

STREND PRO[®]

CMX12
CMX16
CMX20

SK Miešacka na maltu

CZ Míchacka na maltu

HU Betonkevero

RO Betoniera

EN Concrete mixer



-
- Preklad originálneho návodu na použitie
 - Překlad originálním návodu k použití
 - Az eredeti használati útmutató fordítása
 - Traducerea manualului de utilizare original.
 - Instruction manual
-

CE











SK**SLOVAK**

MIEŠACKA NA MALTU

Tento návod na použitie je súčasťou produktu. Prečítajte si ho a riadte sa uvedenými pokynmi. Nasledovné pokyny Vám pomôžu predĺžiť životnosť produktu a naučia bezpečne produkt obsluhovať.

Zariadenie používajte iba na predpísané účely. Akékoľvek iné použitie je považované ako prípad nesprávneho použitia. Používateľ/obsluha a nie výrobca bude zodpovedný za akékoľvek poškodenie, alebo zranenia spôsobené týmto nesprávnym používaním. Pamätajte si, že toto zariadenie nebolo navrhnuté pre komerčné alebo priemyselné používanie. Záruka nebude platná pokiaľ bude zariadenie používané na komerčné, priemyselné alebo podobné účely.

VYSVETLIVKY SYMBOLOV

	Prečítajte si návod na použitie a dodržujte pokyny uvedené v manuály.		Chráňte si ruky od všetkých otočných a pohyblivých častí. Počas miešania nevkładajte do otočného bubna svoje ruky, lopatu ani iné náradie. Pri miešaní nedávajte svoje ruky do voľného priestoru medzi rámom miešačky a podporným ramenom, ani medzi bubon a podporné rameno
	Noste ochrannú obuv.		Všetky kryty a bezpečnostné zariadenia musia byť namontované pred použitím miešačky.
	Používajte ochranné rukavice		Montáž. Tieto šípky označujú zarovnanie bodov pre bubna.
	Pri práci noste ochranné okuliare		UPOZORNENIE: Ochranná trieda ostane zachovaná len v prípade ak sú pri opravách používané originál izolačné materiály. Miešačka na betón má dvojité izoláciu.
	Používajte ochrannú masku.		Vypnite miešačku a odpojiť ju od zdroja elektrickej energie pred čistenie alebo údržbu.

	Pri práci používajte ochranu sluchu		Schválené v súlade s platnými smernicami
	VAROVANIE: Nebezpečenstvo úrazu priškripanutia prstov na prevodovom kolese.		Recyklujte vyradené produkty.
	Stupeň ochrany IP44		Ochrana dvojitou izoláciou II. Nie je potrebné uzemnenie.
	Miešačku obsluhujte iba na rovnom a pevnom povrchu, ktorý udrží váhu miešačky a jej náplne, čím sa zabráni, aby došlo ku prevráteniu miešačky.		Nepotrebnú/zvyšnú maltu a betón vyhadzujte na starostlivo dohodnuté miesto, alebo na riadťte stavebnými zákonmi príslušnej krajiny. Miešačku nevyprázdňujte do vody, pôdy alebo kanalizácie.
	Zaručená hladina akustického výkonu.		

TABUĽKA MAXIMÁLNEHO ZAŤAŽENIA MIEŠAČIEK V PREPOČTE NA MERNÝ OBJEM MIEŠANÉHO MATERIÁLU.

MODEL		CMX12	CMX16	CMX20
Max objem miešateľného materiálu	lit	80	130	150
Zaťaženie MAX kg	kg	175	235	265
		Prepočet objemu miešaného materiálu v litroch pri max. zaťažení. (ak je objem vyšší ako max dovolený objem miešaného materiálu, je potrebné rozdeliť miešanie na viac krát)		
MALTY, OMIETKY, POTERY	kg/m3	lit	lit	lit
cementové	2100	83	112	126
hlinené	1800	97	131	147
hlinitocementové	2000	88	118	133
sádrové na drôtenom pletive	1600	109	147	166
vápenné	1800	97	131	147
vápenносádrové	1800	97	131	147
polymercementový poter	1200	146	196	221
liata samonivelačná podlaha	1600	109	147	166
perlitová omietka	500	350	470	530

vápenne na rákose	1500	117	157	177
vápennocementové	2000	88	118	133
sádrové bez kameniva	1200	146	196	221
BETÓNY				
cementový z prír.hutn.kameniva, trieda <V,nevibr.		2300	76	102
cementový z prír.hutn.kameniva, trieda <V,vibr.		2400	73	98
cementový z prír.hutn.kameniva, trieda V,VI,nevibr.		2400	73	98
cementový z prír.hutn.kameniva, trieda V,VI,vibr.		2500	70	94
z perlitu PB300		300	583	783
z perlitu PB400		400	438	588
z perlitu PB500		500	350	470
struskopemzový SB40		1450	121	162
struskopemzový SB60		1550	113	152
struskopemzový SB250		2000	88	118
penobetón 300		400	438	588
penobetón 400		500	350	470
penobetón 700		800	219	294
pilinobetón		850	206	276
plastobetón nevibrovaný		2100	83	112
plastobetón vibrovaný		2200	80	107
sklobetón		2600	67	90
ťažký betón k ochrane pred žiarením		3500	50	67
žiarobetón izolačný		700	250	336
žiabetón konštrukčný		2000	88	118

UPOZORNENIE: Je potrebné dodržiavať maximálne dovolené hodnoty uvedené v tabuľke. Nedodržanie týchto hodnôt má za následok neuznanie prípadného poškodenia

TECHNICKÉ PARAMETRE

	Miešačka na betón CMX12	Miešačka na betón CMX16	Miešačka na betón CMX20
Objem bubna	120 L	160 L	200 L
Príkon	550 W	550 W	800 W
Napätie	230 V / 50 Hz	230 V / 50 Hz	230 V / 50 Hz
Rozmery	104 x 69 x 126 cm	116x 69 x 129 cm	116 x 69 x 137 cm

NÁVOD NA POUŽITIE SI ODLOŽTE

V tomto návode nájdete bezpečnostné varovania, montážne pokyny, inštrukcie k údržbe a zoznam častí výrobku. Návod si odložte na suché a bezpečné miesto.

BEZPEČNOSTNÉ VAROVANIA A POKYNY

Varovanie: počas obsluhy produktu sa riadte bezpečnostnými pokynmi. Predídete tak zraneniam a poškodeniu výrobku.

PRED POUŽITÍM VÝROBKU SI PREČÍTAJTE VŠETKY POKYNY!

1. Pracovnú plochu udrzte čistú. Neporiadok môže spôsobiť zranenie obsluhy.
2. Skontrolujte pracovnú plochu. Elektrické náradia a stroje nepoužívajte vo vlhkom a mokrom prostredí a nevystavujte ich dažďu. Pracovisko by malo byť riadne osvetlené. V prítomnosti horľavých plynov a tekutín elektrické náradia nepoužívajte.
3. Nedovoľte deťom vstup na pracovnú plochu ani obsluhu strojov, náradia alebo predlžovacích káblov.
4. Nepoužívané elektrické náradie uschovajte v suchom prostredí, čím predídete tvorbe hrdze. Produkt udrzte mimo dosahu detí.
5. Miešačku nepreťažujte. Výrobok vykoná prácu lepšie a bezpečnejšie takou rýchlosťou, na akú je určený. Na výrobok nepripájajte príslušenstvo, ktoré má zvýšiť kapacitu výrobku.
6. Na prácu používajte správne náradie. Nepokúšajte sa používať malé náradie alebo príslušenstvo na prácu určenú pre väčšie priemyselné náradie. Výrobok nepoužívajte na prácu, na ktorú nie je určený.
7. Obliekajte sa vhodným spôsobom. Pri práci nemajte oblečené voľné oblečenie alebo šperky ktoré by sa mohli zaseknúť v pohyblivých častiach výrobku. Nevodivé ochranné oblečenie a protišmyková obuv sú odporúčané.
8. Pri práci používajte produkty na ochranu očí a sluchu. Pri práci majte stále nasadené ochranné okuliare. V prípade že pracujete so štiepkou alebo pilinami majte nasadenú ochrannú masku. Pri práci s drevom, kovom, alebo chemikáliami majte nasadený respirátor.
9. Nenaťahujte sa nad alebo cez zapnuté stroje. Udrzte stabilitu.
10. Na náradí vykonávajte pravidelne údržbu a udrzte ho ostré a čisté. Týmto zvýšite jeho bezpečnosť a výkon. Pri mazaní a zmene príslušenstva sa riadte pokynmi v tomto návode. Káble výrobku pravidelne kontrolujte, a v prípade že sú poškodené, ich opravu zverte kvalifikovanej osobe. Rukoväť výrobku musí byť čistá, suchá, a bez prítomnosti oleja alebo maziva.
11. Ak sa výrobok nepoužíva, alebo ak je na ňom vykonávané mazanie, čistenie, alebo úprava, musí byť odpojený od zdroja elektriny.
12. Pred použitím a pripojením výrobku do zdroja energie sa uistite, že sa na ňom nenachádzajú nastavovacie kľúče a nástroje.
13. Vyhnite sa neúmyselnému zapnutiu náradia. Pred zapojením výrobku do zdroja elektriny sa uistite, že sa vypínač nachádza v pozícii OFF.
14. Pri používaní výrobku budte pozorní a ostražitý. Náradie neobsluhujte ak ste unavený.

15. Pred použitím náradia skontrolujte, či časti výrobku nie sú poškodené. Skontrolujte pripojenia pohyblivých častí; zlomené časti môžu ovplyvniť chod výrobku. Poškodené časti výrobku musia byť opravené alebo vymenené za originálne súčiastky kvalifikovanou osobou. Náradie nepoužívajte ak je poškodený vypínač.
16. Pri práci s výrobkom sa nedotýkajte uzemnených vecí, akými sú napríklad radiátory, sporáky alebo chladničky.
17. Používajte iba také príslušenstvo, aké je odobrené v tomto manuály.
18. Okolo miešačky vytvorte prázdnu plochu. Všetky osoby (vrátane obsluhy) sa musia nachádzať minimálne 2 metre od zapnutej miešačky.
19. Miešačku nepreťažujte. Preťaženie môže poškodiť výrobok.
20. Počas používania miešačky ňou nehýbte. Výrobok by sa mohol prevrátiť a motor poškodiť.
21. Výrobok neobsluhujte ak ste pod vplyvom drog alebo alkoholu.

Poznámka: Výkon náradia závisí od odchýlok v napätí zdroja elektriny. Použitie predlžovacieho kábla môže spôsobiť odchýlky vo výkone náradia. Nepoužívajte prídlhé káble. Minimálny priemer kábla by mal byť 2,5mm².

Varovanie: Varovania a pokyny v tomto návode na použitie nezahŕňajú všetky situácie a podmienky, ktoré môžu počas práce nastať.

ROZBALENIE

Pri rozbalení výrobku sa uistite, že sa v ňom nachádzajú všetky súčiastky. Pozrite si poslednú stranu tohto návodu. V prípade, že niektoré časti výrobku chýbajú kontaktujte predajcu.

MONTÁŽ

1. Kolesá spolu s podložkami zaskrutkujte do matice. Poradie: podložka, koleso, podložka, noha miešačky. Podložky by sa mali dotýkať iba kolies, nie nohy miešačky.

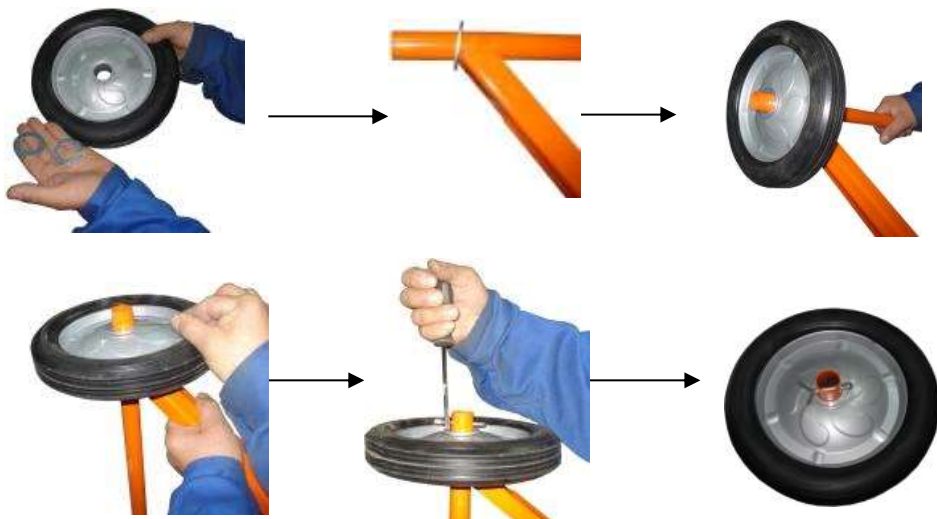

2. Pilier miešačky zasuňte do spoja – dierky by sa mali nachádzať v jednej línii.



3. Skrutku prepchajte cez dierku. Z druhej strany najprv priložte podložku, potom prišraubujte maticu použitím kľúča.

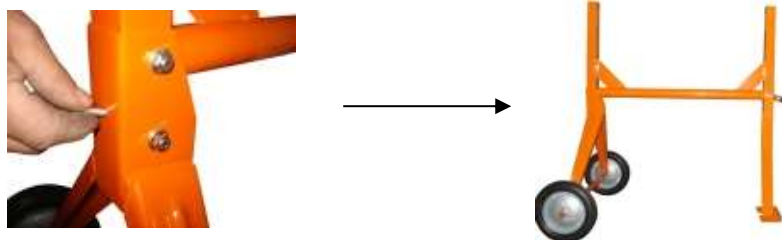

4. Za pomoci druhej osoby položte spodnú časť bubna s oporou do konštrukcie miešačky.



5. Skrutku prepchajte cez dierku. Z druhej strany najprv priložte podložku, potom prišraubujte maticu použitím kľúča.



Za pomoci druhej osoby vytiahnite hornú časť bubna zo spodnej časti tak, ako je to ukázané na obrázku.



6. Priskrutkujte miešacie lopatky do dierok v spodnej časti bubna.

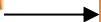

7. Na hornú časť bubna pripevnite tesnenie.

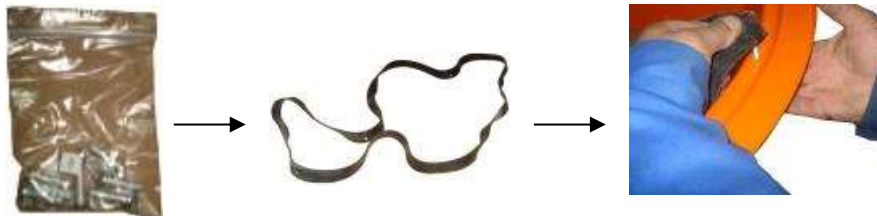

Skrutky priskrutkujte vertikálne použitím skrutkovača.



Hornú časť bubna položte na spodnú časť bubna.



Šípky na bubne by sa mali nachádzať v takej polohe, v akej sú vyobrazené na obrázku.

8. Bubon priskrutkujte ku konštrukcii.

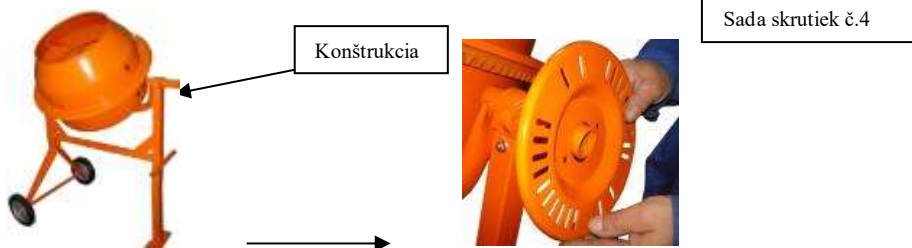

9. Použitím sady skrutiek č. 4 pripevnite skrutku do spodnej časti kolieska. Skrutku priskrutkujte zo spodnej strany. Z vrchnej časti priložte pružinu a uzáver.

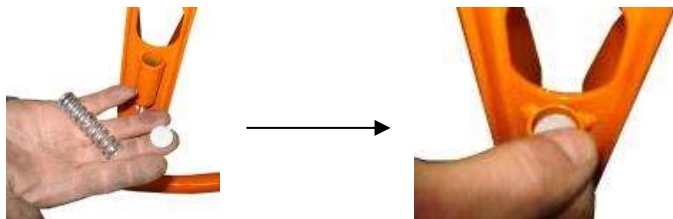

Táto skrutka by mala byť zaskrutkovaná

10. Použitím sady skrutiek č.7 pripevnite kryt motora ku konštrukcii miešačky.

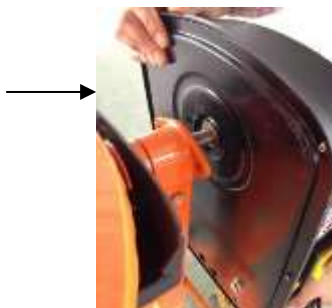

11. Miešačka by mala vyzeráť ako na obrázku nižšie.



ÚDRŽBA

1. Po ukončení práce s miešačkou ju umyte tak, aby vnútri ani na povrchu miešačky nezostali zvyšky betónu. Pred umytím odpojte produkt zo zdroja energie.
2. Neumývajte časti miešačky, ktoré sa nachádzajú pri kryte motora, ani samotný motor..
3. Po prvých 25 hodinách používania znova utesnite remeň motora. Remeň by nemal byť stlačený viac ako 0,5cm.
4. Pravidelne kontrolujte stav matiek a skrutiek.



Varovanie: Elektrické a elektronické produkty nevyhadzujte do komunálneho odpadu. Takéto produkty odneste k Vášmu lokálnemu recyklačnému zberu.

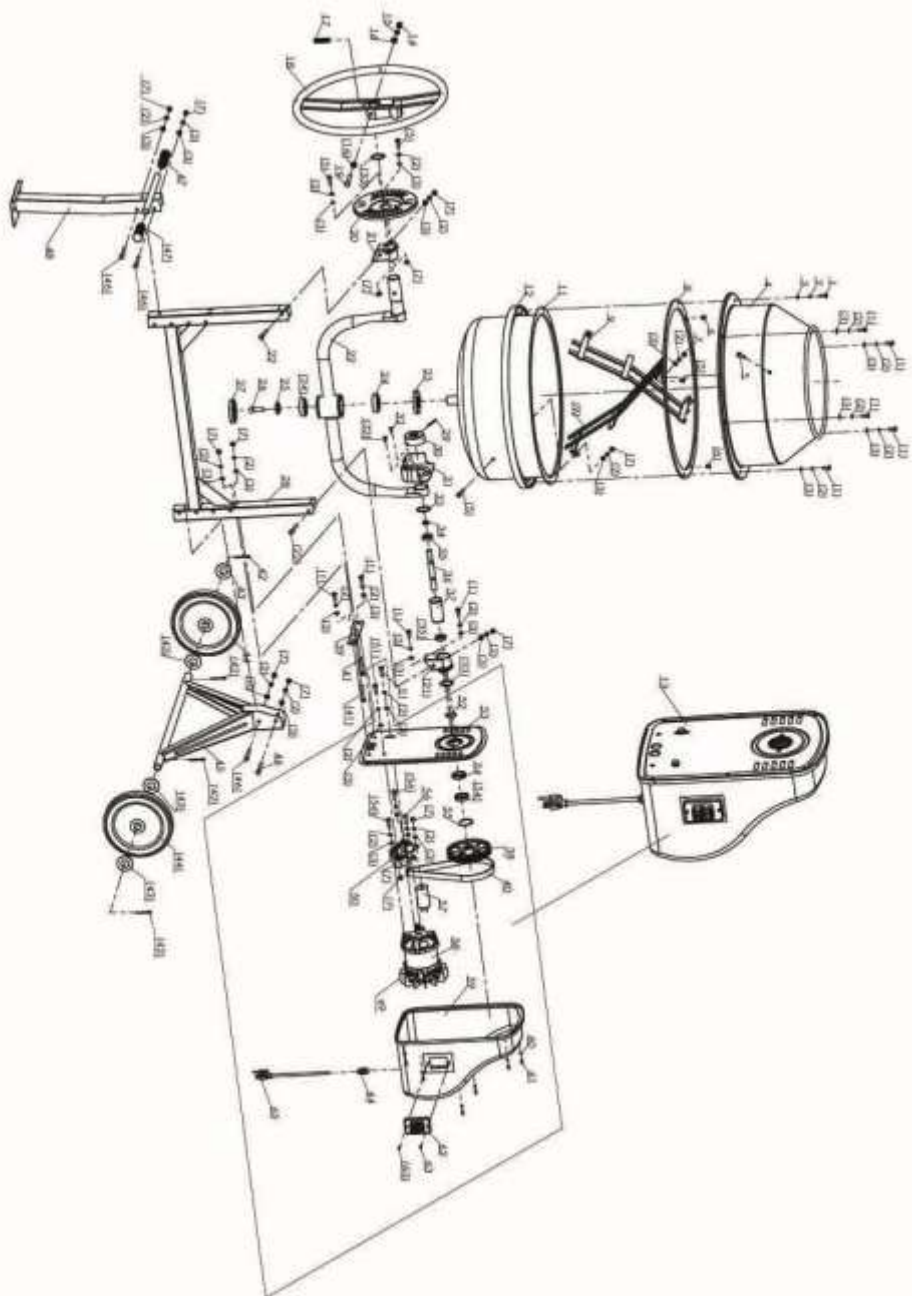

ČÍSLO		PARAMETRE	KS
1	Šesťhranná skrutka	M8×20	10
2	Pružná podložka	8	30
3	Plochá podložka	8	30
4	Horná časť bubna		1
5	Šesťhranná skrutka	M8×25	6
6	Krížová skrutka	M8×10	3
7	Šesťhranná matica	M8	17
8	Tesnenie bubna		1
9	Miešacia lopatka		2
11	Spodná časť bubna		1
12	Kruh nastavenia sklonu		1
13	Spoj motorového krytu		1
14	Šesťhranná matica	M10	1
15	Pružná podložka	10	1
16	Plochá podložka	10	1
17	Kompresná podložka		1
18	Držiak		1
19	Šesťhranná skrutka	M10×70	1
20	Informačný štítok		1
21	Podporný podstavec		2
22	„U“ konštrukcia		1
23	Tesniaci krúžok		1
24	Ložisko	6206-2Z	2
25	Podložka		1
26	Šesťhranná skrutka	M12×25	1
27	Tesniaci krúžok		1
28	„H“ konštrukcia		1
29	Závažka	5×45	1
30	Prevod sklonu		1
31	Kryt prevodu		1
32	Krížová skrutka	M6×16	2
33	Krúžok hriadeľa	40	3
34	Podložka		1
35	Ložisko	6003-2Z	2
36	Hriadeľ		1

ČÍSLO		PARAMETRE	KS
37	Pravá trubica		1
38	Remenica	PA6-GF30	1
39	Doska na pripevnenie motora		1
40	Remeň motora		1
41	Skrutka s pologuľatou hlavou	M8×60	2
42	Závačka	5X40	4
43	Podložka	25	4
44	Koliesko		2
45	Trojuholníková konštrukcia		
46	Šesťhranná skrutka	M8×70	4
47	Držiak		2
48	Rovná konštrukcia		1
49	Ventilátor	PA6	1
50	Základňa motora	PA6-GF30	1
51	Šesťhranná skrutka	M8×30	2
52	Krúžok hriadeľa	30	1
53	Zváraná časť remenice		1
54	Ložisko	6906-2Z	2
55	Krúžok	47	1
56	Šesťhranná skrutka	M8×25	3
57	Kondenzátor		1
58	Motor		1
59	Plastový kryt motora		1
60	Plochá podložka	5	6
61	Krížová skrutka	M5×12	6
62	Vypínač		1
63	Samorezná skrutka	ST3.5X16	2
64	Držiak kábla		1
65	Kábel		1

ES VYHLÁSENIE O ZHODE

ES DECLARATION OF CONFORMITY



vydané/issued by

Výrobca/Producer: Suzhou YMD Machinery Co., Ltd.
Sídlo/Seated: Jishui RD, Jinqiao Garden, Mudu Suzhou, 215101, P.R.C.

Represented by: SLOVAKIA TREND EXPORT - IMPORT, s.r.o.
Sídlo/Seated: Michalovská 87/1414, Sobrance 07301, Slovensko
IČO/ID Nr: 46512250

vyhlasuje na vlastnú zodpovednosť, že následne označené zariadenie na základe svojej koncepcie a konštrukcie, rovnako ako do obehu uvedené vyhotovenie, zodpovedá základným bezpečnostným požiadavkám príslušných legislatívnych predpisov/
hereby declares that this appliance is in compliance with all basic safety requirements of all relevant directives.

TYP	MODEL	
CM120F	CMX12	Miešačka na betónové zmesi / Concrete mixer CM120L 550W, 230 V, 50 Hz, IP44, Class II
CM160	CMX16	Miešačka na betónové zmesi / Concrete mixer CM160L 550W, 230 V, 50 Hz, IP44, Class II
CM200	CMX20	Miešačka na betónové zmesi / Concrete mixer CM200L 800W, 230 V, 50 Hz, IP44, Class II

bola navrhnutá a vyrobená v zhode s nasledujúcimi normami/was constructed and produced in compliance with following standards:

EN 55014-1: 2017
EN 55014-2: 2015
EN IEC 61000-3-2:2019
EN 61000-3-3:2013+A1:2019
EN 12151:2007
EN 60204-1:2006+A1:2009

a nasledujúcimi predpismi (všetko v platnom znení) / and all relevant directives (all in compliance):

EMC 2014/30/EU
MD 2006/42/EC
RoHS 2011/65/EU
RoHS 2 2015/863/EU

	CMX12	CMX16	CMX20
Noise measured Level/Hladina hluku nameraná	LwA (74,08) dB(A)	LwA (79) dB(A)	LwA (79) dB(A)
Noise guaranteed Level/Hladina hluku garantovaná	LwA (75,11) dB(A)	LwA (79) dB(A)	LwA (79) dB(A)

Všetky súbory technickej dokumentácie sa nachádzajú k nahliadnutiu na adrese: /All related technical documentation and test report are available for checking at seat of company on following address: Slovakia TREND Export – Import s.r.o, Michalovská 87/1414, 073 01 Sobrance, Slovenská Republika

Last two digits when product has been introduced on market
/ Posledné dve číslice roka, kedy bol výrobok označený značkou

CE: 20

SLOVAKIA TREND EXPORT - IMPORT, s.r.o.
Michalovská 87/1414
073 01 SOB RANCE
IČO: 46512250
DIČ: 2023403371

Sobrance 29.4.2020

Dátum a miesto vydania vyhlásenia

.....
meno, priezvisko a podpis, pečiatka
Ing. Slavomír Čižmár, obchodný riaditeľ

STREND PRO[®]

Záručný list / Warranty

Výrobné číslo:	Dátum predaja:	Podpis a pečiatka predajcu:

Meno zákazníka (názov firmy):	Adresa zákazníka (sídlo firmy):

Zákazník svojím podpisom potvrdzuje, že mu bolo zariadenie predvedené a vysvetlené, že bol oboznámený s návodom na obsluhu, nasadením a užívaním stroja a že mu zariadenie bolo vydané kompletne.	Podpis zákazníka:

Záznamy o reklamáciách- záručných opravách

Dátum prijatia reklamácie:	Dátum ukončenia reklamácie:	Evidenčné číslo reklamácie:	Podpis prevedenej záručnej opravy (Záznam o neoprávnenej reklamácie)	Pečiatka servisného technika:

Podmienky záruky

- Dodávateľ poskytuje na tento výrobok záručnú dobu uvedenú v tomto záručnom liste za podmienok dodržania spôsobu používania a skladovania výrobku v súlade s platnými podmienkami a normami, ako i návodom na obsluhu. Záručná doba začína plynúť od dátumu predaja. Záruka na batérie je 12 mesiacov.
- Predĺžená záručná doba 5 rokov sa poskytuje na výrobok za podmienok, že tento výrobok je dodávateľom označený v zozname výrobkov s predĺženou zárukou, konečným zákazníkom je spotrebiteľ a výrobok nebude používaný na komerčné nasadenie. Predĺžená záruka je podmienená pravidelnými servisnými prehliadkami v autorizovaných servisných strediskách dodávateľa.
- Záručná doba sa predlžuje o dobu, počas ktorej bol výrobok v záručnej oprave a je o tom uvedený záznam v zozname o záručných opravách tohto záručného listu. Právo na záručnú opravu si spotrebiteľ môže uplatniť v niektorom autorizovanom servisnom stredisku, podľa priloženého zoznamu „A“ servisných stredísk. Servisné strediská „B“ prevádzkujú záručné opravy len na výrobky, ktoré boli predané v ich prevádzkach. Zoznam servisných stredísk je pravidelne aktualizovaný u predajcov a na stránke dovozu: www.strendpro.sk.
- Záručné stredisko je povinné zabezpečiť záručnú opravu v zákonom stanovenej lehote. Zákonom stanovená lehota na vybavenie reklamácie začína plynúť nasledujúcim dňom po dátume prijatia reklamácie v servisnom stredisku.
- Bezplatná záručná oprava nemôže byť uplatňovaná ak ide o poruchy, ktoré boli spôsobené používaním výrobku v rozpore s ustanoveniami uvedenými v návode na obsluhu, nesprávnou manipuláciou, mechanickým poškodením, bežným mechanickým opotrebením dielov spôsobeným prevádzkou stroja, vinou obsluhy, živelnou pohromou, neoprávneným zásahom do výrobku, poruchy zapríčinené použitím nevhodných náhradných dielov, použitím nevhodného paliva, a zrejme preťaženie stroja v dôsledku trvalého prekračovania hornej hranice výkonu. Práce spojené s čistením, základnou údržbou, ošetrovaním alebo nastavením zariadenia, ktoré môže viesť k obsluhu a sú uvedené v návode na obsluhu, nespádajú do rozsahu záruky.
- Za bežné opotrebenie dielov sa považuje hlavne opotrebenie: všetkých rotujúcich a pohyblivých častí, rezných častí a ich krytov, strižných skrutiek a klinov, prevodových a klinových remeňov, reťazových prevodov, trecie plochy brzd a spojok, dezény pneumatík a diely bežnej údržby ako sú: vzduchové, hydraulické a olejové filtre, zapalovacie sviečky, olejové a chladiace náplne.
- Z predĺženej záruky sú vyňaté časti strojov a zariadení, na ktoré ich konkrétny výrobca poskytuje kratšiu záruku ako dodávateľ na samotný výrobok, v ktorom sú namontované. Do tejto kategórie častí patria: akumulátory, žiarovky a podobne.
- Právo uplatniť nároky plynúce zo záruky má vlastník výrobku, pokiaľ tak urobí najneskôr v posledný deň záručnej doby.
- Pri reklamáciách sa postupuje podľa príslušných ustanovení Občianskeho zákonníka a Zákona o ochrane spotrebiteľa.
- Servisné prehliadky, ktoré sú podmienkou predĺženej 5 ročnej záruky, musia byť prevádzkané len v autorizovanom servisnom stredisku dodávateľa, v pravidelných intervaloch a obdobie medzi jednotlivými prehliadkami nesmie prekročiť dobu 12 mesiacov. Prvá servisná prehliadka musí byť vykonaná najneskôr do 12 mesiacov od dátumu predaja výrobku. Servisné prehliadky vykonávajú servisné strediská v období posledných troch a prvých dvoch mesiacoch kalendárneho roku. Každá servisná prehliadka musí byť zaznamenaná v tomto záručnom liste s uvedeným dátumom prehliadky, podpisom a pečiatkou servisného strediska. Servisnou prehliadkou sa rozumie kontrola stroja, výmena náplní a filtrov podľa odporúčenia výrobcu, výmena opotrebených a poškodených dielov, ktoré môžu ovplyvniť poškodenie alebo opotrebenie iných dielov a samotné nastavenie stroja. Úkon servisnej prehliadky a použitý materiál sa účtuje podľa platného cenníka servisného strediska.

Pri uplatňovaní reklamácie je reklamujúci povinný predložiť k reklamácií čistý výrobok, doklad o kúpe alebo vyplnený a potvrdený záručný list. V prípade predĺženej záruky, záznamy o servisných prehliadkach a daňové doklady za jednotlivé prehliadky. Pri nesplnení niektorej z podmienok predĺženej záruky uvedenej v tomto záručnom liste, sa na výrobok poskytuje záručná doba 2 roky.

ZÁRUČNÝ A POZÁRUČNÝ SERVIS VYKONÁVA SPLNOMOCNENÝ ZÁSTUPCA VÝROBCU

Splnomocnený zástupca výrobcu: Slovakia Trend Export-Import s.r.o., Michalovská 87/1414, 073 01 Sobrance

Fax: (056) 652-2329 Tel: 0915 392 687 E-mail: servis@slovakia-trend.sk







CZ**CZECH**









MÍCHAČKA NA MALTU

Tento návod k použití je součástí produktu. Přečtěte si ho a řiďte se pokyny. Následující pokyny Vám pomohou prodloužit životnost produktu a naučí bezpečně produkt obsluhovat.

Zařízení používejte pouze na předepsané účely. Jakékoliv jiné použití je považováno jako případ nesprávného použití. Uživatel / obsluha a ne výrobce bude zodpovědný za jakékoliv poškození nebo zranění způsobené tímto nesprávným používáním. Pamatujte si, že toto zařízení nebylo navrženo pro komerční nebo průmyslové použití. Záruka nebude platná pokud bude zařízení používáné pro komerční, průmyslové nebo podobné účely.

VYSVĚTLIVKY SYMBOLŮ

	Přečtěte si návod k použití a dodržujte pokyny uvedené v manuálu.		Chraňte si ruce od všech otočných a pohyblivých částí. Během míchání nevkládejte do otočného bubnu své ruce, lopatu ani jiné nářadí. Při míchání nedávejte své ruce do volného prostoru mezi rámem míchačky a podpůrným ramenem, ani mezi buben a podpůrné rameno
	Noste ochrannou obuv.		Všechny kryty a bezpečnostní zařízení musí být namontovány před použitím míchačky.
	Používejte ochranné rukavice.		Montáž. Tyto šipky označují zarovnaní bodů pro buben.
	Při práci noste ochranné brýle.		UPOZORNĚNÍ: Ochranná třída zůstane zachována pouze v případě pokud jsou při opravách používány originál izolační materiály. Míchačka na beton má dvojitou izolaci.
	Používejte ochrannou masku.		Vypněte míchačku a odpojit ji od zdroje elektrické energie

			před čištění nebo údržbu.
	Při práci používejte ochranu sluchu		Schváleno v souladu s platnými směrnici.
	VAROVÁNÍ: Nebezpečí úrazu přiskřípnutí prstů na převodovém kole.		Recyklujte vyřazené produkty.
	Stupeň ochrany IP44		Ochrana dvojitou izolací II. Není třeba uzemnění.
	Míchačku obsluhujte pouze na rovném a pevném povrchu, který udrží váhu míchačky a její náplně, čímž se zabrání, aby došlo ke převrácení míchačky.		Nepotřebnou / zbylou maltu a beton vyhazujte na pečlivě dohodnuté místo, nebo na řidte stavebními zákony příslušné země. Míchačku nevyprazdňujte do vody, půdy nebo kanalizace.
	Zaručená hladina akustického výkonu.		

TABULKA MAXIMÁLNÍHO ZATÍŽENÍ MÍCHAČEK V PŘEPOČTU NA MĚRNÝ OBJEM MÍCHANÉHO MATERIÁLU.

MODEL		CMX12	CMX16	CMX20
Max objem misitelného materiálu	lit	80	130	150
Zatížení MAX kg	kg	175	235	265
		Přepočet objemu míchaného materiálu v litrech při max. zatížení. (Pokud je objem vyšší než max dovolen objem míchaného materiálu, je třeba rozdělit míchání na vícekrát)		
MALTY, OMÍTKY, POTĚRY	kg/m ³	lit	lit	lit
cementové	2100	83	112	126
hliněné	1800	97	131	147
hlinítocementové	2000	88	118	133
sádrové na drátěném pletivu	1600	109	147	166
vápenné	1800	97	131	147
vápenosádrová	1800	97	131	147
polymercementový potěr	1200	146	196	221

litá samonivelační podlaha	1600	109	147	166
perlitová omítka	500	350	470	530
vápenaté na rákosu	1500	117	157	177
vápnoocementové	2000	88	118	133
sádrové bez kameniva	1200	146	196	221
BETONY				
cementový z prír.hutn.kameniva, třída <V,nevibr.	2300	76	102	115
cementový z prír.hutn.kameniva, třída <V,vibr.	2400	73	98	110
cementový z prír.hutn.kameniva, třída V,VI,nevibr.	2400	73	98	110
cementový z prír.hutn.kameniva, třída V,VI,vibr.	2500	70	94	106
z perlitu PB300	300	583	783	883
z perlitu PB400	400	438	588	663
z perlitu PB500	500	350	470	530
struskopemzový SB40	1450	121	162	183
struskopemzový SB60	1550	113	152	171
struskopemzový SB250	2000	88	118	133
pěnobeton 300	400	438	588	663
pěnobeton 400	500	350	470	530
pěnobeton 700	800	219	294	331
pěnobeton	850	206	276	312
plastobetón nevibrovaný	2100	83	112	126
plastobetón vibrovaný	2200	80	107	120
sklobetón	2600	67	90	102
těžký beton k ochraně před zářením	3500	50	67	76
žárovbetony izolační	700	250	336	379
žárovbetony konstrukční	2000	88	118	133

UPOZORNĚNÍ: Je třeba dodržovat maximální dovolené hodnoty uvedené v

tabulce. Nedodržení těchto hodnot má za následek neuznání případného poškození

TECHNICKÉ PARAMETRY

	Míchačka na beton CMX12	Míchačka na beton CMX16	Míchačka na beton CMX20
Objem bubnu	120 L	160 L	200 L
Příkon	550 W	550 W	800 W
Napětí	230 V / 50 Hz	230 V / 50 Hz	230 V / 50 Hz
Rozměry	104 x 69 x 126 cm	116x 69 x 129 cm	116 x 69 x 137 cm

NÁVOD K POUŽITÍ SI USCHOVEJTE

V tomto návodu najdete bezpečnostní varování, montážní pokyny, instrukce k údržbě a seznam částí výrobku. Návod si odložte na suché a bezpečné místo.

BEZPEČNOSTNÍ VAROVÁNÍ A POKYNY

Varování: během obsluhy produktu se řiďte bezpečnostními pokyny. Předejdete tak zraněním a poškození výrobku.

PŘED POUŽITÍM VÝROBKU SI PŘEČTĚTE VŠECHNY POKYNY!

1. Pracovní plochu udržujte čistou. Nepořádek může způsobit zranění obsluhy.
2. Zkontrolujte pracovní plochu. Elektrické nářadí a stroje nepoužívejte ve vlhkém a mokřem prostředí a nevystavujte je dešti. Pracoviště by mělo být řádně osvětlené. V přítomnosti hořlavých plynů a tekutin elektrické nářadí nepoužívejte.
3. Nedovolte dětem vstup na plochu ani obsluhu strojů, nářadí nebo prodlužovacích kabelů.
4. Nepoužívané elektrické nářadí uschovejte v suchém prostředí, čímž předejete tvorbě rzi. Produkt udržujte mimo dosah dětí.
5. Míchačku nepřetěžujte. Výrobek vykoná práci lépe a bezpečněji takovou rychlostí, na jakou je určen. Na výrobek nepřipojujte příslušenství, které má zvýšit kapacitu výrobku.
6. Na práci používejte správné nářadí. Nepokoušejte se používat malé nářadí nebo příslušenství na práci určenou pro větší průmyslové nářadí. Výrobek nepoužívejte na práci, na kterou není určen.
7. Oblékejte se vhodným způsobem. Při práci nemějte oblečené volné oblečení nebo šperky které by se mohly zaseknout v pohyblivých částech výrobku. Nevodivé ochranné oblečení a protiskluzová obuv jsou doporučené.
8. Při práci používejte produkty na ochranu očí a sluchu. Při práci mějte stále nasazeny ochranné brýle. V případě že pracujete se štěpkou nebo pilinami mějte nasazenou ochrannou masku. Při práci se dřevem, kovem, nebo chemikáliemi mějte nasazený respirátor.
9. Nenatahujte se nad nebo přes zapnuté stroje. Udržujte stabilitu.
10. Na nářadí provádějte pravidelně údržbu a udržujte ho ostré a čisté. Tímto zvýšíte jeho bezpečnost a výkon. Při mazání a změně příslušenství se řiďte pokyny v tomto návodu.

Kabely výrobku pravidelně kontrolujte, a v případě že jsou poškozeny, jejich opravu svěřte kvalifikované osobě. Rukojeť výrobku musí být čistá, suchá, a bez přítomnosti oleje nebo maziva.

11. Pokud se výrobek nepoužívá, nebo pokud je na něm prováděno mazání, čištění, nebo úprava musí být odpojen od zdroje elektřiny.

12. Před použitím a připojením výrobku do zdroje energie se ujistěte, že se na něm nenacházejí seřizovací klíče a nástroje.

13. Vyhněte se neúmyslnému zapnutí nářadí. Před zapojením výrobku do zdroje elektřiny se ujistěte, že se vypínač nachází v pozici OFF.

14. Při používání výrobku buďte pozorní a ostražití. Nářadí neobsluhujte pokud jste unavený.

15. Před použitím nářadí zkontrolujte, zda části výrobku nejsou poškozeny. Zkontrolujte připojení pohyblivých částí; zlomené části mohou ovlivnit chod výrobku. Poškozené části výrobku musí být opraveny nebo vyměněny za originální součástky kvalifikovanou osobou. Nářadí nepoužívejte pokud je poškozen vypínač.

16. Při práci s výrobkem se nedotýkejte uzemněných věcí, jakými jsou například radiátory, sporáky nebo ledničky.

17. Používejte pouze takové příslušenství, jaké je schváleno v tomto manuálu.

18. Kolem míchačky vytvořte prázdnou plochu. Všechny osoby (včetně obsluhy) musí nacházet minimálně 2 metry od zapnuté míchačky.

19. Míchačku nepřetěžujte. Přetížení může poškodit výrobek.

20. Během používání míchačky ní nehýbejte. Výrobek by se mohl převrátit a motor poškodit.

21. Výrobek neobsluhujte pokud jste pod vlivem drog nebo alkoholu.

Poznámka: Výkon nářadí závisí od odchylek v napětí zdroje elektřiny. Použití prodlužovacího kabelu může způsobit odchylky ve výkonu nářadí. Nepoužívejte příliš dlouhé kabely. Minimální průměr kabelu by měl být 2,5mm².

Varování: Varování a pokyny v tomto návodu k použití nezahrnují všechny situace a podmínky, které mohou během práce nastat.

ROZBALENÍ

Při rozbalení výrobku se ujistěte, že se v něm nacházejí všechny součástky. Viz poslední stranu tohoto návodu. V případě, že některé části výrobku chybí kontaktujte prodejce.

MONTÁŽ

1. Kola spolu s podložkami zašroubujte do matice. Pořadí: podložka, kolo, podložka, noha míchačky. Podložky by měly dotýkat pouze kol, ne nohy míchačky.
- 2.

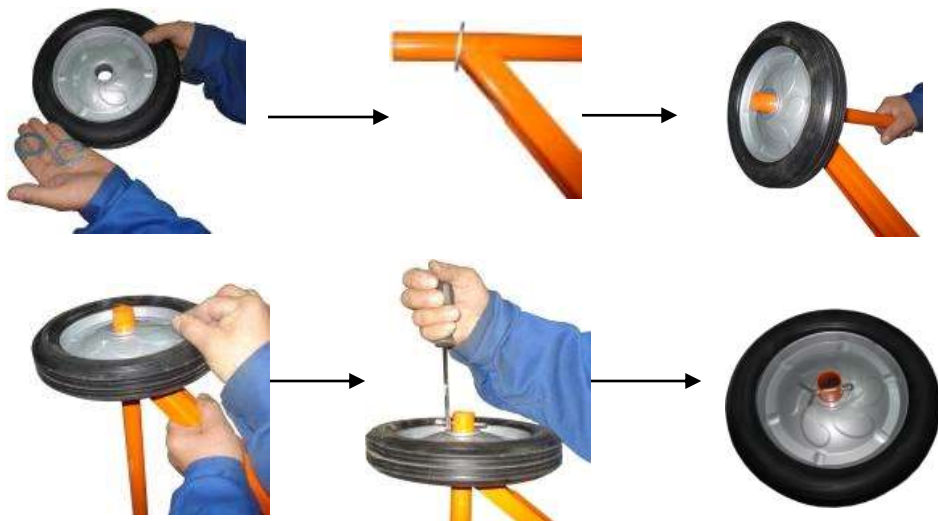

3. Pilíř míchačky zasuněte do spoje - dírky by se měly nacházet v jedné linii.



4. Šroub prepchajte přes díрку. Z druhé strany nejprve přiložte podložku, pak přišroubujte matici použitím klíče.

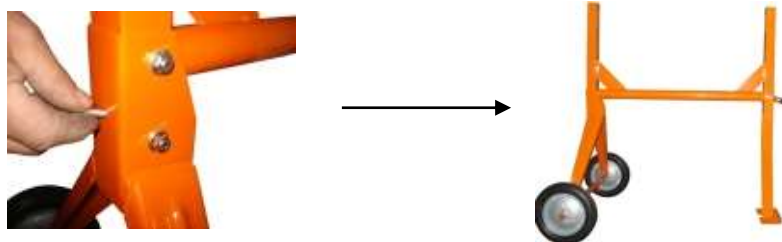

5. Za pomoci druhé osoby položte spodní část bubny s oporou do konstrukce míchačky.



6. Šroub prepchajte přes díрку. Z druhé strany nejprve přiložte podložku, pak přišroubujte matici použitím klíče.



Za pomoci druhé osoby vytáhněte horní část bubnu ze spodní části tak, jak je to ukázáno na obrázku.



7. Přišroubujte míchací lopatky do dírek ve spodní části bubnu

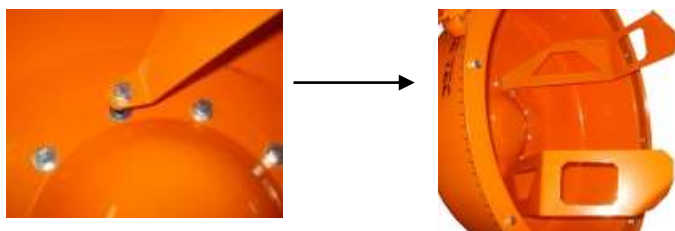

8. Na horní část bubnu připevněte těsnění.

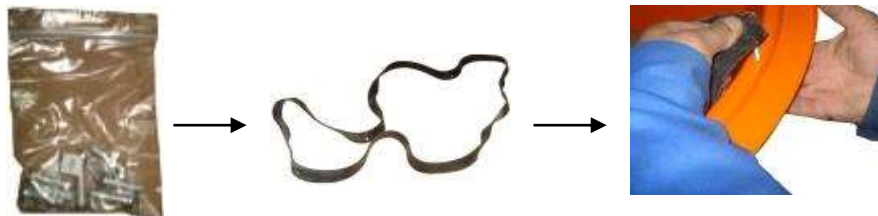

Šrouby přišroubujte vertikálně použitím šroubováku.



Horní část bubnu položte na spodní část bubnu.



Šipky na bubnu by se měly nacházet v takové poloze, v jaké jsou vyobrazeny na obrázku.

9. Buben přišroubujte ke konstrukci.



Konštrukcia



Sada skrutiek č.4



Sada skrutiek č.5

10. Použitím sady šroubů č. 4 připevněte šroub do spodní části kolečka. Šroub přišroubujte ze spodní strany. Z vrchní části přiložte pružinu a uzávěr.

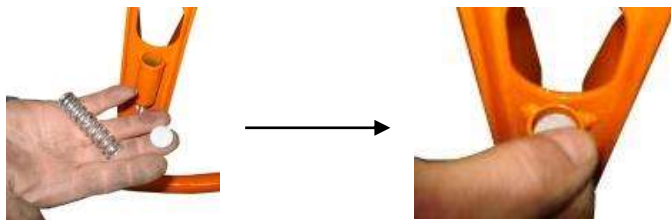

Táto skrutka by mala byť zaskrutkovaná

Tento šroub by měla být zašroubována

11. Použitím sady šroubů č.7 připevněte kryt motoru ke konstrukci míchačky.



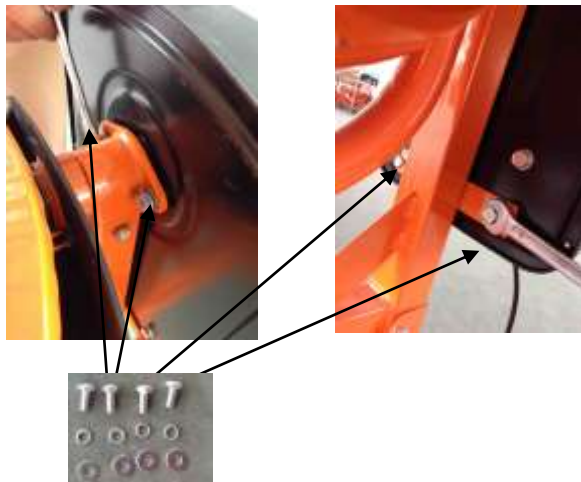

12. Míchačka by měla vypadat jako na obrázku níže



ÚDRŽBA

1. Po ukončení práce s míchačkou ji omyjte tak, aby uvnitř ani na povrchu míchačky nezůstaly zbytky betonu. Před umytím odpojte produkt ze zdroje energie.
2. Nemyjte části míchačky, které se nacházejí u krytu motoru, ani samotný motor ..
3. Po prvních 25 hodinách používání znovu utěsněte řemen motoru. Řemen by neměl být stlačený více než 0,5cm.
4. Pravidelně kontrolujte stav matek a šroubů.



Varování: Elektrické a elektronické produkty nevyhazujte do komunálního odpadu. Takové produkty odneste k Vašemu lokálnímu recyklačnímu sběru.

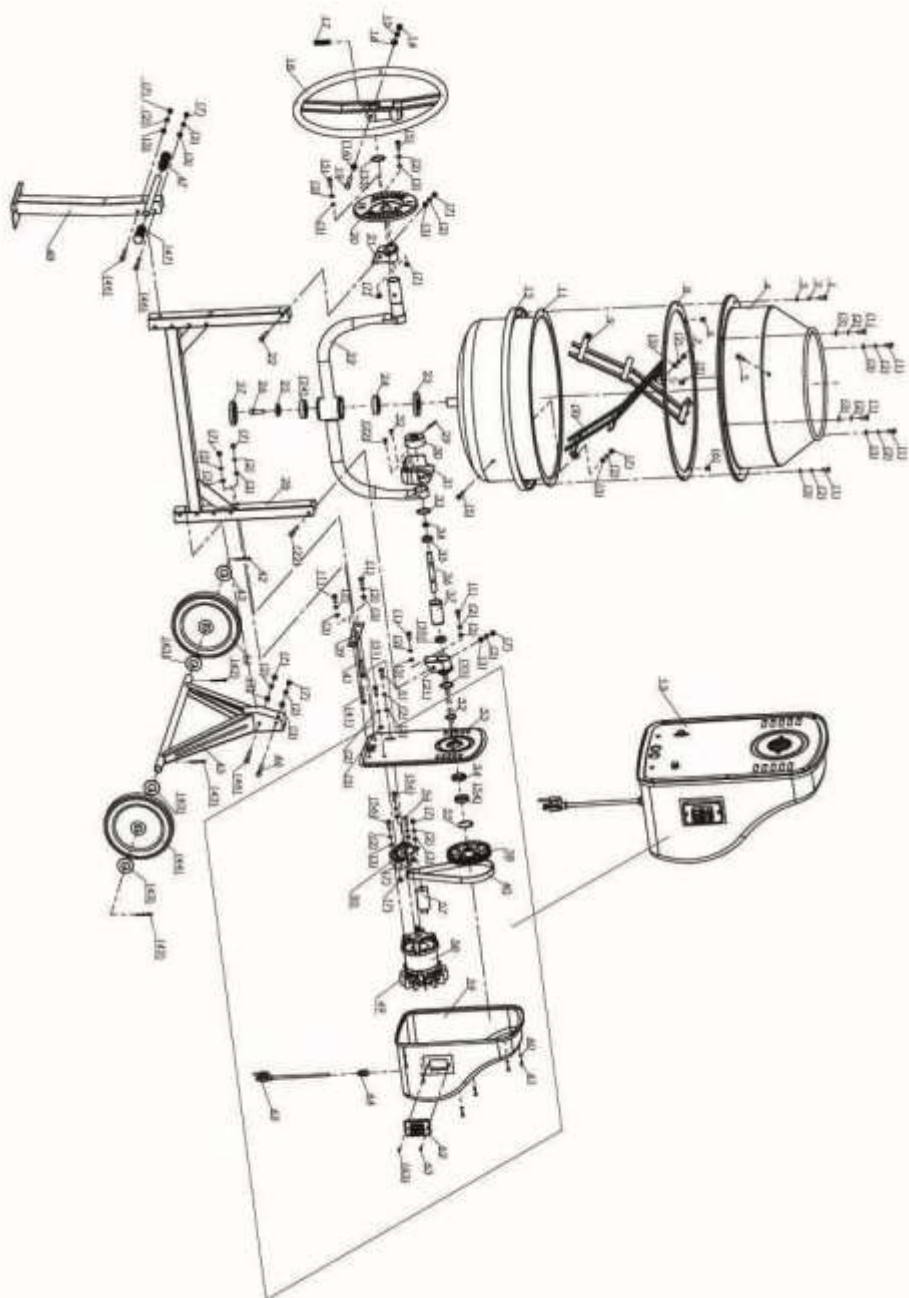

ČÍSLO		PARAMETRE	KS
1	Šestihranný šroub	M8×20	10
2	Pružná podložka	8	30
3	Plochá podložka	8	30
4	Horní část bubnu		1
5	Šestihranný šroub	M8×25	6
6	Křížová šroub	M8×10	3
7	Šestihranná matice	M8	17
8	Těsnění bubnu		1
9	Míchací lopatka		2
11	Spodní část bubnu		1
12	Kruh nastavení sklonu		1
13	Spoj motorového krytu		1
14	Šestihranná matice	M10	1
15	Pružná podložka	10	1
16	Plochá podložka	10	1
17	Kompresní podložka		1
18	Držák		1
19	Šestihranný šroub	M10×70	1
20	Informační štítek		1
21	Podpůrný podstavec		2
22	„U“ konstrukce		1
23	Těsnící kroužek		1
24	Ložisko	6206-2Z	2
25	Podložka		1
26	Šestihranný šroub	M12×25	1
27	Těsnící kroužek		1
28	„H“ konstrukce		1
29	Závlačka	5×45	1
30	Převod sklonu		1
31	Kryt převodu		1
32	Křížová šroub	M6×16	2
33	Kroužek hřídele	40	3
34	Podložka		1
35	Ložisko	6003-2Z	2

ČÍSLO		PARAMETRE	KS
36	Hřídel		1
37	Pravá trubice		1
38	Řemenica	PA6-GF30	1
39	Deska pro připevnění motoru		1
40	Řemen motoru		1
41	Šroub s půlkulatou hlavou	M8×60	2
42	Závlačka	5X40	4
43	Podložka	25	4
44	Kolečko		2
45	Trojúhelníková konstrukce		
46	Šestihranná šroub	M8×70	4
47	Šestihranná šroub		2
48	Rovná konstrukc		1
49	Ventilátor	PA6	1
50	ZákladNa motoru	PA6-GF30	1
51	Šestihranná šroub	M8×30	2
52	Kroužek hřídele	30	1
53	Svařovaná část řemenice		1
54	Ložisko	6906-2Z	2
55	Kroužek	47	1
56	Šestihranná šroub	M8×25	3
57	Kondenzátor		1
58	Motor		1
59	Plastový kryt motoru		1
60	Plochá podložka	5	6
61	Křížová šroub	M5×12	6
62	Vypínač		1
63	vрут	ST3.5X16	2
64	Držák kabelu		1
65	Kabel		1

STREND PRO[®]

Záruční list / Warranty

Výrobní číslo:	Dátum prodeje:	Podpis a razítko prodejce:

Meno zákazníka (název firmy):	Adresa zákazníka (sídlo firmy):

Zákazník svým podpisem potvrzuje, že mu bylo zařízení předvedeno a vysvětleno, že byl seznámen s návodem k obsluze, nasazením a užíváním stroje a že mu zařízení bylo vydáno kompletní.	Podpis zákazníka:

Záznamy o reklamaci – záručních opravách

Dátum přijetí reklamace:	Datum ukončení reklamace:	Evidenční číslo reklamace:	Podpis převedené záruční opravy (Záznam o neoprávněné reklamaci)	Razítko servisního technika:

Podmínky záruky

- Dodavatel poskytuje na tento výrobek záruční dobu uvedenou v tomto záručním listu za podmínek dodržení způsobu používání a skladování výrobku v souladu s platnými podmínkami a normami, jako i návodem k obsluze. Záruční doba začíná běžet od data prodeje. Záruka na baterie je 12 měsíců.
- Prodoužená záruční doba 5 let se poskytuje na výrobek za podmínek, že tento výrobek je dodavatelem označený v seznamu výrobků s prodouženou zárukou, konečným zákazníkům je spotřebitel a výrobek nebude používán na komerční nasazení. Prodoužená záruka je podmíněna pravidelnými servisními prohlídkami v autorizovaných servisních střediscích dodavatele.
- Záruční doba se prodoužuje o dobu, po kterou byl výrobek v záruční opravě a je o tom uveden záznam v seznamu o záručních opravách tohoto záručního listu. Právo na záruční opravu si spotřebitel může uplatnit v některém autorizovaném servisním středisku, podle příloženého seznamu A servisních středisek. Servisní střediska B převádějí záruční opravy pouze na produkty, které byly prodány v jejich provozech. Seznam servisních středisek je pravidelně aktualizován u prodejců a na stránce dovozu: www.strendpro.sk.
- Servisní středisko je povinné zajistit záruční opravu v zákonem stanovené lhůtě. Zákonem stanovená lhůta pro vyřízení reklamace začíná běžet dnem následujícím po datu přijetí reklamace v servisním středisku..
- Bezplatná záruční oprava nemůže být uplatňována pokud jde o poruchy, které byly způsobeny používáním výrobku v rozporu s ustanoveními uvedenými v návodu k obsluze, nesprávnou manipulací, mechanickým poškozením, běžným mechanickým opotřebením dílů způsobeným provozem stroje, vinou obsluhy, živelnou pohromou, neoprávněným zásahem do výrobku, poruchy zapříčiněné použitím nevhodných náhradních dílů, použitím nevhodného paliva, a zřejmě přetížení stroje v důsledku trvalého překračování horní hranice výkonu. Práce spojené s čištěním, základní údržbou, ošetřováním nebo nastavením zařízení, které může převést obsluha a jsou uvedeny v návodu k obsluze, nespádají do rozsahu záruky.
- Za běžné opotřebením dílů se zvaží hlavně opotřebením: všech rotujících a pohyblivých částí, řezných částí a jejich krytů, střížných šroubů a klínů, převodových a klínových řemenů, řetězových převodů, třecí plochy brzd a spojek, dezény pneumatik a díly běžné údržby jako jsou: vzduchové, hydraulické a olejové filtry, zapalovací svíčky, olejové a chladicí náplně.
- Z prodoužené záruky jsou vyjmuty části strojů a zařízení, na které je konkrétní výrobce poskytuje kratší záruku jako dodavatel na samotný výrobek, ve kterém jsou namontovány. Do této kategorie částí patří: akumulátory, žárovky a podobně.
- Právo uplatnit nároky plynoucí ze záruky má vlastník výrobku, pokud tak učiní nejpozději v poslední den záruční doby.
- Při reklamaci se postupuje podle příslušných ustanovení občanského zákoníku a Zákona o ochraně spotřebitele.
- Servisní prohlídky, které jsou podmínkou prodoužené 5 leté záruky, musí být prováděny pouze v autorizovaném servisním středisku dodavatele, v pravidelných intervalech a období mezi jednotlivými prohlídkami nesmí překročit dobu 12 měsíců. První servisní prohlídka musí být provedena nejpozději do 12 měsíců od data prodeje výrobku. Servisní prohlídky provádějí servisní střediska v období posledních tří a prvních dvou měsíců kalendářního roku. Každá servisní prohlídka musí být zaznamenána v tomto záručním listě s uvedeným datem prohlídky, podpisem a razítkem servisního střediska. Servisní prohlídkou se rozumí kontrola stroje, výměna náplní a filtrů dle doporučení výrobce, výměna opotřebených a poškozených dílů, které mohou ovlivnit poškození nebo opotřebením jiných dílů a samotné nastavení stroje. Úkon servisní prohlídky a použitý materiál se účtuje dle platného ceníku servisního střediska.

Při uplatňování reklamace je reklamující povinen předložit k reklamaci čistý a kompletní výrobek, doklad o koupi nebo vyplněný a potvrzený záruční list. V případě prodoužené záruky, záznamy o servisních prohlídkách a daňové doklady za jednotlivé prohlídky. Při nesplnění některé z podmínek prodoužené záruky uvedené v tomto záručním listu, se na výrobek poskytuje záruční doba 2 roky.

ZÁRUČNÍ A POZÁRUČNÍ SERVIS PROVÁDÍ ZÁSTUPCE VÝROBCE

Zplnomocněný zástupce výrobce: Slovakia Trend Export-Import s.r.o., Michalovská 87/1414, 073 01 Sobrance





Fax: (056) 652-2329 Tel: 0915 392 687 E-mail: servis@slovakia-trend.sk









BETONKEVERO

Ez a használati útmutató része a terméknek. Olvassa el és kövesse az utasításokat. Az alábbi útmutatások segítenek a termék élettartamának meghosszabbításában és megmutatják hogyan kell használni a terméket biztonságosan.

A készüléket csak az előírt célokra használja. Bármely más felhasználás a visszaélés példájaként tekintendő. A felhasználó / üzemeltető, és nem a gyártó felel az ilyen visszaélések által okozott károkért vagy sérülésekért. Ne feledje, hogy ezt az eszközt nem kereskedelmi vagy ipari használatra tervezték. A garancia nem érvényes, ha az eszközt kereskedelmi, ipari vagy hasonló célra használják.

A KÉSZÜLÉKEN LÉVŐ FIGYELMEZTETŐ CIMKÉK:

	<p>Olvassa el a használati utasításokat, és kövesse a kézikönyv utasításait.</p>		<p>Óvja a kezét minden forgó és mozgó alkatrészről. Keverés közben ne tegye a kezét, a lapátot vagy más szerszámot a forgó dobba. Keverés közben ne tegye a kezét a keverő kerete és a tartókar, illetve a dob és a tartókar közötti szabad térbe.</p>
	<p>Viseljen védőcipőt.</p>		<p>Minden burkolatot és biztonsági eszközt fel kell szerelni a keverő használata előtt.</p>
	<p>Használjon védőkesztyűt.</p>		<p>Összeszerelés. Ezek a nyílak jelölik a dobra mutató egyenesítő pontokat.</p>
	<p>Viseljen védőszemüveget munka közben.</p>		<p>FIGYELEM: A védelmi osztály csak akkor marad meg, ha az eredeti szigetelőanyagot javításra használják. A betonkeverő kettős szigeteléssel rendelkezik.</p>
	<p>Használjon védőmaszkot.</p>		<p>A tisztítás és karbantartás előtt kapcsolja ki a keverőt, és húzza ki az áramforrásból.</p>

	Munka közben használjon hallásvédőt.		Jóváhagyott érvényes iránymutatások szerint
	VFIGYELMEZTETÉS: A fogaskerék becsiphajta az ujjait.		Az eldobott termékek újrahasznosítása.
	Védelmi fok IP44		Védelem kettős szigeteléssel II. Földelés nemszükséges.
	A keverőt csak olyan sík és szilárd felületen működtesse, amely megtartja a keverő súlyát és annak tartalmát, ezáltal megakadályozza a keverő felborulását.		A felesleges/megmaradt habarcsot és betont a körültekintően meghatározott helyre öntse, illetve járjon el az adott ország építésügyi törvényei szerint. A keverőt ne ürítse ki a vízbe, talajba vagy csatornába.
	Garantált hangteéjesítmény szint.		

A KEVERŐ MAXIMUM TERHELÉSE AZ ADOTT TÉRFOGATÚ KEVERT ANYAGBÓL A KÖVETKEZŐ.

MODELL		CMX12	CMX16	CMX20
A keverhető anyag legnagyobb mennyisége	lit	80	130	150
Terhelés MAX kg	kg	175	235	265
		A maximális anyag mennyisége literben maximális terhelésnél (ha a térfogat nagyobb, mint a kevert anyag megengedett legnagyobb térfogata, a keverést többször meg kell osztani)		
MALTEROK, VAKOLATOK, ESZTRICHEK	kg/m ³	lit	lit	lit
cementes	2100	83	112	126
homokos	1800	97	131	147
homokscementes	2000	88	118	133
gipszes dróthálóval	1600	109	147	166
meszes	1800	97	131	147
meszesgipszes	1800	97	131	147

polimer-cement esztrich	1200	146	196	221
öntött önterülő padló	1600	109	147	166
perlit vakolat	500	350	470	530
mész a nádon	1500	117	157	177
meszescementes	2000	88	118	133
Gipszes kavics nélkül	1200	146	196	221
BETÓNOK				
cementes term. kavicsból, osztály <V, nemvibr.	2300	76	102	115
cementes term. kavicsból, osztály <V, vibr.	2400	73	98	110
cementes term. kavicsból, osztály V,VI, nemvibr.	2400	73	98	110
cementes term. kavicsból, osztály V,VI,vibr.	2500	70	94	106
perlitből PB300	300	583	783	883
perlitből PB400	400	438	588	663
perlitből PB500	500	350	470	530
salakhabkőes SB40	1450	121	162	183
salakhabkőes SB60	1550	113	152	171
salakhabkőes SB250	2000	88	118	133
hab beton 300	400	438	588	663
hab beton 400	500	350	470	530
hab beton 700	800	219	294	331
fűrészporbeton	850	206	276	312
műanyagos beton nemvibrált	2100	83	112	126
Műanyagos beton vibrált	2200	80	107	120
üvegbeton	2600	67	90	102
nehéz beton a sugárzás ellen védő	3500	50	67	76
tűzálló beton szigetelésre	700	250	336	379
tűzálló beton szerkezetes	2000	88	118	133

VIGYÁZAT: A táblázatban megadott maximális megengedett értékeket be kell tartani. Ezen értékek figyelmen kívül hagyása a potenciális károsodások felismerésének elmulasztását eredményezi

MŰSZAKI ADATOK

	Betonkeverő CMX12	Betonkeverő CMX16	Betonkeverő CMX20
A dob térfogata	120 L	160 L	200 L
Bemenet	550 W	550 W	800 W
Feszültség	230 V / 50 Hz	230 V / 50 Hz	230 V / 50 Hz
Méretetek	104 x 69 x 126 cm	116x 69 x 129 cm	116 x 69 x 137 cm

A HASZNÁLATI UTASÍTÁST TEGYE EL

Ebben a kézikönyvben biztonsági figyelmeztetéseket, telepítési utasításokat, karbantartási utasításokat és terméklistákat talál. Az utasításokat száraz és biztonságos helyen tartsa.

BIZTONSÁGI FIGYELMEZTETÉSEK ÉS UTASÍTÁSOK

Figyelmeztetés: A termék üzemeltetése során kövesse a biztonsági utasításokat. Evvel a sérülést és a termék károsodását elkerülheti.

A TERMÉK HASZNÁLATA ELŐTT OLVASSA EL AZ ÚTMUTATÓKAT!

1. Tartsa tisztán a munkaterületet. A rendellenesség az üzemeltető sérülését okozhatja.
2. Ellenőrizze a munkaterületet. Ne használjon szerszámokat vagy gépeket nedves és nedves környezetben, és ne tegye ki őket esőnek. A munkahelyet megfelelően világítani kell. Ne használjon elektromos szerszámokat gyúlékony gázok és folyadékok jelenlétében.
3. Ne engedje, hogy a gyerekek belépjenek a munkafelületre, vagy a géphez, szerszámokat vagy hosszabbítókábelt használjanak.
4. A rozsdá kialakulását megakadályozva száraz helyen tartsa a nem használt szerszámokat. Tartsa a terméket gyermekektől elzárva.
5. Ne töltse túl a keverőt. A termék jobb és biztonságosabbá teszi a munkát a kívánt sebességgel. A termék kapacitásának növelése érdekében ne csatlakoztasson kiegészítőket a termékhez.
6. Használja a megfelelő eszközöket a munkájához. Ne próbáljon kisebb szerszámokat vagy munkadarabokat használni nagyobb ipari szerszámokhoz. Ne használja a terméket olyan munkákhoz, amelyek nem használhatók.
7. Viseljen megfelelő ruhát. Ne viseljen laza ruhát vagy ékszert a munkahelyén, amely elakadhat a termék mozgó részeiben. Nem vezető védőruházatot és csúszásgátló cipőt ajánlunk.
8. Használat közben használjon szem- és fülvédőt. Viselje őket a munka közben. Ha fával, fémmel vagy vegyszerekkel dolgozik, használjon légzésvédőt.
9. Ne hajoljon át a gépen, ha be vannak kapcsolva. Stabilan álljon.
10. Végezze el a szerszám rendszeres karbantartását, és élesen és tisztán tartsa. Ez növeli biztonságát és teljesítményét. A tartozékok törléséhez és cseréjéhez kövesse az ebben a kézikönyvben található utasításokat. Ellenőrizze rendszeresen a

termékkábeleket, és ha sérültek, javíttassa meg őket szakképzett személyel. A termék fogantyújának tisztának, száraznak és olaj- vagy zsírmentesnek kell lennie.

11. Ha a terméket nem használja, vagy ha kenést, tisztítást vagy kezelést igényel, azt le kell választani a tápegységről.
12. Mielőtt a készüléket bekapcsolná az áramforrásra, győződjön meg róla, hogy nincs rajta beállító kulcs vagy eszközök
13. Kerülje el a készülék véletlen bekapcsolását. Mielőtt a készüléket a tápfeszültséghez csatlakoztatja, győződjön meg róla, hogy a kapcsoló OFF állásban van.
14. Vigyázzon és óvatos legyen, amikor a készüléket használja. Ne használja a készüléket, ha fáradt.
15. A szerszám használata előtt ellenőrizze a termék alkatrészeit. Ellenőrizze a mozgatható részek csatlakozását; törött alkatrészek befolyásolhatják a termék teljesítményét. A termék sérült alkatrészeit szakképzett személyel javíttassa meg vagy cserélje eredeti alkatrészekre. Ne használja a szerszámot, ha a hálózati kapcsoló sérült.
16. Ne érintse meg a földelt elemeket, például radiátorokat, kályhákat vagy hűtőszekrényeket a termékkel való munkavégzés során.
17. Csak a jelen kézikönyvben felsorolt tartozékokat használja.
18. Hozzon létre egy üres területet a keverő körül. Minden személynek (beleértve a személyzetet is) legalább 2 méterre kell lennie a bekapcsolt keverőtől.
19. Ne töltse túl a keverőt. A túlterhelés károsíthatja a terméket.
20. Ne mozgassa a keverőt használat közben. A termék felborulhat és károsíthatja a motort.
21. Ne használja a keverőt, ha kábítószer vagy alkohol hatása alatt áll.

Megjegyzés: A szerszám teljesítménye az áramforrás feszültségének eltéréseitől függ. A hosszabbító kábel használata eltéréseket okozhat az eszköz teljesítményében. Ne használjon nagyon hosszú kábeleket. A minimális kábelátmérőnek 2,5 mm²-nek kell lennie.

Figyelmeztetés: A jelen használati útmutató figyelmeztetései és utasításai nem tartalmazzák a munka során bekövetkező összes helyzetet és körülményt.

KICSOMAGOLÁS

Amikor kicsomagolja a terméket, győződjön meg róla, hogy tartalmazza az összes alkatrészt. Lásd a kézikönyv utolsó oldalát. Ha a termék egyes részei hiányoznak, lépjen kapcsolatba az eladóval.

ÖSSZESZERELÉS

1. Csavarja be a kerekeket az alátétekkel az anyába. Sorrend: Alátét, kerék, alátét, csaptelep. A betéteknek csak a kerekeket kell érinteniük, nem pedig a keverők lábát.

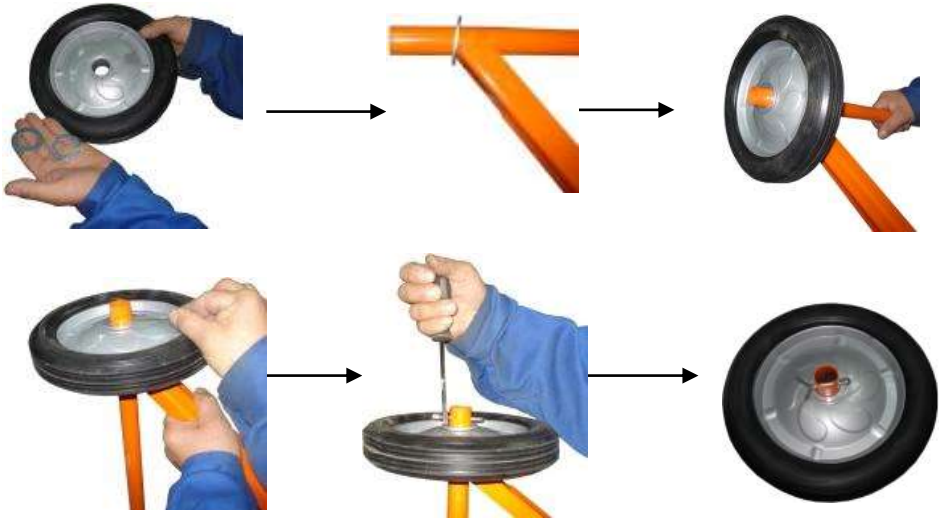

2. Helyezze be a keverőszlopot az ízületbe - a lyuknak egy sorban kell lennie.



3. Csavarja be a csavart a lyukon. A másik oldalon először csatlakoztassa az alátétet, majd csavarja be az anyát a csavarkulccsal.

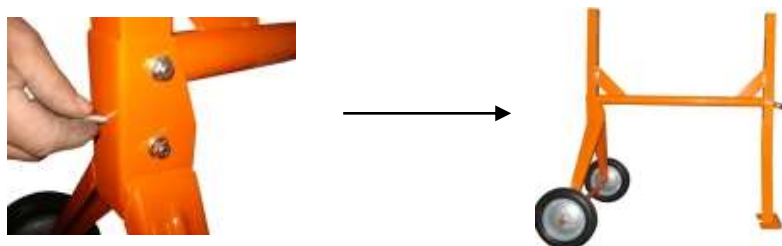

4. Egy második személy segítségével helyezze a dob alsó részét a tartóba a keverőszerkezetbe.



5. Csavarja be a csavart a lyukon. A másik oldalon először csatlakoztassa az alátétet, majd csavarja be az anyát a csavarkulccsal.



7. Egy második személy segítségével helyezze a dob alsó részét a tartóba a keverőszerkezetbe.



8. Csavarja be a keverőlapátokat a dob alján lévő lyukakba.



9. Rögzítse a tömítést a dob tetejére.



A csavarokat csavarhúzóval csavarja függőlegesen.



Helyezze a dob felső részét a dob aljára.



A dobon lévő nyílak a képen látható helyzetben legyenek.

10. A dobot csavarozza hozzá a szerkezetéhez.



Szerkezet



4-es csavar



5-ös csavar

11. A 4-es csavarral csatlakoztassa a csavart a kerék aljához. Csavarja le a csavart alulról. Csatlakoztassa a rugót és a kupakot a tetejétől.



Ennek a csavarnak be kell lennie csavarva.

12. A 7-es számú csavar segítségével csatlakoztassa a motor fedelét a keverőszerkezethez.



13. A keverőnek az alábbi kép szerint kell kinéznie.



KARBANTARTÁS

1. A keverővel végzett munka után mossa le a keverőt úgy, hogy a keverőben vagy a keverőn ne maradjon beton. A tisztítás előtt húzza ki a készüléket az áramforrásból.
2. Ne mossa a keverő alkatrészeit, amelyek a motor burkolatán vagy a motoron találhatóak.
3. Az első 25 órányi használat után húzza meg újra a motorsziját. A szijat nem szabad 0,5 cm-nél nagyobbra tömöríteni.
4. Rendszeresen ellenőrizze az anyák és csavarok állapotát.



Figyelmeztetés: Ne dobja a elektromos hulladékot a kommunális hulladékba. Vegye ezeket a termékeket a helyi újrahasznosítási gyűjteménybe.

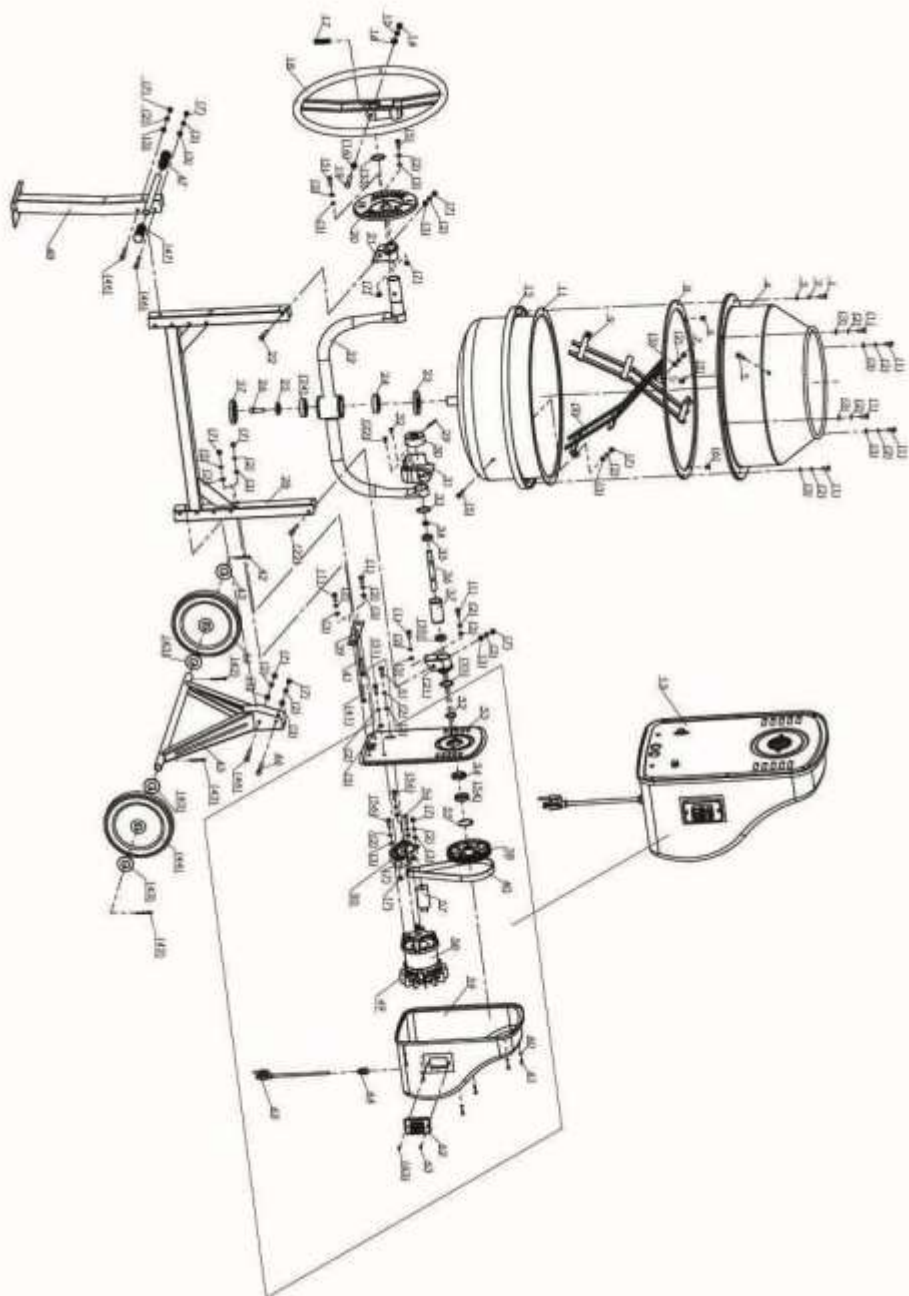

SZÁM		PARAMÉTEREK	DB.
1	Hatszögletű csavar	M8×20	10
2	Rugalmas alátét	8	30
3	Lapos alátét	8	30
4	A dob teteje		1
5	Hatszögletű csavar	M8×25	6
6	Keresztes csavar	M8×10	3
7	Hatszögletű csavaranya	M8	17
8	A dob tömitése		1
9	Keverőlapátok		2
11	A dob alsó része		1
12	Dőlésszabályozó kör		1
13	Motorfedél csatlakozója		1
14	Hatszögletű csavaranya	M10	1
15	Rugalmas alátét	10	1
16	Lapos alátét	10	1
17	Nyomó alátét		1
18	Tartó		1
19	Hatszögletű csavar	M10×70	1
20	Tájékoztató tábla		1
21	Támasztó álvány		2
22	„U” szerkezet		1
23	Tömitőgyűrű		1
24	Csapágy	6206-2Z	2
25	Alátét		1
26	Hatszögletű csavar	M12×25	1
27	Tömitő csavar		1
28	„H” szerkezet		1
29	Sasszeg	5×45	1
30	A dőlés alakja		1
31	A váltó fedele		1
32	Keresztcsavar	M6×16	2
33	A tengely gyűrűje	40	3
34	Alátét		1
35	Csapágy	6003-2Z	2
36	Tengely		1

SZÁM		PARAMÉTEREK	DB.
37	Jobb cső		1
38	Csiga	PA6-GF30	1
39	A motor szerelőlapja		1
40	Motorszj		1
41	Hatlapfejű csavar	M8×60	2
42	Sasszeg	5X40	4
43	Alátét	25	4
44	Kerek		2
45	Háromszögű szerkezet		
46	Hatszögletű csavar	M8×70	4
47	Tartó		2
48	Egyenes szerkezet		1
49	Ventilátor	PA6	1
50	A motor alapja	PA6-GF30	1
51	Hatszögletű csavar	M8×30	2
52	A tengely gyűrűje	30	1
53	Hegesztett rész		1
54	Csapágy	6906-2Z	2
55	Gyűrű	47	1
56	Hatszögletű csavar	M8×25	3
57	Kondenzátor		1
58	Motor		1
59	Műanyag motorburkolat		1
60	Lapos alátét	5	6
61	Keresztes csavar	M5×12	6
62	Kikapcsoló		1
63	Önmetsző csavar	ST3.5X16	2
64	Kábeltartó		1
65	Kábel		1

STREND PRO[®]

Garancialevél/Warranty

Modellszám:	Eladás dátuma:	Eladó aláírása és pecsétje:

Ügyfél neve (cég neve):	Ügyfél címje (Cég címje):

Az ügyfél az aláírásával megerősíti, hogy a készüléket bemutatták és elmagyarázták neki, hogy ismeri a gép üzemeltetésére és használatára vonatkozó utasításokat, valamint hogy a készülék teljesen volt neki kiadva.	Ügyfél aláírása:

Jegyzések a panszokról – jótálási javítások

A panasz elfogadásának dátuma:	A panasz befejezésének dátuma:	A panasz száma:	Aláírás az átvett jótálási javításról (Jegyzések a jogosulatlan panszról)	Serviztechnikus pecsétje:

Jótállás feltételek

- A szállító biztosítja a termék jótállását amely szerepel a garancialevelen a feltétellel, hogy a használat és tárolás összhangban lesz a feltételekkel és normákkal, valamint a használati utasítással. A garanciaidő az értékesítés időpontjától kezdődik.
A jótálási idő a töltőkre 12 hónap.
- A kiterjesztett garanciát 5 éves időszakra nyújtják a feltétellel, hogy a termék bevan írva a hoszab garancia termékek listájára, az utolsó használó a vevő, es nemlesz használva kereskedelmi célokra. A kiterjesztett jótállás rendszeres szervizellenőrzést igényel a szállító hivatalos szervizközpontjában.
- A garancia időtartama meghosszabbodik a termék garanciális idejével mikor a szervizközpontba volt javításba, és a jótállási lapon felvann jegyezve ez az idő. A jótállási igényt a fogyasztó igényelheti egy hivatalos szervizközpontban, a mellékelt "A" szervizközpont lista szerint. A "B" szervizközpontokba csak olyan termékeken végeznek javításokat amelyeket ott adtak ell. A szervizközpontok listáját rendszeresen frissítik a gyártók és az import oldalon: www.strendpro.sk.
- A Servizközpontnak a törvényi határidőn belül jótálási javítást kell biztosítania. A panaszkezelés törvényes határideje a panasz kézhezvételét követő napon kezdődik
- Az ingyenes garanciális javítás nem alkalmazható a termék helytelen használatából eredő hibákra, az üzemeltetési utasítás okal elentétben, a nem megfelelő kezelésének, a gép mechanikai károsodásra, az általános mechanikai károsodásra amely általános használatkor keletkezik, az üzemeltető helytelen használatára, természeti katasztrófáknál, a termékkel való illetéktelen beavatkozásnál , a nem megfelelő pótalkatrészek használatánál a nem megfelelő tüzelőanyag használatnál és a látszólagos gépi túlterhelés következtében fellépő hibáknál a felső teljesítmény határ folyamatos túllépése miatt. Az üzemeltető által kezelhető, és a használati utasításban felsorolt tisztítási, karbantartási, gondoskodás és a beállítási munkák nem tartoznak a jótállás hatálya alá.
- Az alkatrészek kopásának elsősorban olyan alkatrészek kopása érhető mind: minden forgó és mozgó alkatrész, vágó rész és burkolat, kapcsok és ékek, fogaskerekek és ékszíjak, láncos fogaskerekek, súrlódás és tengelykapcsoló súrlódó felületek, gumibroncs futófelületek és rutinszerű karbantartási alkatrészek, mint például: , hidraulikus és olajsűrők, gyújtógyertyák, olaj- és hűtőfolyadék-kazetták
- A kiterjesztett garanciából kivannak hagyva olyan gépek és berendezések mentesített részeit, amelyeknél az adott gyártó rövidebb garanciát nyújt, mint maga a termék gyártója. Ez a kategória magában foglalja: akkumulátorok, izzók és hasonlók
- A garancia alá tartozó igények igénybevételéhez való jog a termék tulajdonosa, feltéve hogy ezt legkésőbb a jótállási időszak utolsó napján teszi meg.
- A követelések feldolgozása a Polgári Törvénykönyv és a Fogyasztóvédelmi Törvény vonatkozó rendelkezéseinek megfelelően történik.
- A meghosszabbított 5 éves garanciális feltételeknek megfelelő szervizellenőrzést csak rendszeres időközönként, a szállító hivatalos szervizközpontjában lehet elvégezni, és az egyes vizsgálatok közötti időszak nem haladhatja meg a 12 hónapot. Az első szervizvizsgálatot legkésőbb a termék értékesítésének napjától számított 12 hónapon belül kell elvégezni. A szervizvizsgálatokat a naptári év utolsó három és első két hónapjában szervizközpontok végzik. Minden szervizvizsgálatot fel kell jegyezni a jótállási jegyen a szervizközpont ellenőrzésének, aláírásának és bélyegzőjének dátumával. A szervizvizsgálat a gyártó által ajánlott gépellőrzést, a patronok és szűrők cseréjét, a kopott és sérült alkatrészek cseréjét, amelyek a más alkatrészek károsodását, kopását és a gép beállítását érinthetik. A szolgáltatási ellenőrzést és a felhasznált anyagot egy érvényes kiszolgálóközponti árlista szerint kell kiszámítani.

A panasz benyújtásakor a panaszolt köteles benyújtani egy tiszta és teljes terméket, a vásárlás igazolását, vagy egy kitöltött és megerősített garanciajegyet a panaszra. A kiterjesztett garancia esetén a szervizvizsgálatok és az egyes turrák adózási dokumentumait rögzítik.
Ha a garanciális kártyán a meghosszabbított garanciális feltételek egyikének sem felel meg, a termék 2 év garanciát vállal.

A JÓTÁLLÁSON BELÜLI ÉS JÓTÁLLÁSON KÍVÜLI SZERVIZT A GYÁRTÓ FELHATALMAZOTT KÉPVISELŐJE VÉGI

A gyártó felhatalmazott képviselője: Slovakia Trend Export-Import s.r.o., Michalovská 87/1414, 073 01 Sobrance

Fax: (056) 652-2329 Tel: 0915 392 687 E-mail: servis@slovakia-trend.sk

BETONIERA

Prezentele instrucțiuni de utilizare sunt parte a produsului. Citiți-le și ghidați-vă după indicațiile menționate. Următoarele indicații vă vor ajuta să prelungiți durata de viață a produsului și vă vor învăța să deserviți în siguranță produsului.

Utilizați instalația numai pentru scopurile indicate. Orice altă utilizare este considerată drept caz de utilizare incorectă. Utilizatorul/deservirea și nu producătorul va fi responsabil de orice deteriorare sau rănire cauzată de această utilizare incorectă. Țineți minte, că această instalație nu a fost proiectată pentru utilizare comercială sau industrială. Garanția nu va fi valabilă dacă instalația va fi utilizată în scopuri comerciale, industriale sau altele asemenea.

SIMBOLURI

	Citiți instrucțiunile de utilizare înainte de utilizare.		Protejați-vă mâinile de toate părțile rotative și mobile. În timpul amestecării nu vă introduceți mâinile, lopata și nici alte scule în cuva rotativă. În timpul amestecării nu vă introduceți mâinile în spațiul liber dintre rama betonierei și brațul de sprijin și nici între cuvă și brațul de sprijin
	Purtați încălțăminte de protecție.		Toate dispozitivele de siguranță și dispozitivele de siguranță trebuie instalate înainte de a porni betoniera.
	Purtați mănuși de protecție.		Asamblare. Săgețile marchează punctele de aliniere pentru tambur.
	Purtați ochelari de protecție.		AVERTISMENT: Clasa de siguranță a betonierei este aplicabilă numai dacă este specificat Spațiul de izolare este menținută. Betoniera este dublu izolată.
	Purtați o mască de protecție.		Opriți betoniera și scoateți-o din priză înainte de curățare și

	Purtați antifoane.		/ sau întreținere. Omologat în conformitate cu directivele actuale.
	AVERTISMENT: Risc de vătămare prin înțepare în inelul de reglare.		Reciclați produsul eliminat.
	Clasa de protecție IP24.		Izolație dublă cu protecție II. Astfel, împământarea nu este necesară.
	Deserviți betoniera numai pe o suprafață plană și consolidată care suportă masa betonierei și a umpluturii acesteia, prin care se împiedică răsturnarea betonierei.		Mortarul și betonul nenecesar/rezidual aruncați-l într-un loc convenit cu grijă, sau coordonați-vă după legile construcțiilor din statul respectiv. Nu goliți betoniera în apă, sol sau canalizare.
	Nivel garantat al puterii acustice.		

DATE TEHNICE

	Betonieră CMX12	Betonieră CMX16	Betonieră CMX20
Capacitate tambur	120 L	160 L	200 L
Putere	550 W	550 W	800 W
Tensiune	230 V / 50 Hz	230 V / 50 Hz	230 V / 50 Hz
Dimensiuni	104 x 69 x 126 cm	116x 69 x 129 cm	116 x 69 x 137 cm

PĂSTRAȚI ACEST MANUAL

Veți avea nevoie de manualul pentru avertizările și precauțiile de siguranță, instrucțiunile de montaj, procedurile de deschidere și întreținere, lista pieselor și diagramă. Păstrați factura împreună cu acest manual. Scrieți numărul facturii pe interiorul capacului frontal. Păstrați manualul și factura într-un loc sigur și uscat pentru referințe viitoare.

AVERTISMENTE ȘI PRECAUȚII DE SIGURANȚĂ

Avertisment: atunci când utilizați scula, trebuie respectate întotdeauna măsurile de siguranță de bază pentru a reduce riscul de vătămare corporală și deteriorarea echipamentului.

CITIȚI TOATE INSTRUCȚIUNILE ÎNAINTE DE A UTILIZA ACEASTĂ SCULĂ!

1. Păstrați zona de lucru curată. Zonele aglomerate pot genera vătămări.

2. Respectați condițiile zonei de lucru. Nu utilizați mașini sau scule electrice în locuri umede sau ude. Nu expuneți la ploaie. Păstrați zona de lucru bine luminată. Nu utilizați scule electrice în prezența gazelor sau a lichidelor inflamabile.
3. Țineți copiii departe. Copiii nu trebuie niciodată să fie lăsați în zona de lucru. Nu-i lăsați să manipuleze mașini, scule sau cabluri prelungitoare.
4. Depozitați echipamentul cu regim de mers în gol. Când nu este folosit, sculele trebuie depozitate într-o locație uscată pentru a preveni rugina. Întotdeauna blocați sculele și nu le păstrați la îndemâna copiilor.
5. Nu forțați scula. Acesta va face treaba mai bine și mai în siguranță la rata pentru care a fost destinat. Nu folosiți accesorii inadecvate în încercarea de a depăși capacitatea sculei.
6. Utilizați scula potrivită pentru lucrarea dvs.. Nu încercați să forțați o sculă mică sau un accesoriu pentru a face munca unei scule industriale mai mari. Nu utilizați o sculă decât în scopul pentru care nu a fost concepută.
7. Îmbrăcați-vă corespunzător. Nu purtați haine sau bijuterii largi, deoarece acestea pot fi prinse în părțile în mișcare. În timpul lucrului se recomandă îmbrăcăminte neconductoare și încălțăminte antiderapantă. Purtați o plasă pentru a acoperi părul lung.
8. Folosiți ochelari de protecție și antifoane. Purtați întotdeauna ochelari de protecție. Purtați un scut complet de față dacă produceți pilituri metalice sau așchii de lemn. Purtați o mască de protecție împotriva prafului sau un aparat de respirat atunci când lucrați în jurul prafului și a pulberilor metalice, lemnului și chimice.
9. Nu vă întindeți excesiv. Păstrați-vă echilibrul în orice moment. Nu vă întindeți peste mașinile care rulează.
10. Întrețineți sculele cu grijă. Păstrați sculele ascuțite și curate pentru o performanță mai bună și mai sigură. Urmăriți instrucțiunile pentru lubrifierea și schimbarea accesoriilor. Controlați periodic cablurile sculelor și, dacă sunt deteriorate, reparați-le la un tehnician autorizat. Mânerele trebuie să fie ținute în permanență curate, uscate și fără ulei și grăsimi.
11. Deconectați alimentarea. Deconectați scula când nu o utilizați, sau când curățați, lubrificați sau reglați mixerul.
12. Scoateți cheile de reglare. Verificați ca aceste să fie scoase din suprafața de lucru a sculei sau a mașinii înainte de conectarea acesteia.
13. Evitați pornirea accidentală. Asigurați-vă că întrerupătorul se află în poziția Off (Dezactivat) când nu o utilizați și înainte de conectare.
14. Rămâneți vigilent. Urmăriți ce faceți, folosiți bunul simț. Nu utilizați nici o sculă atunci când sunteți obosit.
15. Verificați dacă piesele sunt deteriorate. Înainte de a utiliza orice sculă, orice parte care pare a fi deteriorată trebuie să fie verificată cu atenție pentru a determina funcționarea corectă și îndeplinirea funcției dorite. Verificați lipsa de aliniere și blocarea pieselor în mișcare; orice piese sau dispozitive de montare stricate și orice altă condiție care poate afecta funcționarea corectă. Orice componentă deteriorată trebuie reparată corespunzător sau înlocuită de un tehnician calificat. Nu utilizați scula dacă vreun comutator nu poate fi pornit și oprit corespunzător.

16. Protejați-vă de șocuri electrice. Împiedicați contactul corpului cu suprafețe împământate, cum ar fi radiatoarele, cuptoarele și carcasa frigiderelor.
17. Înlocuiți piesele de schimb și accesoriile. Înlocuirea pieselor trebuie făcută de tehnician. La service, utilizați numai piese de schimb identice. Utilizați numai accesoriile destinate utilizării cu această sculă.
18. Păstrați un spațiu liber în jurul betonierei. Păstrați toate persoanele (cu excepția operatorului) la o distanță de cel puțin 6 picioare față de betonieră în timpul funcționării.
19. Nu supraîncărcați betoniera. O supraîncărcare poate deteriora echipamentul.
20. Nu mișcați betoniera în timpul funcționării. Betoniera se poate răsturna sau motorul se poate deteriora.
21. Nu utilizați scula sub influența alcoolului sau drogurilor. Citiți etichetele de avertizare cu privire la prescripțiile pentru a determina dacă judecata sau reflexele dumneavoastră sunt afectate în timp ce luați medicamente. Dacă există vreo îndoială, nu utilizați scula.

Rețineți: Performanța acestei scule poate varia în funcție de variațiile de tensiune ale liniei locale. Utilizarea cablului prelungitor poate afecta de asemenea performanța sculei. Nu folosiți fire prea lungi și cu diametru mic de 2,5 mm². Când utilizați cabluri diferite, poate apărea o scădere a tensiunii.

Avertisment: Avertizările, atenționările și instrucțiunile din acest manual de instrucțiuni nu pot acoperi toate condițiile și situațiile posibile care pot apărea.

DESPACHETAREA

Când despachetați, verificați dacă toate componentele sunt incluse. Consultați schița ansamblului de pe ultima pagină. Dacă vreunul din componente lipsește sau este stricat, contactați producătorul.

ASAMBLAREA

1. Roțile împreună cu șaiba pe șurub în următoarea ordine: șaibă, roată, șaibă, tijă înclinată, pentru ca roata să fie fixată în siguranță pe pivot; fiecare șaibă ar trebui să atingă roata și nu tijă.

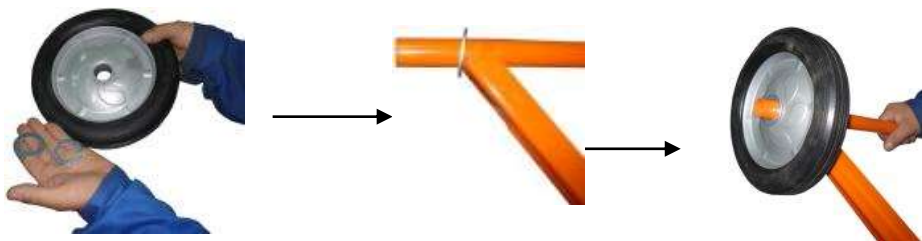

2. Puneți stâlpul în conector - găurile trebuie să fie într-o singură linie.



3. Puneți șurubul prin orificiul de pe o parte, apoi șaiba și piulița din cealaltă parte și strângeți-o cu o cheie.

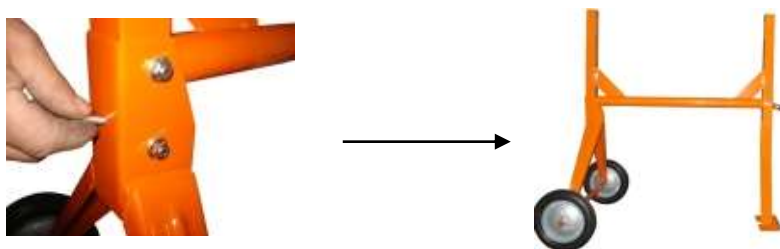

4. Cu două persoane, așezați tamburul inferior cu ansamblul braț de suport în suport.

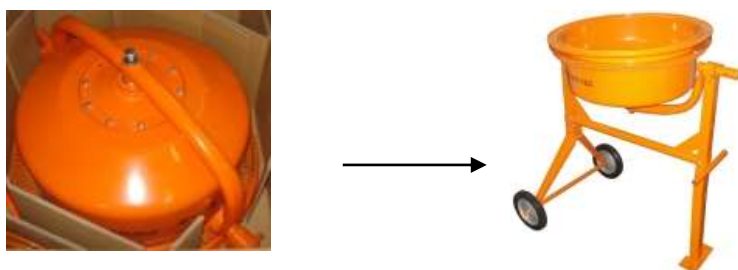

5. Introduceți șuruburile prin găurile într-o parte, apoi șaiba și piulița în cealaltă parte și strângeți-o cu o cheie.



Cu două persoane ridicați tamburul și scoateți partea superioară, așa cum se indică în imaginea de mai jos.



6. Înșurubați paletetele de amestecare într-o gaură goală din tamburul inferior.



7. Puneți garnitura în tamburul superior.



Șuruburile trebuie așezate vertical și apoi strânse cu o șurubelniță.



Tamburul cu garnitură se pune pe tamburul inferior (acesta cu grinda circulară)



Săgețile ar trebui să fie plasate pe o față, așa cum indică fotografia.

8. Tamburul trebuie înșurubat pe corp .



corp



Set șuruburi nr. 4



Set șuruburi nr. 5

9. Folosind setul de șuruburi nr. 4 și roata, înșurubați șurubul din partea inferioară și din partea superioară punem arcul și dopul.

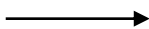

Acest șurub trebuie strâns

10. Cu ajutorul setului de șuruburi nr.7,conectați cutia motorului și corpul.



11. Terminat.



ÎNȚREȚINEREA

1. După utilizare spălați imediat toate deșeurile din interiorul și exteriorul betonierei. Asigurați-vă că cablul de alimentare este deconectat.
2. Nu aplicați apă în sau în jurul motorului.
3. Strângeți din nou cureaua după primele 25 de ore de utilizare. Cureaua trebuie să poată fi presată nu mai mult de 0,5 cm.
4. Verificați periodic toate piulițele, bolțurile și șuruburile pentru etanșeitate.
5. Grinda circulară trebuie să fie curățată de fiecare dată după utilizare.



ATENȚIE ! Nu aruncați aparatele electrice și electronice uzate împreună cu deșeurile municipale. Duceți-le la reciclare.

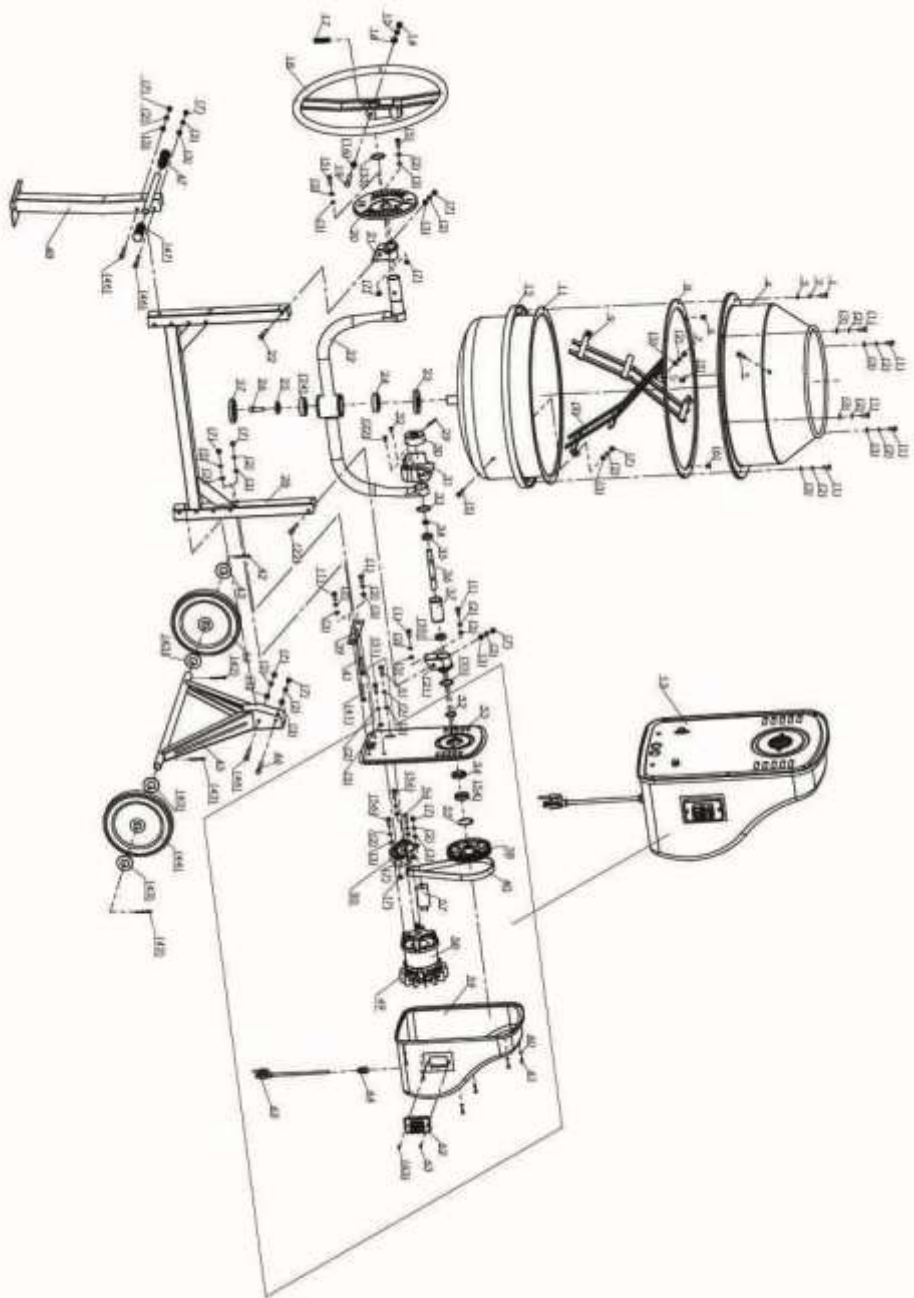

1	Șurub hexagonal	M8×20	10
2	Șaibă cu arc	8	30
3	Șaibă plată	8	30
4	Tambur superior		1
5	Șurubul hexagonal	M8×25	6
6	Șurub cu cap în cruce	M8×10	3
7	Piuliță hexagonală	M8	17
8	Garnitură pentru tambur		1
9	Paletă		2
11	Cilindrul inferior		1
12	Inel de transmisie		1
13	Ansamblu pentru motor		1
14	Piuliță hexagonală	M10	1
15	Șaibă cu arc	10	1
16	Șaibă plată	10	1
17	Arc de compresie		1
18	Mâner rotund		1
19	Șurubul hexagonal	M10×70	1
20	Placă indicatoare		1
21	Piedestal suport		2
22	Cadru în U		1
23	Garnitură inel		1
24	Rulment	6206-2Z	2
25	Șaibă de blocare		1
26	Șurub hexagonal interior	M12×25	1
27	Inel de etanșare		1
28	Cadru în H		1
29	Pivot	5×45	1
30	Angrenaj înclinat		1
31	Protecție pentru angrenajul înclinat		1
32	Șurub cu cap în cruce	M6×16	2
33	Inel arbore	40	3
34	Piuliță		1
35	Rulment	6003-2Z	2
36	Arbore		1
37	Țeavă dreapta		1
38	Roată de transmisie	PA6-GF30	1
39	Placă fixă		1
40	Curea		1
41	Șurub cu cap semirotond	M8×60	2
42	Pană de siguranță	5X40	4
43	Piuliță	25	4
44	Roată		2

45	Cadru triunghiular		1
46	Șurub hexagonal	M8×70	4
47	Mâner de transport		2
48	Cadru drept		1
49	Ventilator	PA6	1
50	Bază fixă pentru motor	PA6-GF30	1
51	Șurub hexagonal	M8×30	2
52	Inel arbore	30	1
53	Parte sudată pentru roata de transmisie		1
54	Rulment	6906-2Z	2
55	Inel cu gaură	47	1
56	Șurub hexagonal interior	M8×25	3
57	Condensator electric		1
58	Motor		1
59	Capac de plastic pentru motor		1
60	Piuliță plată	5	6
61	Șurub cu cap în cruce	M5×12	6
62	Comutator		1
63	Șurub filetat	ST3.5X16	2
64	Întinzător de sârmă		1
65	Cablu		1

STREND PRO[®]

Lista de garanție / Warranty

Numărul de fabricație:	Data vânzării:	Semnătura și ștampila vânzătorului:

Numele clientului (denumirea firmei):	Adresa clientului (sediul firmei):

Clientul prin semnătura sa confirmă, că instalația i-a fost prezentată și explicată, că a fost încunoștințat cu modul de folosire, punerea în funcțiune a mașinii și utilizare, și că instalația i-a fost eliberată (predată) completă.	Semnătura clientului:

Note despre reparații – reparații de garanție

Data primirii reclamației:	Data de sfârșit al reclamației:	Numărul de evidență a reclamației:	Semnătura de reparație garantată (nota despre reparația nexecutată)	Ștampila tehnicianului serviciului:

Condițiile de garanție

- Furnizorul oferă pentru acest produs perioada de garanție menționată în această listă de garanție cu respectarea condițiilor modului de utilizare și depozitare a produsului, corespunzător cu condițiile și normele în vigoare, în sensul indicațiilor de utilizare. Perioada de garanție începe la data vânzării produsului. Garanția pentru baterii este de 12 luni.
- Perioada de garanție prelungită de 5 ani se acordă clienților pentru produsul trecut în tabelul produselor cu garanția prezentată. Ultimul client este consumatorul, în condițiile că produsul nu va fi folosit ca obiect de comerț. Perioada prelungită este condiționată de control reglementar la centre de servicii autorizate ale furnizorului.
- Perioada de garanție se prelungeste cu timpul cât a fost produsul în reparații de garanție. Această condiție este consemnată și în tabelul de reparații garantate. Beneficiarul poate revendica dreptul la asigurarea reparației la unul din centre de servis autorizat conform tabelului anexă „A” – centre de serviciu. Centre de serviciu „B” execută reparații de garanție numai la produsele, care au fost vândute la centrele lor de desfacere. Tabelul centrelor de serviciu este actualizat regulat la vânzători, cât și pe siteul de import: www.strendpro.sk.
- Centrul de servicii este obligat să asigure reparația în termen stabilit de lege. Termenul stabilit de lege pentru rezolvarea reclamației începe cu ziua următoare după data de primire a reclamației de centru de servicii.
- Reparația garantată fără plată poate nu fi revendicată când este vorba despre defecțiuni care au fost produse de folosirea produsului contrar prevederilor din indicațiile de utilizare, manipulare necorespunzătoare, defectarea mecanică curentă, uzura produsă de funcționarea mașinii, din vina deservirii, dezastru nestăvilit, intervenție neîndreptătită în produs, defecțiuni pricinuite de folosirea pieselor necorespunzătoare, carburanților necorespunzători și supraîncărcarea mașinii ca urmare a depășirii continue a limitei superioare de randament. Lucrările de curățire, întreținere curentă, repararea sau reglarea instalației, care poate executată de deservirea și sunt cuprinse în indicații de utilizare, nu fac parte din prevederile garanției.
- Drept uzura curentă a pieselor se consideră uzura principală: a tuturor pieselor rotative și în mișcare, părților de tăiere și capacelor, șuruburilor tăietoare și pironului, curelelor de transmisie, transmisie în lanț, suprafeții de frecare a frânelor și ambreaj, dezenul anvelopelor și piesele de întreținere curentă cum sunt: filtre de aer, hidraulice și de ulei, lumânări de aprindere, rezervoare de ulei și de răcire.
- Din garanția prelungită sunt scoase părțile mașinilor și instalației pentru care producătorul concret al acestor piese acordă garanția mai scurtă decât furnizorul pentru fiecare produs în care sunt montate. Din această categorie fac parte: acumulatele, becurile și etc.
- Dreptul de aplicare a revendicării rezultat din garanție are proprietarul produsului, dacă face acest lucru cel târziu în ultima zi a perioadei de garanție.
- La rezolvarea reclamațiilor se procedează conform prevederilor corespunzătoare ale Codului comercial și Legii de protecție a consumatorului.
- Controlul de servicii, care constituie condiția garanției prelungite de 5 ani poate fi efectuat numai în centrul de servicii autorizat al furnizorului, în intervale regulate; perioada între două controale nu poate depăși 12 luni. Primul control de servicii trebuie făcut cel târziu 12 luni de la data vânzării produsului. Controlul serviciilor efectuează centrele de servicii în perioada ultimelor trei luni și primelor două luni anului calendaristic. Fiecare control de servicii trebuie înregistrat în această listă de garanție cu introducerea datei controlului, semnătura și ștampila serviciului de control. Prin controlul serviciilor se înțelege controlul mașinii, înlocuirea materialului de umplură și filtrelor conform recomandării producătorului, înlocuire pieselor uzate și defecte, cât și reglarea proprie a mașinii. Randamentul controlului de servicii și materialul folosit se stabilește conform tarifului valabil al centrului de servicii.

La aplicarea reclamației reclamantul este obligat să preîntepe pe lângă reclamație produsul complet și curat, documentul de cumpărare sau lista de garanție completată și confirmată. În cazul garanției prelungite înregistrări ale controlului de servicii și documentele de impoyit pentru fiecare control. În cazul neîndeplinirii a vreunei condiții garanției prelungite cuprinse în această listă de garanție, se acorda pentru produs perioada de garanție de 2 ani.

















SERVICE ÎN GARANȚIE ȘI POSTGARANȚIE ESTE EFECTUAT DE CĂTRE REPREZENTANTUL AUTORIZAT AL PRODUCĂTORULUI



Reprezentantul împuternicit al producătorului: Slovakia Trend Export-Import s.r.o., Michalovská 87/1414, 073 01 Sobrance

Fax: (056) 652-2329 Tel: 0915 392 687 E-mail: servis@slovakia-trend.sk

NO		Spec	Qty
46	Hexgon bolt	M8×70	4
47	Transport handle		2
48	Straight frame		1
49	Fan	PA6	1
50	Fixed base for motor	PA6-GF30	1
51	Hexgon bolt	M8×30	2
52	Shaft ring	30	1
53	Welding part for pulley		1
54	Bearing	6906-2Z	2
55	Hole ring	47	1
56	Inner hexgon screw	M8×25	3
57	Capacitor		1
58	Motor		1
59	Plastic cover for motor		1
60	Flat washer	5	6
61	Cross head screw	M5×12	6
62	Switch		1
63	Tapping screw	ST3.5X16	2
64	Wire grip		1
65	Cable		1

EN**ENGLISH****CONCRETE MIXER****SYMBOLS**

	<p>Read the operating instructions before use.</p>		<p>Protect your hands from all rotating and moving parts. Do not put your hands, shovel or anything else in the rotating drum while it is mixing. When mixing, do not put your hands in the open space between the mixer frame and the support arm, or between the mixer and the support arm.</p>
	<p>Wear safety shoes.</p>		<p>All covers and safety devices must be fitted before starting the concrete mixer.</p>
	<p>Wear safety gloves.</p>		<p>Assembly. The arrows mark the alignment points for the drum.</p>
	<p>Wear safety glasses.</p>		<p>WARNING: The concrete mixer's safety class is only applicable if the specified insulation gap is maintained. The concrete mixer is double insulated.</p>
	<p>Wear a face mask.</p>		<p>Switch off the concrete mixer and unplug it from the mains before cleaning and/or maintenance.</p>
	<p>Use ear protection.</p>		<p>Approved according to current directives.</p>
	<p>WARNING: Risk of pinch injury at gear ring.</p>		<p>Recycle discarded product.</p>
	<p>Protection class IP44</p>		<p>Protection double insulation II. Earthing wire is therefore not necessary.</p>

	<p>Operate the concrete mixer only on a flat, firm surface that can support its weight and contents, so it wouldn't tip over.</p>		<p>Dispose of unnecessary/remaining mortar and concrete in a carefully agreed place or in accordance with the building regulations of the respective country. Never empty the concrete mixer into water, soil or sewers.</p>
	<p>Guaranteed sound power level.</p>		

TECHNICAL DATA

	Concrete Mixer CMX12	Concrete Mixer CMX16	Concrete Mixer CMX20
Drum capacity	120 L	160 L	200 L
Power	550 W	550 W	800 W
Voltage	230 V / 50 Hz	230 V / 50 Hz	230 V / 50 Hz
Dimensions	104 x 69 x 126 cm	116x 69 x 129 cm	116 x 69 x 137 cm

SAVE THIS MANUAL

You will need the manual for the safety warnings and precautions, assembly instructions, opening and maintenance procedures, parts list and diagram. Keep your invoice with this manual. Write the invoice number on the inside of the front cover. Keep the manual and invoice in a safe and dry place for future reference.

SAFETY WARNINGS AND PRECAUTIONS

Warning: when using tool, basic safety precautions should always be followed to reduce the risk of personal injury and damage to equipment.

Read all instructions before using this tool!

1. Keep work area clean. Cluttered areas invite injuries.
2. Observe work area conditions. Do not use machines or power tools in damp or wet locations. Don't expose to rain. Keep work area well lighted. Do not use electrically powered tools in the presence of flammable gases or liquids.
3. Keep children away. Children must never be allowed in the work area. Do not let them handle machines, tools or extension cords.
4. Store idle equipment. When not in use, tools must be stored in a dry location to inhibit rust. Always lock up tools and keep out of reach of children.

5. Do not force tool. It will do the job better and more safely at the rate for which it was intended. Do not use inappropriate attachments in an attempt to exceed the tool capacity.
6. Use the right tool for the job. Do not attempt to force a small tool or attachment to do the work of a larger industrial tool. Do not use a tool for a purpose for which it was not intended.
7. Dress properly. Do not wear loose clothing or jewelry as they can be caught in moving parts. Protective electrically non-conductive clothes and non-skid footwear are recommended when working. Wear restrictive hair covering to contain long hair.
8. Use eye and ear protection . Always wear safety goggles. Wear a full face shield if you are producing metal filings or wood chips. Wear a dust mask or respirator when working around metal, wood and chemical dust and mists.
9. Do not overreach. Keep proper footing and balance at all times. Do not reach over or across running machines.
10. Maintain tools with care. Keep tools sharp and clean for better and safer performance. Follow instructions for lubricating and changing accessories. Inspect tool cords periodically and, if damaged, have them repaired by an authorized technician. The handles must be kept clean, dry and free from oil and grease at all times.
11. Disconnect power . Unplug when not in use, or when clearing, lubricating or adjusting the mixer.
12. Remove adjusting keys and wrenches. Check that keys and adjusting wrenches are removed from the tool or machine work surface before plugging it in.
13. Avoid unintentional starting. Be sure the switch is in the Off position when not in use and before plugging in.
14. Stay alert. Watch what you are doing, use common sense. Do not operate any tool when you are tired.
15. Check for damaged parts. Before using any tool, any part that appears damaged should be carefully checked to determine that it will operate properly and perform its intended function. Check for alignment and binding of moving parts; any broken parts or mounting fixtures and any other condition that may affect proper operation. Any part that is damaged should be properly repaired or replaced by a qualified technician. Do not use the tool if any switch is not turn On and Off properly.
16. Guard against electric shock. Prevent body contact with grounded surfaces such as radiators, ranges and refrigerator enclosures.
17. Replacement parts and accessories. Parts replacement should be done by technician. When servicing use only identical replacements. Only use accessories intended for use with this tool.
18. Keep safe clearance around mixer. Keep all persons (except operator) a minimum of six feet from the mixer during operation.

19. Do not overload mixer. An overload could damage equipment.
20. Do not move mixer during operation. The mixer could tip over or the motor could be damaged.
21. Do not operate tool if under the influence of alcohol or drugs. Read warning labels on prescriptions to determine if your judgment or reflexes are impaired while taking drugs. If there is any doubt, do not operate the tool.

Note: Performance of this tool may vary depending on variations in local line voltage. Extension cord usage may also affect tool performance. Do not use too long wires and with small diameter min 2,5mm². When using different wires it may occur voltage drop.

Warning: The warnings, cautions and instructions discussed in this instruction manual cannot cover all possible conditions and situations that may occur.

UNPACKING

When unpacking, check to make sure that all components are included. Refer to the assembly drawing on the last page. If any parts are missing or broken, please contact the manufacturer.

ASSEMBLY

- 1) The wheels together with the washer put in the bolt, in the following order: washer, wheel, washer, shank – angled, that the wheel will kept safely on the pivot; each washer should touch the wheel not the shank.

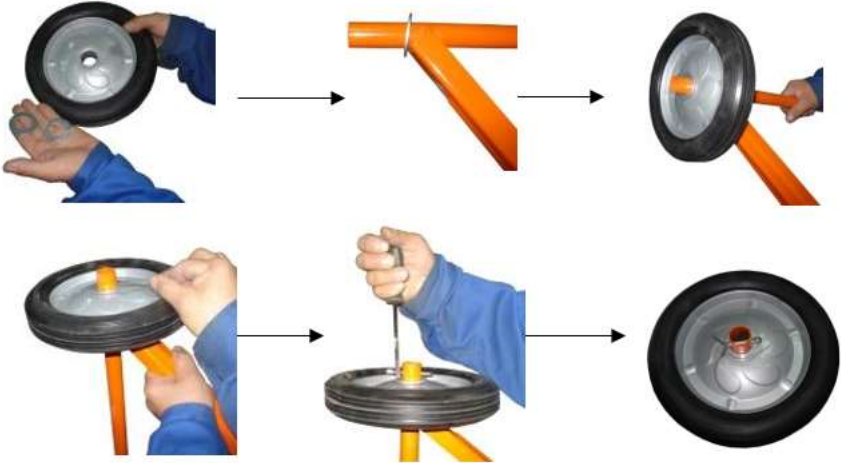

- 2) Put the pillar in the connector - the holes should be in one line.



- 3) Put the bolt through the hole on one side, then the washer and the nut from the other side and tighten with a wrench.





- 4) two people, set the lower drum with support arm assembly in stand.

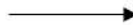

- 5) insert bolt through holes from one side, then washer and nut from the other side and tighten with a wrench.



With two people raise the drum and pull out the upper part as shown in the photo below.



6) Screw mixing blades in an empty holes in the lower drum.

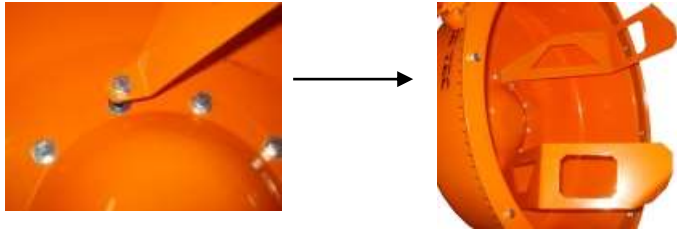

7) Put the seal in upper drum.

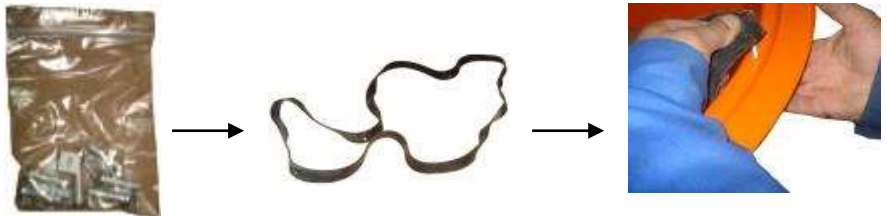

Bolts should be placed vertical and then tighten with a screwdriver.



The drum with placed seal we put on lower drum (this one with ring beam)



The arrows should be placed across, as show in the photo.

8) The drum should be screwed to the body.

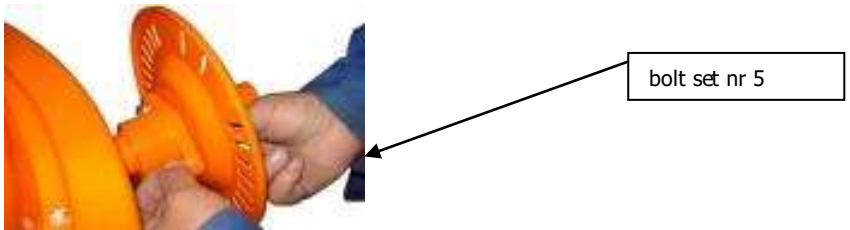
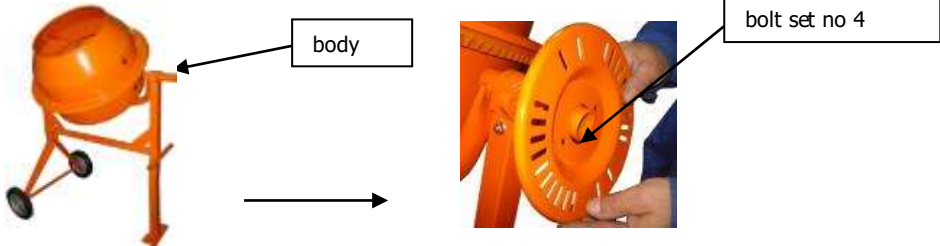

9) Using the bolt set no 4, and wheel of the heeling, we screw the bolt from the bottom, and from the top we put spring and stopper.

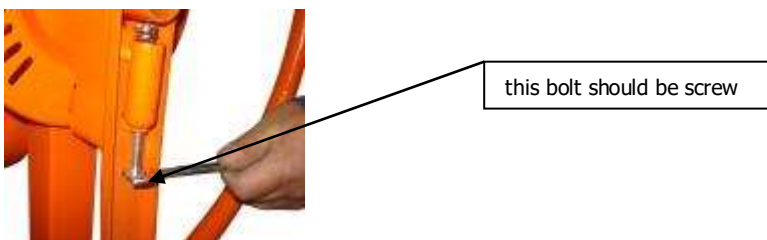
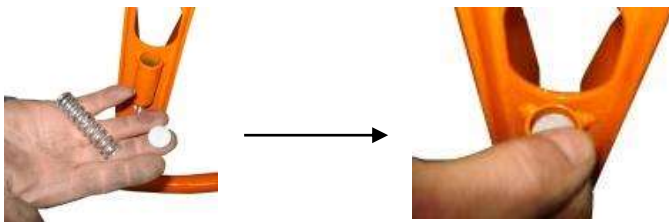

10) Using bolt set no.7, and connecting the motor box and the body.

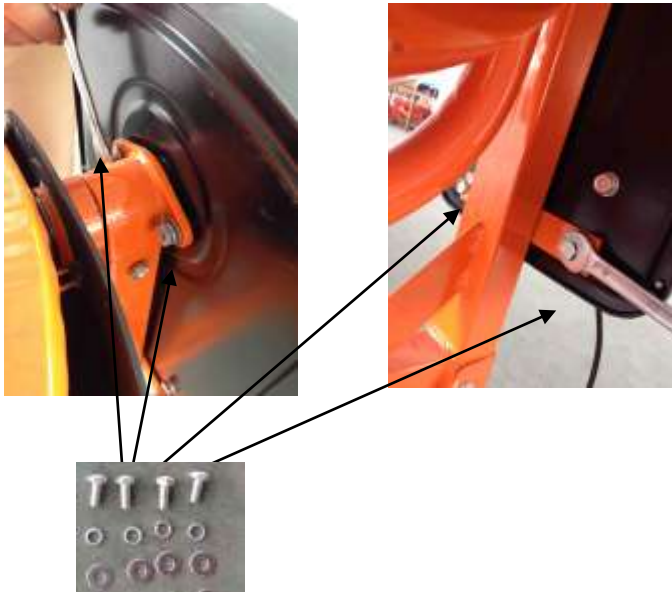
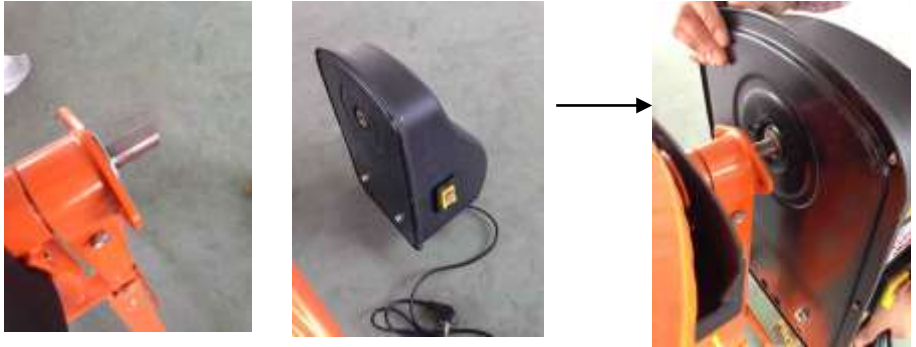

11) Finished.



MAINTENANCE

- 1) After use immediately wash out all debris from the inside and outside of the Cement Mixer. Make sure the Power Cord is disconnected.
- 2) Do not apply water in or around the Motor.
- 3) Retighten belt after the first 25 hours of use. The belt should be able to be pressed in no more than 0,5 cm.
- 4) Periodically recheck all nuts, bolts and screws for tightness.
- 5) Ring beam should be cleaned every time after using.

CAUTION !

Do not throw away used electrical and electronic goods together with municipal waste.

Take it to the recycling.



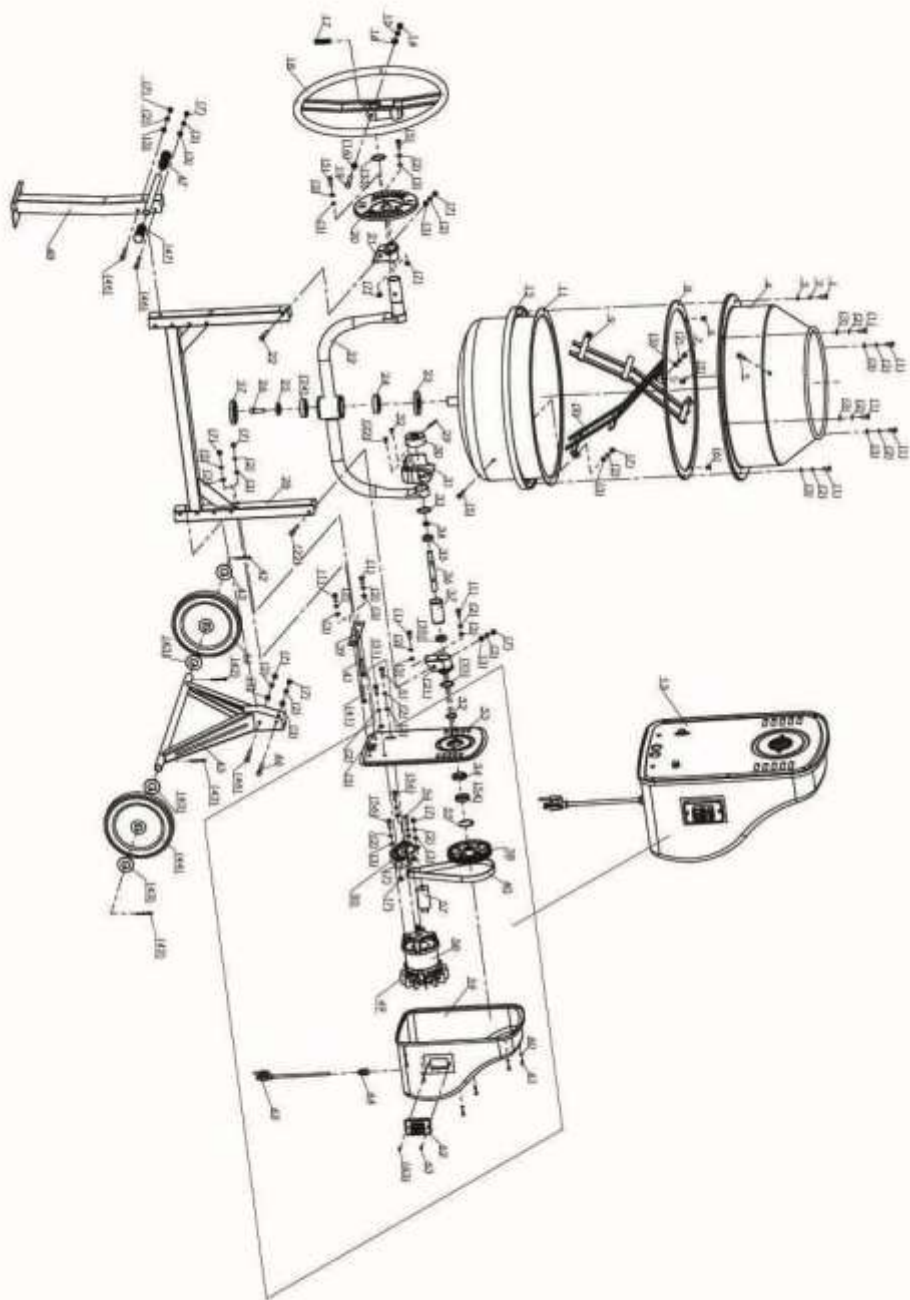

NO		Spec	Qty
1	Hexgon bolt	M8×20	10
2	Spring washer	8	30
3	Flat washer	8	30
4	Upper drum		1
5	Hexgon bolt	M8×25	6
6	Cross recessed pan head screw	M8×10	3
7	Hexgon nut	M8	17
8	Gasket for drum		1
9	Blade		2
11	Lower drum		1
12	Gearing ring		1
13	Assembly for motor		1
14	Hexgon nut	M10	1
15	Spring washer	10	1
16	Flat washer	10	1
17	Compression spring		1
18	Round handle		1
19	Hexgon bolt	M10×70	1
20	Index plate		1
21	Supporting pedestal		2
22	U style frame		1
23	Gasket ring		1
24	Bearing	6206-2Z	2
25	Lock washer		1
26	Inner hexgon bolt	M12×25	1
27	Gasket ring		1
28	H style frame		1
29	Pin	5×45	1
30	Bevel gear		1
31	Guard for bevel gear		1
32	Cross head screw	M6×16	2
33	Shaft ring	40	3
34	Washer		1
35	Bearing	6003-2Z	2
36	Shaft		1
37	Right tube		1
38	Pulley	PA6-GF30	1
39	Fixed plate		1
40	Belt		1
41	Half round head bolt	M8×60	2
42	Split pin	5X40	4
43	Washer	25	4
44	Wheel		2
45	Triangular frame		1

NO		Spec	Qty
46	Hexgon bolt	M8×70	4
47	Transport handle		2
48	Straight frame		1
49	Fan	PA6	1
50	Fixed base for motor	PA6-GF30	1
51	Hexgon bolt	M8×30	2
52	Shaft ring	30	1
53	Welding part for pulley		1
54	Bearing	6906-2Z	2
55	Hole ring	47	1
56	Inner hexgon screw	M8×25	3
57	Capacitor		1
58	Motor		1
59	Plastic cover for motor		1
60	Flat washer	5	6
61	Cross head screw	M5×12	6
62	Switch		1
63	Tapping screw	ST3.5X16	2
64	Wire grip		1
65	Cable		1