

1



20VDC



0-2500 /min



80mm



6mm



2.2kg



CJS-S20Li

2

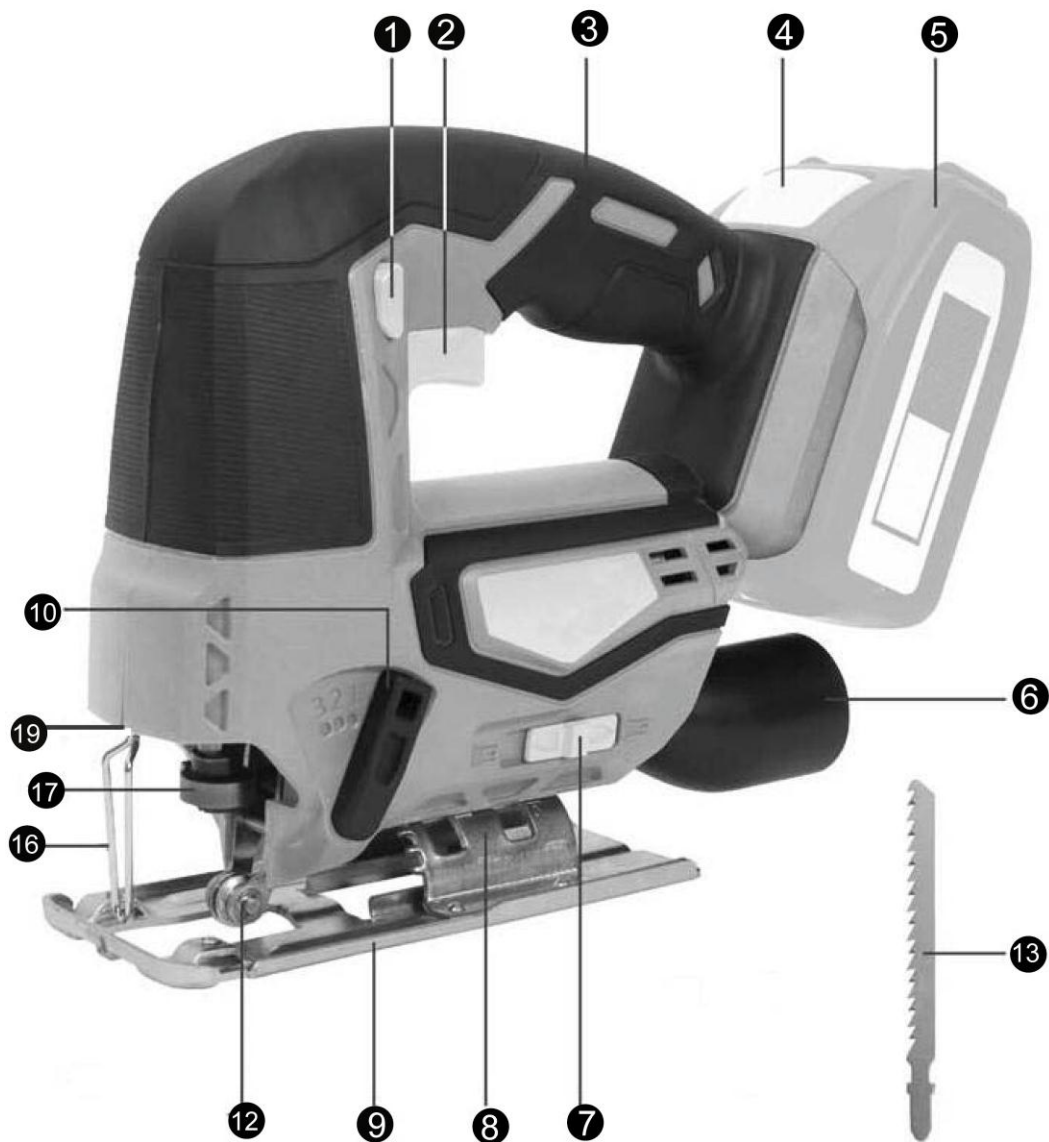

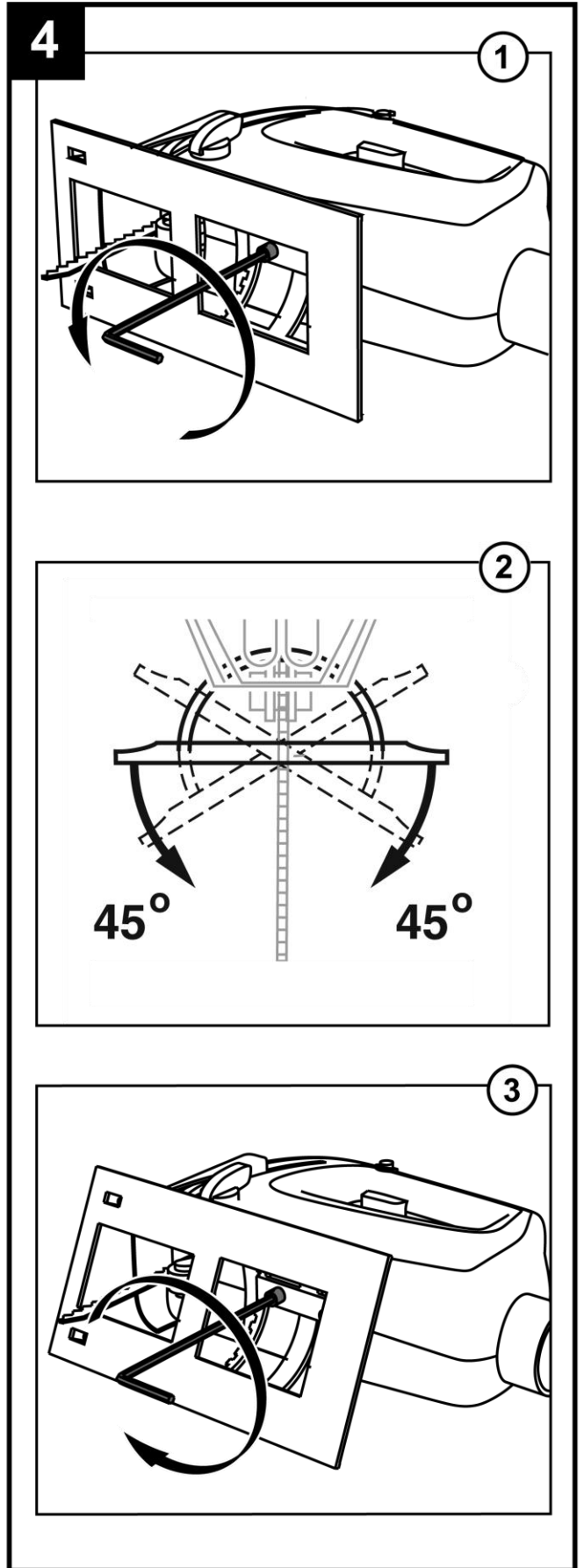
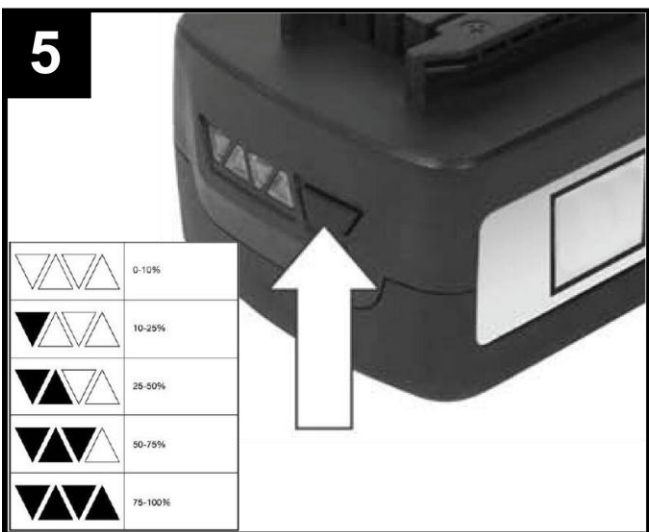
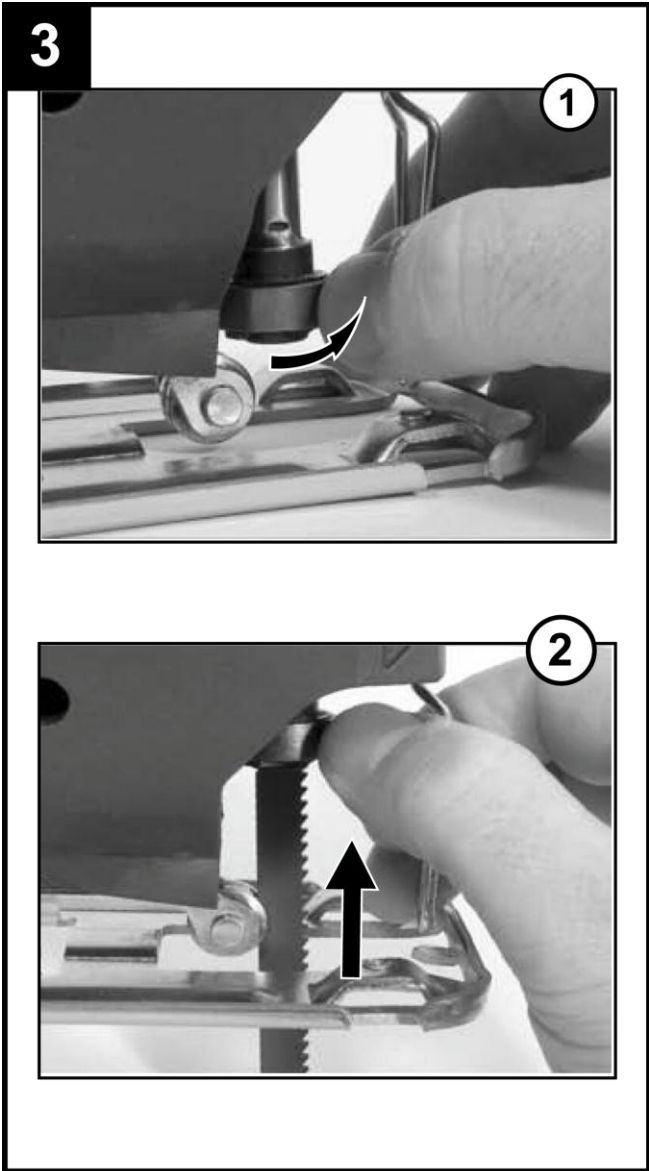

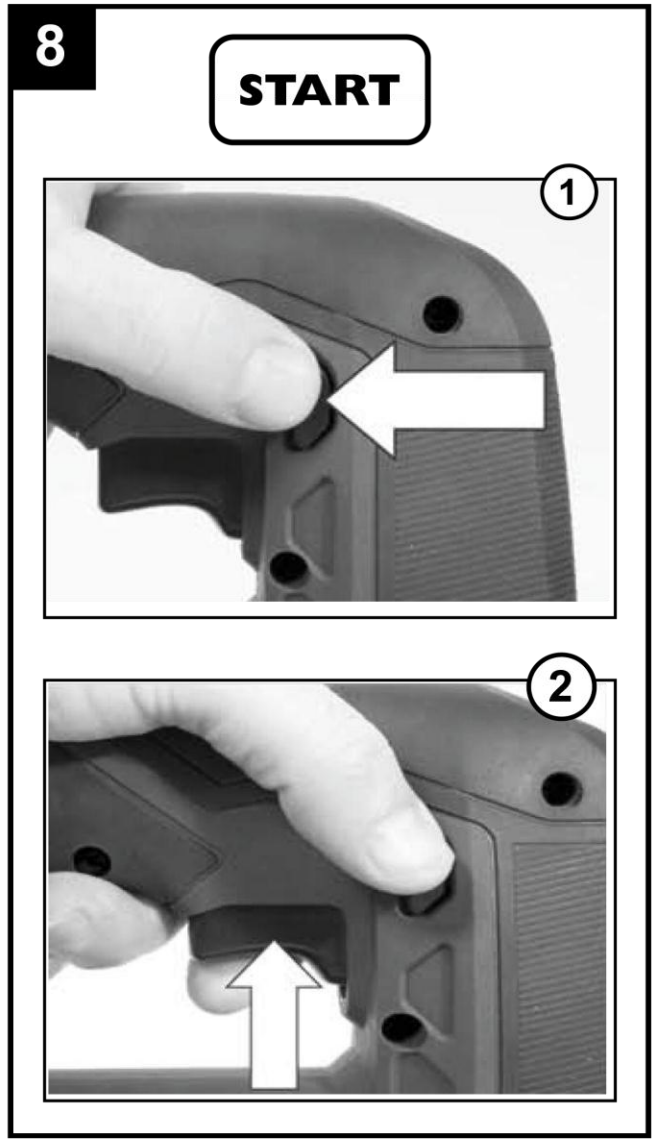

The diagram illustrates the tool's performance on various materials. It shows two blade configurations: one with 3 teeth and another with 0, 1, 2, and 3 teeth. Each configuration is shown cutting through wood, with the resulting cut surface. Below the wood cutting diagrams are icons for other materials: wood, metal (ALU), and plastic (K). At the bottom of the page, a silhouette of a turtle is on the left and a silhouette of a rabbit is on the right, connected by a wavy line.

AKUMULÁTOROVÁ PRIAMOČIARA PÍLA

POUŽITIE:







Tento výrobok je určený na krížny rez a odrezávanie dreva, plastov, keramických dosiek a gumených. Je vhodný pre priame a vlnité rezy pod uhlom od 0 – 45°.

Zariadenie používajte iba na predpísané účely. Akékoľvek iné použitie je považované ako prípad nesprávneho použitia. Používateľ/obsluha a nie výrobca bude zodpovedný za akékoľvek poškodenie, alebo zranenia spôsobené týmto nesprávnym používaním. Pamätajte si, že toto zariadenie nebolo navrhnuté pre komerčné alebo priemyselné používanie. Záruka nebude platná pokiaľ bude zariadenie používané na komerčné, priemyselné alebo podobné účely.

ČASTI VÝROBKU:

- | | |
|-------------------------------------|----------------------------------|
| 1. Zaisťovacie tlačidlo vypínača | 9. Vodiace sane |
| 2. ON/OFF vypínač | 10. Nastavovacia páčka pre výkyv |
| 3. Rukoväť | 12. Vodiaca kladka |
| 4. Tlačidlo na uvoľnenie batérie | 13. Pílový list |
| 5. Batéria | 16. Chránič proti dotyku |
| 6. Adaptér pre odsávacie zariadenie | 17. Rýchlopínacie skľučovadlo |
| 7. Vypínač odsávania | 19. Žiarovka |
| 8. Základná doska | |

VYSVETLIVKY SYMBOLOV

	Dodržujte pokyny uvedené v návode na použitie.
	Výrobok je v súlade s platnými európskymi smernicami a bola vykonaná metóda hodnotenia zhody týchto smerníc.
	Nevyhadzujte do bežného domového odpadu. Namiesto toho, ekologicky prijateľnou cestou sa obráťte na recyklačné strediská. Prosím venujte starostlivosť ochrane životného prostredia.
	Používajte ochranné pracovné pomôcky.
	Ochrana dvojitou izoláciou II. Nie je potrebné uzemnenie.
	Recyklovateľný výrobok.

VŠEOBECNÉ BEZPEČNOSTNÉ POKYNY PRE ELEKTRICKÉ NÁRADIE:

Prečítajte si bezpečnostné upozornenia, inštrukcie, vyobrazenia a technické údaje poskytované s týmto elektrickým náradím. Porušenie dodržiavania všetkých inštrukcií uvedených ďalej v texte môže mať za následok úraz elektrickým prúdom, požiar a/alebo ťažké ublíženie na zdraví.

1) BEZPEČNOSŤ PRACOVNÉHO PROSTREDIA:

- Pracovisko je potrebné udržiavať v čistote a dobre osvetlené. Neporiadok a tmavé priestory bývajú príčinou nehôd.

- Nepoužívajte elektrické náradie v prostredí, kde hrozí nebezpečenstvo výbuchu, kde sa vyskytujú horľavé kvapaliny, plyny alebo prach. V elektrickom náradí vznikajú iskry, ktoré môžu zapáliť prach alebo výpary.
- Pri používaní elektrického náradia zabráňte v prístupe deťom a ďalším osobám. Ak budete rušení, môžete stratiť kontrolu nad vykonávanou činnosťou.

2) ELEKTRICKÁ BEZPEČNOSŤ:

- Vidlica napájacieho kábla elektrického náradia musí zodpovedať sieťovej zásuvke. Nikdy akýmkoľvek spôsobom neupravujte el. prívodný kábel. Náradie, ktoré má na vidlici prívodnej šnúry ochranný kolík, nikdy nepripájajte rozdvijkami alebo inými adaptérmi. Nepoškodené vidlice a zodpovedajúce zásuvky znížia nebezpečenstvo úrazu elektrickým prúdom. Poškodené alebo zamotané prívodné káble zvyšujú nebezpečenstvo úrazu elektrickým prúdom. Ak sa sieťová šnúra poškodí, musí sa nahradiť osobitou sieťovou šnúrou, ktorú možno dostať u výrobcu alebo jeho obchodného zástupcu.
- Obsluha sa nesmie telom dotýkať uzemnených predmetov, ako je napr. potrubie, teleso ústredného vykurovania, sporáky a chladničky. Nebezpečenstvo úrazu elektrickým prúdom je väčšie, ak je vaše telo spojené so zemou.
- Nevystavujte elektrické náradie dažďu, vlhku alebo vode. Elektrického náradia sa nikdy nedotýkajte mokrými rukami. Elektrické náradie nikdy neumývajte pod tečúcou vodou ani ho neponárajte do vody.
- Kábel sa nesmie nadmerne zaťažovať. Kábel nikdy nepoužívajte na prenášanie, ťahanie alebo vyťahovanie vidlice elektrického náradia. Kábel nesmie byť vystavený pôsobeniu tepla, oleja, ostrých hrán alebo pohyblivých dielov. Poškodené alebo zapletené káble zvyšujú riziko úrazu elektrickým prúdom.
- Nikdy nepracujte s náradím, ktoré má poškodený el. kábel príp. vidlicu, alebo spadlo na zem a je akýmkoľvek spôsobom poškodené.
- Pri používaní elektrického náradia vo vonkajšom prostredí používajte predlžovací kábel vhodný na vonkajšie použitie. Používanie šnúry vhodnej na vonkajšie použitie znižuje riziko úrazu elektrickým prúdom
- Ak používate elektrické náradie vo vlhkých priestoroch, používajte napájanie chránené prúdovým chráničom (RCD). Používanie RCD obmedzuje nebezpečenstvo úrazu elektrickým prúdom. Pojem „prúdový chránič (RCD)“ môže byť nahradený pojmom „hlavný istič obvodu (GFCI)“ alebo „istič unikajúceho prúdu (ELCB)“.
- Držte el. ručné náradie výlučne za izolované plochy určené na uchopenie, pretože pri prevádzke môže dôjsť ku kontaktu rezacieho či vŕtacieho príslušenstva so skrytým vodičom alebo vlastnou šnúrou.

3) BEZPEČNOSŤ OSÔB:

- Pri používaní elektrického náradia buďte pozorní a ostražitý, venujte maximálnu pozornosť činnosti, ktorú práve prevádzate. Sústreďte sa na prácu. Nepracujte s elektrickým náradím ak ste unavení, alebo ste pod vplyvom drog, alkoholu alebo liekov. Aj chvílková nepozornosť pri používaní elektrického náradia môže viesť k vážnemu poraneniu osôb. Pri práci s el. náradím nejedzte, nepite a nefajčite.
- Používajte ochranné pomôcky. Vždy používajte ochranu očí. Používajte ochranné prostriedky odpovedajúce druhu práce, ktorú prevádzate. Ochranné pomôcky ako napr. respirátor, bezpečnostná obuv s protišmykovou úpravou, pokrývka hlavy alebo ochrana sluchu, používané v súlade s podmienkami práce, znižujú riziko poranenia osôb.
- Vyvarujte sa neúmyselnému zapnutiu el. náradia. Neprenášajte el. náradie, ktoré je pripojené k elektrickej sieti, s prstom na vypínači alebo na spúšti. Pred pripojením k elektrickému napätiu sa

uistite, či vypínač alebo spúšťač sú v polohe „vypnuté“. Prenášanie el. náradia s prstom na vypínači alebo pripájanie vidlice el. náradia do zásuvky zo zapnutým vypínačom môže byť príčinou vážnych úrazov.

- Pred zapnutím el. náradia odstráňte všetky nastavovacie kľúče a nástroje. Nastavovací kľúč alebo nástroj, ktorý zostane pripevnený k otáčajúcej sa časti elektrického náradia môže byť príčinou poranenia osôb.
- Vždy udržiajte stabilný postoj a rovnováhu. Pracujte len tam, kam bezpečne dosiahnete. Nikdy nepreceňujte vlastnú silu. Nepoužívajte elektrické náradie, ak ste unavení.
- Obliekajte sa vhodným spôsobom. Používajte pracovné oblečenie. Nenoste voľné oblečenie ani šperky. Dbajte na to, aby sa vaše vlasy, oblečenie, rukavice alebo iná časť Vášho tela nedostala do prílišnej blízkosti rotujúcich alebo rozpálených častí el. náradia.
- Pripojte el. náradie k odsávaniu prachu. Ak má el. náradie možnosť pripojenia zariadenia na zachytávanie alebo odsávanie prachu, uistite sa, že došlo k jeho riadnemu pripojeniu a používaniu. Použitie takýchto zariadení môže obmedziť nebezpečenstvo vznikajúce prachom.
- Pevne upevnite obrobok. Použite stolársku svorku alebo zverák pre upevnenie obrobku, ktorý budete obrábať.
- Nepoužívajte akékoľvek náradie ak ste pod vplyvom alkoholu, drog, liekov alebo iných omamných či návykových látok. j) Toto zariadenie nie je určené na použitie osobami (vrátane detí) so zníženými fyzickými, zmyslovými alebo mentálnymi schopnosťami alebo s nedostatkom skúseností a znalostí, pokiaľ nie sú pod dozorom alebo nedostali pokyny ohľadom použitia zariadenia od osoby zodpovednej za ich bezpečnosť. Deti musia byť pod dozorom, aby ste sa uistili, že sa nehrajú so zariadením.

4) POUŽÍVANIE A ÚDRŽBA ELEKTRICKÉHO NÁRADIA:

- El. náradie vždy odpojte od el. siete v prípade akéhokoľvek problému pri práci, pred každým čistením alebo údržbou, pri každom presune a pri ukončení činnosti! Nikdy nepracujte s el. náradím, ak je akýmkoľvek spôsobom poškodené.
- Ak začne náradie vydávať abnormálny zvuk alebo zápach, okamžite ukončíte prácu.
- Elektrické náradie nepreťažujte. Elektrické náradie bude pracovať lepšie a bezpečnejšie, ak s ním budete pracovať v otáčkach, pre ktoré bolo navrhnuté. Používajte správne náradie, ktoré je určené pre danú činnosť. Vhodné náradie bude dobre a bezpečne vykonávať prácu, pre ktorú bolo vyrobené.
- Nepoužívajte elektrické náradie, ktoré nemožno bezpečne zapnúť a vypnúť ovládacím vypínačom. Používanie takého náradia je nebezpečné. Poškodený vypínač musí byť opravený certifikovaným servisom.
- Odpojte náradie od elektrickej siete predtým, než začnete prevádzať jeho nastavenie, výmenu príslušenstva alebo údržbu. Toto opatrenie obmedzí nebezpečenstvo náhodného spustenia.
- Nepoužívané elektrické náradie uschovajte tak, aby bolo mimo dosahu detí a nepovolných osôb. Elektrické náradie v rukách neskúsených užívateľov môže byť nebezpečné. Elektrické náradie skladujte na suchom a bezpečnom mieste.
- Starostlivo udržiajte elektrické náradie v dobrom stave. Pravidelne kontrolujte nastavenie pohybujúcich sa častí a ich pohyblivosť. Kontrolujte či nedošlo k poškodeniu ochranných krytov alebo iných častí, ktoré môžu ohroziť bezpečnú funkciu elektrického náradia. Ak je náradie poškodené, pred ďalším použitím zaistite jeho opravu. Mnoho úrazov je spôsobené nesprávnou údržbou elektrického náradia.
- Rezacie nástroje udržiajte ostré a čisté. Správne udržiavané a naoštrené nástroje uľahčujú prácu, obmedzujú nebezpečenstvo úrazu a práca s nimi sa lepšie kontroluje. Použitie iného príslušenstva než toho, ktoré je uvedené v návode na obsluhu alebo doporučené dovozcom môže spôsobiť poškodenie náradia a byť príčinou úrazu.
- Elektrické náradie, príslušenstvo, pracovné nástroje atď. používajte v súlade s týmito pokynmi a

takým spôsobom, ktorý je predpísaný pre konkrétne elektrické náradie a to s ohľadom na dané podmienky práce a druh prevádzkanej práce. Používanie náradia na iné účely, než pre aké je určené, môže viesť k nebezpečným situáciám.

5) POUŽÍVANIE AKUMULÁTOROVÉHO NÁRADIA:

- Pred vložením akumulátoru sa uistite, že je vypínač v polohe „0-vypnuté“. Vloženie akumulátoru do zapnutého náradia môže byť príčinou nebezpečných situácií.
- K nabíjaniu akumulátora používajte len nabíjačky predpísané výrobcom. Použitie nabíjačky pre iný typ akumulátoru môže mať za následok jeho poškodenie a vznik požiaru.
- Používajte iba akumulátory určené pre dané náradie. Použitie iných akumulátorov môže byť príčinou úrazu alebo vzniku požiaru.
- Ak nie je akumulátor používaný, uschovávajte ho oddelene od kovových predmetov ako sú svorky, kľúče, skrutky a iné drobné kovové predmety, ktoré by mohli spôsobiť spojenie jedného kontaktu akumulátoru s druhým. Vyskratovanie akumulátoru môže zapríčiniť úraz, popáleniny alebo vznik požiaru.
- S akumulátormi zaobchádzajte šetrne. Pri nešetrnom zaobchádzaní môže z akumulátoru uniknúť chemická látka. Vyvarujte sa kontaktu s ňou. Ak predsa dôjde ku kontaktu s touto chemickou látkou, vymyte postihnuté miesto prúdom tečúcej vody. Ak sa chemická látka dostane do očí, vyhľadajte ihneď lekársku pomoc. Chemická látka z akumulátoru môže spôsobiť vážne poranenie.
- Akumulátor alebo náradie sa nesmie vystavovať ohňu alebo nadmernej teplote. Vystavenie ohňu alebo teplote vyššej ako 130°C môže spôsobiť výbuch.
- Akumulátor alebo náradie, ktoré sú poškodené alebo prestavané, sa nesmie používať. Poškodené alebo upravené akumulátory sa môžu chovať nepredvídateľne, a môžu tak spôsobiť oheň, výbuch alebo nebezpečenstvo úrazu.

BEZPEČNOSTNÉ POKYNY PRE PRIAMOČIARE PÍLY

- Držte ručné elektrické náradie len za izolované plochy rukovätí, ak vykonávate takú prácu, pri ktorej by mohol použitý pracovný nástroj natrafiť na skryté elektrické vedenia. Kontakt s elektrickým vedením, ktoré je pod napätím, môže dostať pod napätie aj kovové súčiastky náradia a spôsobiť zásah elektrickým prúdom.
- Obe ruky majte v dostatočnej vzdialenosti od priestoru pílenia. Nesiahajte pod obrobok. Pri kontakte s pílovým listom hrozí nebezpečenstvo vážneho poranenia.
- K obrobku prisúvajte elektrické náradie iba v zapnutom stave. Inak hrozí v prípade zaseknutia pracovného nástroja v obrobku nebezpečenstvo spätného nárazu.
- Dávajte pozor na to, aby vodiace sane náradia pri pílení spoľahlivo priliehali. Vzpriečený alebo zaseknutý pílový list sa môže zlomiť, alebo vyvolať spätný náraz.
- Po skončení práce ručné elektrické náradie vypnite a pílový list vyberte z rezu až vtedy, keď sa elektrické náradie úplne zastavilo. Tak sa vyhnete spätnému nárazu náradia a budete môcť elektrické náradie bezpečne odložiť.
- Používajte len nepoškodené a bezchybné pílové listy. Skrivené alebo neostré pílové listy sa môžu zlomiť alebo spôsobiť spätný úder ručného elektrického náradia.
- Nebrzdite po vypnutí pílový list bočným tlakom. Pílový list by sa mohol poškodiť, zlomiť, alebo by mohol vyvolať spätný náraz.
- Používajte vhodné prístroje na vyhľadávanie skrytých elektrickým vedení a potrubí, aby ste ich ne navrtali, alebo sa obráťte na miestne energetické podniky. Kontakt s elektrickým vodičom pod napätím môže spôsobiť požiar alebo mať za následok zásah elektrickým prúdom. Poškodenie plynového potrubia môže mať za následok explóziu. Preniknutie do vodovodného potrubia spôsobí vecnú škodu.

- Zabezpečte obrobok. Obrobok upnutý pomocou upínacieho zariadenia alebo zveráka je bezpečnejší ako obrobok pridržovaný rukou.
- Počkajte na úplné zastavenie ručného elektrického náradia, až potom ho odložte. Pracovný nástroj sa môže zaseknúť a môže zapríčiniť stratu kontroly nad ručným elektrickým náradím.

BEZPEČNOSTNÉ POKYNY PRE AKUMULÁTOR A NABÍJAČKU:

- Pred prvým použitím akumulátora a nabíjačky si pozorne prečítajte návod na obsluhu.
- 1. Overte, či elektrický prúd, ktorý je k dispozícii vo vašej sieti, je zhodný s tým, ktorý je uvedený na nabíjačke akumulátora.
- 2. Nedovoľte aby vlhkosť, dážď či striekajúca voda dosiahli na miesto nabíjania akumulátora.
- 3. Nenabíjajte akumulátor, keď je teplota pod 10 °C alebo nad 40 °C. Nabíjanie akumulátora pri extrémnych teplotách môže znížiť jeho životnosť.
- 4. S poškodeným akumulátorom, ktorý už nemožno nabiť, treba zaobchádzať ako s nebezpečným odpadom. Neodhadzujte akumulátor do smetí, ohňa ani vody.
- 5. Používajte len akumulátor a nabíjačku schválenú výrobcom pre použitie v daných zariadeniach.
- 6. Udržujte nabíjačku čistú, mimo prachu a nečistôt.
- 7. Vždy odstráňte akumulátor pred opravou zariadenia.
- 8. Prekryte kontakty akumulátora, aby ste predišli skratu.
- 9. Vyhnite sa nebezpečenstvu výbuchu!
- 10. Nefajčite počas nabíjania akumulátora alebo na mieste jeho uskladnenia. Z pokazených akumulátorov môže unikať výbušný plyn vodík ktorý sa môže vznietiť od otvoreného plameňa alebo iskry.
- 11. V prípade požiaru sa snažte uhasiť oheň.
- 12. Akumulátor a nabíjačka sa priebehu nabíjania mierne zahrievajú.

Chemické nebezpečenstvo:

Neotvárajte obal akumulátora. Chráňte akumulátor pred nárazom. Ak dôjde k vytečeniu elektrolytu z akumulátora, je nevyhnutné zabrániť styku s pokožkou. Ak predsa príde ku kontaktu elektrolytu s pokožkou, opláchnite postihnuté miesto ihneď s vodou. V prípade, že sa vám elektrolyt dostane do očí, okamžite vyhľadajte lekára.

Nabíjanie:

Pripojte k zdroju napájania 230 V a spojte nabíjací kábel s nabíjacím modulom. Vložte batériu do nabíjačky, uistite sa, že je polarita (+ / -) správna! Keď je batéria nabíjaná, svieti červená kontrolka. Dôležité: ak sa červená kontrolka nerozsvieti okamžite po vložení batérie, ktorá bola práve používaná, odpojte batériu a vložte ju po niekoľkých minútach do nabíjačky späť. Bežný čas nabíjania je okolo 1 – 1,5 hodín. Po tejto dobe nabíjacie zariadenie zaistí, že sa dosiahol plne nabitého stavu. Batéria je tepelnou poistkou chránená proti prebitiu, preto môže v nabíjačke zostať dlhší čas bez poškodenia (však, nie dlhšie ako 24 hodín). Zahriatie batérie a nabíjacieho zariadenia na konštantnú teplotu je normálne a nie je známkou poškodenia. Podstatne skrátený prevádzkový čas batérie znamená, že musí byť batéria vymenená.

MONTÁŽ A POUŽITIE:

Vkladanie/výmena pílového listu:

- Pri montáži pílového listu používajte ochranné pracovné rukavice. Pri dotyku pílového listu hrozí nebezpečenstvo poranenia.
- Zložte ochranný kryt, ak je nasadený a páčku pre výkyv nastavte do polohy 0.
- Otočte rýchlopínacím mechanizmom a podržte ho. Súčasne vložte pílový plátok do držiaku tak, aby pílové zuby smerovali dopredu v smere rezu.

- Uistite sa, že chrbát pílového listu je v drážke kladky a uvoľníte rýchlopínací mechanizmus. Poťahnutím za pílový list sa uistite, že je pevne zachytený v upínači.
- Pre vybratie pílového listu otočte rýchlopínacím mechanizmom, pílový list sám vypadne.

Odsávanie prachu a triesok:

- Prach z niektorých materiálov, napr. z náterov obsahujúcich olovo, z niektorých druhov tvrdého dreva, minerálov a kovov môže byť zdraviu škodlivý. Kontakt s takýmto prachom alebo jeho vdychovanie môže vyvolať alergické reakcie a/alebo spôsobiť ochorenie dýchacích ciest pracovníka, prípadne osôb, ktoré sa nachádzajú v blízkosti pracoviska. Určité druhy prachu, napr. prach z dubového alebo z bukového dreva, sa považujú za rakovinotvorné, a to predovšetkým spolu s ďalšími materiálmi, ktoré sa používajú pri spracovávaní dreva (chromitan, chemické prostriedky na ochranu dreva). Materiál, ktorý obsahuje azbest, smú opracovávať len špeciálne vyškolení pracovníci.
 - Používajte podľa možnosti také odsávanie, ktoré je pre daný materiál vhodné.
 - Postarajte sa o dobré vetranie svojho pracoviska.
 - Odporúčame Vám používať ochrannú dýchaciu masku s filtrom triedy P2.
- Dodržiavajte aj predpisy vlastnej krajiny týkajúce sa konkrétneho obrábaného materiálu.
- Vyhýbajte sa usadzovaniu prachu na Vašom pracovisku. Viaceré druhy prachu sa môžu ľahko vzniesť.

Pripojenie odsávania:

- Pripojte hadicu vysávača alebo odsávacieho zariadenia do odsávacieho nástavca.
- Uistite sa, že vysávač alebo odsávacie zariadenie je vhodné pre materiál, s ktorým pracujete.

Nastavenie výkyvu:

Výkyv, ktorý je nastaviteľný v štyroch stupňoch, umožňuje optimálne prispôbenie reznej rýchlosti, rezného výkonu a schémy rezania konkrétnemu obrábanému materiálu.

Pomocou nastavovacej páčky môžete výkyv nastavovať aj počas chodu náradia. Optimálny stupeň výkyvu pre príslušné použitie sa dá najlepšie zistiť praktickou skúškou. Pritom platia nasledujúce odporúčania:

- Nastavujte stupeň výkyvu tým menší, prípadne výkyv celkom vypnite, čím jemnejšia a čistejšia musí byť rezná hrana.
- Pri práci s tenkými materiálmi (napríklad s plechmi) výkyv celkom vypnite.
- Tvrdé materiály (napr. oceľ) obrábajte s malým výkyvom.
- V mäkkých materiáloch a pri pílení dreva po smere vlákna môžete pracovať s maximálnym výkyvom.

Nastavenie uhla zošikmenia:

Vodiace sane sa môžu na dosiahnutie uhla zošikmenia nakloniť až do 45 ° doprava alebo doľava.

Uvoľníte skrutku pomocou kľúča na skrutky s vnútorným šesťhranom a posuňte vodiace sane až na doraz smerom k akumulátoru. Na nastavenie precízneho uhla sklonu majú vodiace sane na pravej i ľavej strane zaskakovacie body pri uhlových hodnotách 0 ° a 45 °. Pootočte vodiace sane podľa stupnice do požadovanej polohy. Ostatné uhly zošikmenia môžete nastavovať pomocou uhlomera. Potom posuňte vodiace sane až na doraz smerom k pílovému listu. Skrutku znova dobre dotiahnite.

Prestavenie vodiacich saní:

Pri pílení blízko okraja treba vodiace sane presunúť smerom dozadu. Uvoľníte skrutku pomocou kľúča na skrutky s vnútorným šesťhranom a posuňte vodiace sane až na doraz smerom k akumulátoru. Skrutku znova dobre dotiahnite. Pri rezaní s posunutou základnou doskou sa nesmie používať chránič proti vytrhávaniu.

Vloženie akumulátora:

Zasuňte nabitý akumulátor z dolnej strany do pätky ručného elektrického náradia. Akumulátor úplne zatlačte do pätky tak, aby červený pásik už nebolo vidieť a aby bol akumulátor spoľahlivo zaaretovaný.

Zapnutie/vypnutie:

Pre zapnutie stlačte spínač a držte ho. Pre vypnutie uvoľnite spínač.

Zapnutie/vypnutie stáleho chodu:

Stlačte spínač na doraz a súčasne zatlačte aretačné tlačidlo. Tým sa spínač zablokuje v zapnutej polohe. Pre vypnutie stáleho chodu opätovne stlačte spínač a uvoľnite ho. Zariadenie sa zastaví.

Regulácia frekvencie zdvihov:

Potrebná frekvencia zdvihov závisí od druhu obrábaného materiálu a od pracovných podmienok a dá sa zistiť na základe praktickej skúšky. Zníženie frekvencie zdvihov sa odporúča pri prikladaní pílového listu k obrobku ako aj pri rezaní plastov a hliníka. Pri dlhšej práci s menšou frekvenciou kmitov sa môže ručné elektrické náradie intenzívne zahrievať. Demontujte z ručného elektrického náradia pílový list a nechajte elektrické náradie bežať s maximálnou frekvenciou kmitov cca 3 minúty, aby vychladlo.

Pokyny na používanie:

- Pri obrábaní menších alebo tenších obrobkov použite vždy nejakú stabilnú podložku.

Chránič proti dotyku:

Chránič proti dotyku umiestnený na telese náradia zabraňuje neúmyselnému dotyku pílového listu počas pracovnej činnosti náradia a nesmie sa demontovať.

Pílenie zapichnutím (zanorením):

- Pílenie zapichnutím sa smie používať len pri mäkkých materiáloch ako drevo, plynový betón, sadrokartón a podobne!
- Na pílenie zapichnutím (zanorením) používajte len krátke pílové listy.
- Pílenie zapichnutím je možné len pri uhle zošikmenia 0 °.
- Položte ručné elektrické náradie prednou hranou vodiacich saní na obrobok bez toho, aby sa pílový list dotýkal obrobka a ručné elektrické náradie zapnite. Ak má ručné elektrické náradie reguláciu frekvencie zdvihov, nastavte maximálnu frekvenciu zdvihov. Pritlačte ručné elektrické náradie o obrobok a pílový list nechajte pomaly zapichnúť do obrobku. Len čo vodiace sane priliehajú celou plochou na obrobku, píľte pozdĺž požadovanej línie rezu ďalej.

Chladiaci/mastiaci prostriedok:

Pri rezaní kovu by ste mali kvôli zahrievaniu materiálu naniesť pozdĺž línie rezu chladiaci, resp. mastiaci prostriedok.

ÚDRŽBA:

Uistite sa, že stroj nie je pod elektrickým napätím pri vykonávaní údržby na motore. Pravidelné čistenie stroja sa vykonáva mäkkou handričkou, najlepšie po každom použití. Udržievajte vetracie otvory v čistote pred prachom a nečistotami. Ak nečistoty nemožno odstrániť, použite mäkkú handričku navlhčenú v mydlovej vode. Nikdy nepoužívajte rozpúšťadlá, ako je benzín, alkohol, čpavok a pod. Tieto rozpúšťadlá môžu poškodiť plastové časti výrobku. V prípade, ak dôjde k poruche výrobku napríklad opotrebovaním častí, je potrebné kontaktovať miestneho servisného technika.

OCHRANA ŽIVOTNÉHO PROSTREDIA:



Aby sa zariadenie nepoškodilo počas prepravy, je dodávané zabalené v pevnom obale. Väčšina z obalových materiálov je recyklovateľná. Tieto materiály odneste do zberne na recykláciu. Vyradené zariadenia odovzdajte na predajni. Predajňa zabezpečí likvidáciu ekologickým spôsobom. Vyradené elektrické spotrebiče sú recyklovateľné a nesmú sa vyhadzovať spolu s domácim odpadom! Prosíme vás, aby ste nám aktívne pomáhali zachovať zdroje a chrániť životné prostredie tak, že tento spotrebič zanesiete do zberného strediska (ak máte túto možnosť).

ES VYHLÁSENIE O ZHODE EC DECLARATION OF CONFORMITY

vydané/issued by

Firma/Company: SLOVAKIA TREND EXPORT - IMPORT, s.r.o.
Sídlo/Seated: Michalovská 87/1414, Sobrance 07301, Slovensko
IČO/ID Nr: 46512250

vyhlasuje, že následne označené zariadenie na základe svojej koncepcie a konštrukcie, rovnako ako do obehu uvedené vyhotovenie, zodpovedá základným bezpečnostným požiadavkám príslušných legislatívnych predpisov/ hereby declares that this appliance is in compliance with all basic safety requirements of all relevant directives.

Píla priamočiará / Jigsaw CJS-20Li (JD 524 220), 20V, 1.3Ah, akumulátorový/battery powered

Nabíjačka (charger) CLC-20V-2.4 (DL1051), 60W, 230 V, Class II, 2.4Ah fast charger

bol navrhnutý a vyrobená v zhode s nasledujúcimi normami/was constructed and produced in compliance with following standards:

Skrutkovač/cordless drill	Nabíjačka/charger
EN 60745-1:2009+A11:2010	EN 60335-1:2012+A11:2014 (LVD directive)
EN 60745-2-11:2010	EN 60335-2-29:2004+A2:2010
EN 55014-1:2006+A1: 2009/+A2:2011	EN 62233:2008
EN 55014-2:1997+A1:2001/+A2:2008	AfPS GS 2014:01 PAK Par. 3.1
	EN 55014-1:2006+A1: 2009/+A2:2011
	EN 55014-2:1997+A1:2001/+A2:2008
	EN 61000-3-2:2014
	EN 61000-3-3:2013

a nasledujúcimi predpismi (všetko v platnom znení)/and all relevant directives (all in compliance):

2014/30/EU EMCD
2006/42/EC MD
2014/35/EU LVD (for charger/pre nabíjačku)
RoHS 2011/65/EU

ES vyhlásenie o zhode bolo vydané na základe certifikátu /EC declaration of conformity issued on the basis of certificate:
EMC Nr. 160 101 414 SHA-001, Intertek Shanghai
MD Nr. 160 101 913 SHA-001, Intertek Shanghai
LVD Nr (nabíjačka/charger) 150 900374SHA-001, Intertek Shanghai
GS Nr. (nabíjačka/charger) 150 900371SHA-001, Intertek Shanghai

Všetky súbory technickej dokumentácie sa nachádzajú k nahliadnutiu na adrese: /All related technical documentation and test report are available for checking at seat of company on following address: Slovakia TREND Export – Import s.r.o, Michalovská 87/1414, 073 01 Sobrance, Slovenská Republika

Last two digits when product has been introduced on market
/ Posledné dve číslice roka, kedy bol výrobok označený značkou CE: 17

SLOVAKIA TREND EXPORT - IMPORT, s.r.o.
Michalovská 87/1414
073 01 SOB RANCE
IČO: 46512250
DIČ: 2023403371



Sobrance 9.5.2017

Dátum a miesto vydania vyhlásenia
Place and date of issue

.....
Vydal/Issued by. Peciátka/Podpis, Stamp/Signature
Ing. Slavomír Čižmár, sales director/obch.riaditel

WORCRAFT

POWER TOOLS

Záručný list / Warranty

Výrobné číslo:	Dátum predaja:	Podpis a pečiatka predajcu:

Meno zákazníka (názov firmy):	Adresa zákazníka (sídlo firmy):

Zákazník svojím podpisom potvrdzuje, že mu bolo zariadenie predvedené a vysvetlené, že bol oboznámený s návodom na obsluhu, nasadením a užívaním stroja a že mu zariadenie bolo vydané kompletne.	Podpis zákazníka:

Záznamy o reklamáciách- záručných opravách

Dátum prijatia reklamácie:	Dátum ukončenia reklamácie:	Evidenčné číslo reklamácie:	Podpis prevedenej záručnej opravy (Záznam o neoprávnenej reklamácie)	Pečiatka servisného technika:

Podmienky záruky

- Dodávateľ poskytuje na tento výrobok záručnú dobu uvedenú v tomto záručnom liste za podmienok dodržania spôsobu používania a skladovania výrobku v súlade s platnými podmienkami a normami, ako i návodom na obsluhu. Záručná doba začína plynúť od dátumu predaja. Záruka na batérie je 12 mesiacov.
- Predĺžená záručná doba 5 rokov sa poskytuje na výrobok za podmienok, že tento výrobok je dodávateľom označený v zozname výrobkov s predĺženou zárukou, konečným zákazníkom je spotrebiteľ a výrobok nebude používaný na komerčné nasadenie. Predĺžená záruka je podmienená pravidelnými servisnými prehliadkami v autorizovaných servisných strediskách dodávateľa.
- Záručná doba sa predlžuje o dobu, počas ktorej bol výrobok v záručnej oprave a je o tom uvedený záznam v zozname o záručných opravách tohto záručného listu. Právo na záručnú opravu si spotrebiteľ môže uplatniť v niektorom autorizovanom servisnom stredisku, podľa priloženého zoznamu „A“ servisných stredísk. Servisné strediská „B“ prevádzkajú záručné opravy len na výrobky, ktoré boli predané v ich prevádzkach. Zoznam servisných stredísk je pravidelne aktualizovaný u predajcov a na stránke dovozu: www.strendpro.sk.
- Servisné stredisko je povinné zabezpečiť záručnú opravu v zákonom stanovenej lehote. Zákonom stanovená lehota na vybavenie reklamácie začína plynúť nasledujúcim dňom po dátume prijatia reklamácie v servisnom stredisku.
- Bezplatná záručná oprava nemôže byť uplatňovaná ak ide o poruchy, ktoré boli spôsobené používaním výrobku v rozpore s ustanoveniami uvedenými v návode na obsluhu, nesprávnou manipuláciou, mechanickým poškodením, bežným mechanickým opotrebením dielov spôsobeným prevádzkou stroja, vinou obsluhy, živelnou pohromou, neoprávneným zásahom do výrobku, poruchy zapríčinené použitím nevhodných náhradných dielov, použitím nevhodného paliva, a zrejme preťaženie stroja v dôsledku trvalého prekračovania hornej hranice výkonu. Práce spojené s čistením, základnou údržbou, ošetrovaním alebo nastavením zariadenia, ktoré môže viesť k obsluhu a sú uvedené v návode na obsluhu, nespádajú do rozsahu záruky.
- Za bežné opotrebenie dielov sa považuje hlavne opotrebenie: všetkých rotujúcich a pohyblivých častí, rezných častí a ich krytov, strižných skrutiek a klinov, prevodových a klinových remeňov, reťazových prevodov, trecie plochy brzd a spojok, dezény pneumatík a diely bežnej údržby ako sú: vzduchové, hydraulické a olejové filtre, zapalovacie sviečky, olejové a chladiace náplne.
- Z predĺženej záruky sú vyňaté časti strojov a zariadení, na ktoré ich konkrétny výrobca poskytuje kratšiu záruku ako dodávateľ na samotný výrobok, v ktorom sú namontované. Do tejto kategórie častí patria: akumulátory, žiarovky a podobne.
- Právo uplatniť nároky plynúce zo záruky má vlastník výrobku, pokiaľ tak urobí najneskôr v posledný deň záručnej doby.
- Pri reklamáciách sa postupuje podľa príslušných ustanovení Občianskeho zákonníka a Zákona o ochrane spotrebiteľa.
- Servisné prehliadky, ktoré sú podmienkou predĺženej 5 ročnej záruky, musia byť prevádzkané len v autorizovanom servisnom stredisku dodávateľa, v pravidelných intervaloch a obdobie medzi jednotlivými prehliadkami nesmie prekročiť dobu 12 mesiacov. Prvá servisná prehliadka musí byť vykonaná najneskôr do 12 mesiacov od dátumu predaja výrobku. Servisné prehliadky vykonávajú servisné strediská v období posledných troch a prvých dvoch mesiacoch kalendárneho roku. Každá servisná prehliadka musí byť zaznamenaná v tomto záručnom liste s uvedeným dátumom prehliadky, podpisom a pečiatkou servisného strediska. Servisnou prehliadkou sa rozumie kontrola stroja, výmena náplní a filtrov podľa odporúčenia výrobcu, výmena opotrebených a poškodených dielov, ktoré môžu ovplyvniť poškodenie alebo opotrebenie iných dielov a samotné nastavenie stroja. Úkon servisnej prehliadky a použitý materiál sa účtuje podľa platného cenníka servisného strediska.

Pri uplatňovaní reklamácie je reklamujúci povinný predložiť k reklamácií čistý výrobok, doklad o kúpe alebo vyplnený a potvrdený záručný list. V prípade predĺženej záruky, záznamy o servisných prehliadkach a daňové doklady za jednotlivé prehliadky. Pri nesplnení niektorej z podmienok predĺženej záruky uvedenej v tomto záručnom liste, sa na výrobok poskytuje záručná doba 2 roky.

ZÁRUČNÝ A POZÁRUČNÝ SERVIS VYKONÁVA DOVOZCA

Dovozca: Slovakia Trend Export-Import s.r.o., Michalovská 87/1414, 073 01 Sobrance
 Fax: (056) 652-2329 Tel.: 0915 392 687 E-mail: servis@slovakia-trend.sk

Výrobca: Chongqing Welluck Trading Co., Ltd.
 NO. 200 ZHONGSHAN 2 ROAD, YUZHONG DISTRICT, CHONGQING 400014, CHINA

AKUMULÁTOROVÁ PŘIMOČARÁ PILA

POUŽITÍ:







Tento výrobek je určen na krížna řez a odřezávání dřeva, plastů, keramických desek a gumy. Je vhodný pro přímé a vlnité řezy pod úhlem od 0 - 45 °.

Zařízení používejte pouze na předepsané účely. Jakékoliv jiné použití je považováno jako případ nesprávného použití. Uživatel/obsluha a ne výrobce bude zodpovědný za jakékoliv poškození nebo zranění způsobené tímto nesprávným používáním. Pamatujte si, že toto zařízení nebylo navrženo pro komerční nebo průmyslové používání. Záruka nebude platná pokud bude zařízení používáno na komerční, průmyslové nebo podobné účely.

ČÁSTI VÝROBKU:

- | | |
|----------------------------------|---------------------------------|
| 1. Zajišťovací tlačítko vypínače | 9. Vodící sane |
| 2. ON/OFF vypínač | 10. Nastavovací páčka pro výkyv |
| 3. Rukojeť | 12. Vodící kladka |
| 4. Tlačítko pro uvolnění baterie | 13. Pilový list |
| 5. Baterie | 16. Chránič proti dotyku |
| 6. Adaptér pro odsávací zařízení | 17. Rýchloupínací sklíčidlo |
| 7. Vypínač odsávání | 19. Žárovka |
| 8. Základní deska | |

VYSVĚTLIVKY SYMBOLŮ

	Dodržujte pokyny uvedené v návodu k použití.
	Výrobek je v souladu s platnými evropskými směrnicemi a byla provedena metoda hodnocení shody těchto směrnic.
	Nevyhazujte do běžného domovního odpadu. Místo toho, ekologický přijatelnou cestou se obraťte na recyklační střediska. Prosím venujte péče ochraně životního prostředí.
	Používejte ochranné pracovní pomůcky.
	Ochrana dvojitou izolací II. Není třeba uzemnění.
	Recyklovatelný výrobek.

OBECNÉ BEZPEČNOSTNÍ POKYNY PRO ELEKTRICKE NÁŘADÍ:

Přečtěte si bezpečnostní upozornění, instrukce, vyobrazení a technické údaje poskytované s tímto elektrickým nářadím. Porušení dodržování všech instrukcí uvedených dále v textu může mít za následek úraz elektrickým proudem, požár nebo těžké ublížení na zdraví.

1) BEZPEČNOST PRACOVNÍHO PROSTŘEDÍ:

- Pracoviště je třeba udržovat v čistotě a dobré osvětlené. Nepořádek a tmavé prostory bývají příčinou nehod.

- Nepoužívejte elektrické nářadí v prostředí, kde se vyskytují hořlavé kapaliny, plyny nebo prach. V elektrickém nářadí vznikají jiskry, které mohou zapálit prach nebo výpary.
- Při používání elektrického nářadí zamezte v přístupu dětem a dalším osobám. Pokud budete rušeni, můžete ztratit kontrolu nad prováděnou činností.

2) ELEKTRICKÁ BEZPEČNOST:

- Vidlice napájecího kabelu elektrického nářadí musí odpovídat zásuvkám. Nikdy, jakýmkoliv způsobem neupravujte el. přívodní kabel. Nářadí, které má na vidlici přívodní šňůry ochranný kolík, nikdy nezapojte rozdvojky nebo jinými adaptéry. Nepoškozené vidlice a odpovídající zásuvky sníží nebezpečí úrazu el. proudem. Poškozené nebo zamotané přívodní kabely zvyšují nebezpečí úrazu elektrickým proudem. Pokud se síťová šňůra poškodí, musí se nahradit osobitou síťovou šňůrou, kterou lze dostat u výrobce nebo jeho obchodního zástupce.
- Obsluha se nesmí tělem dotýkat uzemněných předmětů, jako je např. potrubí, těleso ústředního topení, sporáky a chladničky. Nebezpečí úrazu elektrickým proudem je větší, je-li vaše tělo spojené se zemí.
- Nevystavujte elektrické nářadí dešti, vlhkosti nebo vodě. Elektrického nářadí se nikdy nedotýkejte mokřýma rukama. Elektrické nářadí nikdy nemyjte pod tekoucí vodou ani jej neponořujte do vody.
- Kabel se nesmí nadměrně zatěžovat. Kabel nikdy nepoužívejte na přenášení, tahání nebo vytahování vidlice elektrického nářadí. Kabel nesmí být vystaven působení tepla, oleje, ostrých hran nebo pohyblivých dílů. Poškozené nebo zapletené kabely zvyšují riziko úrazu elektrickým proudem.
- Nikdy nepracujte s nářadím, které má poškozený elektrický kabel, případně vidlici nebo spadlo na zem a je jakýmkoliv způsobem poškozeno.
- Při používání elektrického nářadí ve venkovním prostředí používejte prodlužovací kabel vhodný pro venkovní použití. Použití kabelu vhodného k vnějšímu použití snižuje riziko úrazu elektrickým proudem.
- Používáte-li elektrické nářadí ve vlhkých prostorách, použijte napájení chráněné proudovým chráničem (RCD). Používání RCD omezuje nebezpečí úrazu elektrickým proudem. Pojem „proudový chránič (RCD)“ může být nahrazen pojmem „hlavní jistič obvodu (GFCI)“ nebo „jistič unikajícího proudu (ELCB)“.
- Držte elektrické ruční nářadí výhradně za izolované plochy určené k uchopení, protože při provozu může dojít ke kontaktu řezacího, zda vrtacího příslušenství se skrytým řidičem nebo vlastní šňůrou.

3) BEZPEČNOST OSOB

- Při používání elektrického nářadí buďte pozorní a ostražití, věnujte maximální pozornost činnosti, kterou právě provádíte. Soustřeďte se na práci. Nepracujte s elektrickým nářadím pokud jste unaveni nebo jste pod vlivem drog, alkoholu nebo léků. I chvilková pozornost při používání elektrického nářadí může vést k vážnému poranění osob. Při práci s elektrickým nářadím nejezte, nepijte a nekouřte.
- Používejte ochranné pomůcky. Vždy používejte ochranu očí. Používejte ochranné prostředky odpovídající druhu práce, kterou provádíte. Ochranné pomůcky, jako např. respirátor, bezpečnostní obuv s protiskluzovou úpravou, pokrývka hlavy nebo ochrana sluchu, používané v souladu s podmínkami práce, snižují riziko poranění osob.
- Vyvarujte se neúmyslnému zapnutí el. nářadí. Nepřenášejte el. nářadí, které je připojeno k elektrické síti, s prstem na spínači nebo na spoušti. Před připojením k elektrickému napětí se ujistěte, zda vypínač nebo spoušť jsou v poloze vypnuto. Přenášení el. nářadí s prstem na vypínači nebo připojování vidlice el. nářadí do zásuvky ze zapnutým vypínačem může být příčinou vážných úrazů.
- Před nastartováním nástroje odstraňte všechny seřizovací klíče a nástroje. Nastavovací klíč nebo nástroj, který zůstane připevněn k otáčející se části elektrického nářadí může být příčinou poranění osob.

- Vždy udržujte stabilní postoj a rovnováhu. Pracujte jen tam, kam bezpečně dosáhnete. Nikdy nepřeceňujte vlastní sílu. Nepoužívejte elektrické nářadí, pokud jste unavení.
- Oblékejte se vhodným způsobem. Používejte pracovní oblečení. Nenoste volné oblečení ani šperky. Dbejte na to, aby se vaše vlasy, oblečení, rukavice nebo jiná část vašeho těla nedostala do přílišné blízkosti rotujících nebo rozpálených částí el. nářadí.
- Připojte elektrické nářadí k odsávání prachu. Pokud má elektrické nářadí možnost připojení zařízení na zachytávání nebo odsávání prachu, ujistěte se, že došlo k jeho řádnému připojení a používání. Použití takových zařízení může omezit nebezpečí vznikající prachem.
- Pevně upevníte obrobek. Použijte truhlářskou svorku nebo svěrák pro upevnění obrobku, který budete obrábět.
- Nepoužívejte jakékoliv jiné nářadí, pokud jste pod vlivem alkoholu, drog, léků nebo jiných omamných, či návykových látek. Toto zařízení není určeno pro používání osobami (včetně dětí) se sníženými fyzickými, smyslovými nebo mentálními schopnostmi nebo s nedostatkem zkušeností a znalostí, pokud nejsou pod dozorem nebo nedostaly pokyny ohledně použití zařízení od osoby odpovědné za jejich bezpečnost. Děti musí být pod dozorem, abyste se ujistili, že se nehrají se zařízením.

4) POUŽITÍ A ÚDRŽBA ELEKTRICKÉHO NÁŘADÍ:

- Elektrické nářadí vždy odpojte od elektrické sítě v případě jakéhokoliv problému při práci, před každým čištěním nebo údržbou, při každém přesunu a ukončení činnosti. Nikdy nepracujte s elektrickým nářadím, pokud je jakýmkoli způsobem poškozené.
- Pokud začne nářadí vydávat abnormální zvuk nebo zápach, okamžitě ukončete práci. Elektrické nářadí nepřetěžujte. Elektrické nářadí bude pracovat lépe a bezpečněji, jestliže s ním budete pracovat v otáčkách, pro které bylo navrženo. Používejte správné nářadí, které je určeno pro danou činnost. Vhodné nářadí bude dobré a bezpečně vykonávat práci, pro kterou bylo vyrobeno.
- Nepoužívejte elektrické nářadí, které nelze bezpečně zapnout a vypnout ovládacím vypínačem. Používání takového nářadí je nebezpečné. Poškozený vypínač musí být opraven certifikovaným servisem.
- Odpojte nářadí od elektrické sítě předtím, než začnete provádět jeho nastavení, výměnu příslušenství nebo údržbu. Toto opatření omezí nebezpečí nahodilého spuštění.
- Nepoužívané elektrické nářadí uschovejte tak, aby bylo mimo dosah dětí a nepovolaných osob. Elektrické nářadí v rukou nezkušených uživatelů může být nebezpečné. Elektrické nářadí uschovejte na suchém a bezpečném místě.
- Pečlivě udržujte elektrické nářadí v dobrém stavu. Pravidelně kontrolujte seřízení pohyblivých částí a jejich pohyblivost. Kontrolujte, zda nedošlo k poškození ochranných krytů nebo jiných částí, které mohou ohrozit bezpečnou funkci elektrického nářadí. Pokud je nářadí poškozeno, před dalším použitím zajistěte jeho opravu. Mnoho úrazů je způsobeno nesprávnou údržbou elektrického nářadí.
- Řezací stroje udržujte ostré a čisté. Správně udržované a naostřené nástroje usnadňují práci, omezují nebezpečí úrazu a práce s nimi se lépe kontroluje. Použití jiného příslušenství než toho, které je uvedeno v návodu k obsluze nebo doporučené dovozce může způsobit poškození nářadí a být příčinou úrazu.
- Elektrické nářadí, příslušenství, pracovní nástroje atd. používejte v souladu s těmito pokyny a takovým způsobem, který je předepsán pro konkrétní elektrické nářadí a to s ohledem na dané podmínky práce a druh prováděné práce. Používání nářadí pro jiné účely, než pro jaké je určeno, může vést k nebezpečným situacím.

5) POUŽITÍ AKUMULÁTOROVÉHO NÁŘADÍ:

- Před vložením akumulátoru se ujistěte, že je vypínač v poloze 0-vypnuto. Vložení akumulátoru do

zapnutého nářadí může být příčinou nebezpečných situací.

- K nabíjení akumulátoru používejte pouze nabíječky předepsané výrobcem. Použití nabíječky pro jiný typ akumulátoru může mít za následek jeho poškození a vznik požáru.

- Používejte pouze akumulátory určené pro dané nářadí. Použití jiných akumulátorů může být příčinou úrazu nebo vzniku požáru.

- Pokud není akumulátor používán, uchovávejte ho odděleně od kovových předmětů jako jsou svorky, klíče, šrouby a jiné drobné kovové předměty, které by mohly způsobit spojení jednoho kontaktu akumulátoru s druhým. Vyzkratování akumulátoru může zapříčinit úraz, popáleniny nebo požár.

- S akumulátory zacházejte šetrně. Při nešetrném zacházení může z akumulátoru uniknout chemická látka. Vyvarujte se kontaktu s ní. Pokud přece dojde ke kontaktu s touto chemickou látkou, vymyté postižené místo proudem tekoucí vody. Pokud se chemická látka dostane do očí, vyhledejte ihned lékařskou pomoc. Chemická látka z akumulátoru může způsobit vážné poranění.

- Akumulátor nebo nářadí se nesmí vystavovat ohni nebo nadměrné teplotě. Vystavení ohni nebo teplotě vyšší než 130 ° C může způsobit výbuch.

- Akumulátor nebo nářadí, které jsou poškozené nebo přestavěny, se nesmí používat. Poškozené nebo upravené akumulátory se mohou chovat nepředvídatelně, a mohou tak způsobit oheň, výbuch nebo nebezpečí úrazu.

BEZPEČNOSTNÍ POKYNY PRO PŘIMOČARÉ PILY

- Držte ruční elektrické nářadí pouze za izolované plochy rukojetí, pokud vykonáváte takovou práci, při níž by mohl použít pracovní nástroj natrefit na skryté elektrické vedení. Kontakt s elektrickým vedením, které je pod napětím, může dostat pod napětí i kovové součástky nářadí a způsobit zásah elektrickým proudem.

- Obě ruce mějte v dostatečné vzdálenosti od prostoru řezání. Nesahejte pod obrobek. Při kontaktu s pilovým listem hrozí nebezpečí vážného poranění.

- K obrobku přisuňte elektrické nářadí pouze v zapnutém stavu. Jinak hrozí v případě zaseknutí pracovního nástroje v obrobku nebezpečí zpětného nárazu. - Dávejte pozor na to, aby vodící saně nářadí při řezání spolehlivě přiléhaly. Vzpříčený nebo zaseknutý pilový list se může zlomit, nebo vyvolat zpětný náraz. - Po skončení práce ruční elektrické nářadí vypněte a pilový list vyberte z řezu až tehdy, když se elektrické nářadí úplně zastavilo. Tak se vyhnete zpětnému nárazu nářadí a budete moci elektrické nářadí bezpečně odložit.

- Používejte pouze nepoškozené a bezchybné pilové listy. Zkřivené nebo neostré pilové listy se mohou zlomit nebo způsobit zpětný úder elektronářadí.

- Nebrzděte po vypnutí pilový list bočním tlakem. Pilový list by se mohl poškodit, zlomit, nebo by mohl vyvolat zpětný náraz.

- Používejte vhodné přístroje na vyhledávání skrytých elektrickým vedení a potrubí, abyste je nenavrtali, nebo se obraťte na místní energetické podniky. Kontakt s elektrickým vodičem pod napětím může způsobit požár nebo mít za následek zásah elektrickým proudem. Poškození plynového potrubí může mít za následek explozi. Proniknutí do vodovodního potrubí způsobí věcnou škodu.

- Zajistěte obrobek. Obrobek upnutý pomocí upínacího zařízení nebo svěráku je bezpečnější než obrobek přidržován rukou.

- Počkejte na úplné zastavení ručního elektrického nářadí, až potom ho odložte. Pracovní nástroj se může zaseknout a může zapříčinit ztrátu kontroly nad elektronářadím.

BEZPEČNOSTNÉ POKYNY PRE AKUMULÁTOR A NABÍJAČKU:

- Před prvním použitím akumulátoru a nabíječky si pozorně přečtěte návod k obsluze.

1. Ověřte, zda elektrický proud, který je k dispozici ve vaší síti, je shodný s tím, který je uveden na nabíječce akumulátoru.
2. Nedovolte, aby vlhkost, déšť, či stříkající voda dosáhly na místo nabíjení akumulátoru.

3. Nenabíjejte akumulátor, když je teplota pod 10° C nebo nad 40°C. Nabíjení akumulátoru při extrémních teplotách může snížit jeho životnost.
4. S poškozeným akumulátorem, který již nelze nabít, je třeba zacházet jako s nebezpečným odpadem. Neodhazujte akumulátor do odpadků, ohně ani vody.
5. Používejte pouze akumulátor a nabíječku schválenou výrobcem pro použití v daných zařízeních.
6. Udržujte nabíječku čistou, mimo prachu a nečistot.
7. Vždy odstraňte akumulátor před opravou zařízení.
8. Překryjte kontakty akumulátoru, abyste předešli zkratu.
9. Vyhněte se nebezpečí výbuchu.
10. Nekuřte během nabíjení akumulátoru nebo na místě jeho uskladnění. Z zkažených akumulátorů může unikat výbušný plyn vodík, který se může vznítit od otevřeného plamene nebo jiskry.
11. V případě požáru se snažte uhasit oheň.
12. Akumulátor a nabíječka se během nabíjení mírně zahřívají.

Chemické nebezpečí.

Neotvírejte obal akumulátoru. Chraňte akumulátor před nárazem. Pokud dojde k vytečení elektrolytu z akumulátoru, je nezbytné zabránit styku s kůží. Pokud přesto dojde ke kontaktu elektrolytu s pokožkou, opláchněte postižené místo ihned s vodou. V případě, že se Vám elektrolyt dostane do očí, okamžitě vyhledejte lékaře.

Nabíjení:

Připojte ke zdroji napájení 230 V a spojte nabíjecí kabel s nabíjecím modulem. Vložte baterii do nabíječky, ujistěte se, že je polarita (+ / -) správná! Když je baterie nabíjena svítí červená kontrolka.

Důležité: pokud se červená kontrolka nerozsvítí okamžitě po vložení baterie, která byla právě používána, odpojte baterii a vložte ji po několika minutách do nabíječky zpět. Běžný čas nabíjení je kolem 1 - 1,5 hodin. Po této době nabíjecí zařízení zajistí, že dosáhl plně nabití stavu. Baterie je tepelnou pojistkou chráněna proti přehřívání, proto může v nabíječce zůstat delší dobu bez poškození (nicméně, ne déle než 24 hodin). Zahřátí baterie a nabíjecího zařízení na konstantní teplotu je normální a není známkou poškození. Podstatně zkrácený provozní doba baterie znamená, že musí být baterie vyměněna.

MONTÁŽ A POUŽITÍ:

Vkládání / výměna pilového listu:

- Při montáži pilového listu používejte ochranné pracovní rukavice. Při dotyku pilového listu hrozí nebezpečí poranění.
- Sejměte ochranný kryt, pokud je nasazen a páčku pro výkyv do polohy 0.
- Otočte rychloupínacím mechanismem a podržte ho. Současně vložte pilový plátek do držáku tak, aby pilové zuby směřovaly dopředu ve směru řezu.
- Ujistěte se, že záda pilového listu je v drážce kladky a uvolněte rychloupínací mechanismus. Zatažením za pilový list se ujistěte, že je pevně zachycen v upínači.
- Pro vyjmutí pilového listu otočte rychloupínacím mechanismem, pilový list sám vypadne.

Odsávání prachu a třísek:

- Prach materiálů, např. z nátěrů obsahujících olovo, některé druhy dřeva, minerálů a kovu mohou být zdraví škodlivý. Kontakt s takovým prachem nebo jeho vdechování může vyvolávat alergické reakce nebo způsobit onemocnění dýchacích cest pracovníka, případně osob, které se nacházejí v blízkosti pracoviště. Určité druhy prachu, např. prach z dubového nebo bukového dřeva, se považují za rakovinotvorné, a to především spolu s dalšími materiály, které se používají při zpracovávání dřeva

(chromát, chemické prostředky na ochranu dřeva). Materiál, který obsahuje azbest, smějí opracovávat pouze speciálně vyškolení pracovníci.

- Používejte dle možnosti takové odsávání, které je pro daný materiál vhodné.
- Postarejte se o dobré větrání svého pracoviště.
- Doporučujeme Vám používat ochrannou dýchací masku s filtrem třídy P2.

Dodržujte také předpisy vlastní země týkající se konkrétního obráběného materiálu.

-Vyhýbajte se usazování prachu na Vašem pracovišti. Několik druhů prachu se mohou snadno vzníet.

Připojení odsávání:

- Připojte hadici vysavače nebo odsávacího zařízení do odsávacího nástavce.
- Ujistěte se, že vysavač nebo odsávací zařízení je vhodné pro materiál, se kterým pracujete.

Nastavení výkyvu:

Výkyv, který je nastavitelný ve čtyřech stupních, umožňuje optimální přizpůsobení řezné rychlosti, řezného výkonu a schémata řezání konkrétnímu obráběnému materiálu. Pomocí nastavovací páčky můžete výkyv nastavovat i během chodu nářadí. Optimální stupeň výkyvu pro příslušné použití lze nejlépe zjistit praktickou zkouškou. Přitom platí následující doporučení:

- Nastavujte stupeň výkyvu tím menší, případně výkyv celkem vypněte, čím jemnější a čistší musí být řezná hrana.
- Při práci s tenkými materiály (například s plechy) výkyv celkem vypněte.
- Tvrdé materiály (např. Ocel) obdělávejte s malým výkyvům.
- V měkkých materiálech a při řezání dřeva po směru vláknů můžete pracovat s maximálním výkyvům.

Nastavenie uhla zošikmenia:

Vodiace sane sa môžu na dosiahnutie uhla zošikmenia nakloniť až do 45 ° doprava alebo doľava.

Uvoľnite skrutku pomocou kľúča na skrutky s vnútorným šesťhranom a posuňte vodiace sane až na doraz smerom k akumulátoru. Na nastavenie precízneho uhla sklonu majú vodiace sane na pravej i ľavej strane zaskakovacie body pri uhlových hodnotách 0 ° a 45 °. Pootočte vodiace sane podľa stupnice do požadovanej polohy. Ostatné uhly zošikmenia môžete nastavovať pomocou uhlomera. Potom posuňte vodiace sane až na doraz smerom k pílovému listu. Skrutku znova dobre dotiahnite.

Přestavení vodících saní:

Při řezání blízko okraje třeba vodící saně přesunout směrem dozadu. Uvolněte šroub pomocí klíče na šrouby s vnitřním šestihranem a posuňte vodící saně až na doraz směrem k akumulátoru. Šroub znovu dobře dotáhněte. Při řezání s posunutou základní deskou se nesmí používat chránič proti vytrhávání.

Vložení akumulátoru:

Zasuňte nabitý akumulátor z dolní strany do patky elektronářadí. Akumulátor zcela zatlačte do patky tak, aby červený pásek již už nebylo vidět a aby byl akumulátor spolehlivě zaaretován.

Zapnutí/vypnutí: Pro zapnutí stiskněte spínač a držte ho. Pro vypnutí uvolněte spínač.

Zapnutí/vypnutí stálého chodu: Stiskněte spínač na doraz a současně zatlačte aretační tlačítko. Tím se spínač zablokuje v zapnuté poloze. Pro vypnutí stálého chodu opětovně stiskněte spínač a uvolněte jej. Zařízení se zastaví.

Regulace frekvence zdvihů:

Potřebná frekvence zdvihů závisí na druhu materiálu a pracovních podmínkách a dá se zjistit na základě praktické zkoušky. Snížení frekvence zdvihů se doporučuje při přikládání pilového listu k obrobku i

při řezání plastů a hliníku. Při delší práci s menší frekvencí kmitů lze elektronářadí intenzivně zahřívát. Vyjměte z elektronářadí pilový list a nechte elektronářadí běžet s maximální frekvencí kmitů cca 3 minuty, aby vychladlo.

Pokyny k použití:

- Při obrábění menších nebo tenčích obrobků použijte vždy nějakou stabilní podložku.

Chráníč proti dotyku:

Chráníč proti dotyku umístěn na tělese náradí zabraňuje neúmyslnému dotyku pilového listu během pracovní činnosti náradí a nesmí se demontovat.

Řezání zapíchnutím (zanořením):

- řezání zapíchnutím se smí používat jen u měkkých materiálech jako dřevo, plynový beton, sádrokarton a podobně!
- Na řezání zapíchnutím (zanořením) používejte pouze krátké pilové listy.
- Řezání zapíchnutím je možné jen při úhlu zešikmení 0°.
- Položte ruční elektrické nářadí přední hranou vodících saní na obrobek, aniž se pilový list dotýkal obrobku a ruční elektrické nářadí zapněte. Pokud má ruční elektrické nářadí regulaci frekvence zdvihů, nastavte maximální frekvenci zdvihů. Přitlačte Elektronářadí o obrobek a pilový list nechte pomalu zapíchnout do obrobku. Jakmile vodící saně přiléhají celou plochou na obrobek, řežte podél požadované linie řezu.

Chladicí / mazací prostředek:

Při řezání kovu byste měli kvůli zahřívání materiálu nanést podél linie řezu chladicí resp. mazací prostředek.

ÚDRŽBA:



Ujistěte se, že stroj není pod elektrickým napětím při provádění údržby na motoru. Pravidelné čištění stroje se provádí měkkým hadříkem, nejlépe po každém použití. Udržujte větrací otvory v čistotě před prachem a nečistotami. Pokud nečistoty nelze odstranit, použijte měkký hadřík navlhčený v mýdlové vodě. Nikdy nepoužívejte rozpouštědla, jako je benzín, alkohol, čpavek apod. Tato rozpouštědla mohou poškodit plastové části výrobku. V případě, že dojde k poruše výrobku například opotřebením částí, je třeba kontaktovat místního servisního technika.

OCHRANA ŽIVOTNÍHO PROSTŘEDÍ:



Aby se zařízení nepoškodilo během přepravy, je dodáváno zabalené v pevném obalu. Většina z obalových materiálů je recyklovatelná. Tyto materiály odнесите do sběrný na recyklaci. Vyřazená zařízení předejte na prodejně. Prodejna zajistí likvidaci ekologickým způsobem. Vyřazené elektrické spotřebiče jsou recyklovatelné a nesmí se vyhazovat spolu s domácím odpadem! Prosíme vás, abyste nám aktivně pomáhali zachovat zdroje a chránit životní prostředí tak, že tento spotřebič zanesete do sběrného střediska (pokud máte tuto možnost).

WORCRAFT

POWER TOOLS

Záruční list / Warranty

Výrobní číslo:	Dátum prodeje:	Podpis a razítko prodejce:

Meno zákazníka (název firmy):	Adresa zákazníka (sídlo firmy):

Zákazník svým podpisem potvrzuje, že mu bylo zařízení předvedeno a vysvětleno, že byl seznámen s návodem k obsluze, nasazením a užíváním stroje a že mu zařízení bylo vydáno kompletní.	Podpis zákazníka:

Záznamy o reklamacích – záručních opravách

Dátum přijetí reklamace:	Datum ukončení reklamace:	Evidenční číslo reklamace:	Podpis převedené záruční opravy (Záznam o neoprávněné reklamace)	Razítko servisního technika:

Podmínky záruky

- Dodavatel poskytuje na tento výrobek záruční dobu uvedenou v tomto záručním listu za podmínek dodržení způsobu používání a skladování výrobku v souladu s platnými podmínkami a normami, jako i návodem k obsluze. Záruční doba začíná běžet od data prodeje. Záruka na baterie je 12 měsíců.
- Prodoužená záruční doba 5 let se poskytuje na výrobek za podmínek, že tento výrobek je dodavatelem označený v seznamu výrobků s prodouženou zárukou, konečným zákazníkům je spotřebitel a výrobek nebude používán na komerční nasazení. Prodoužená záruka je podmíněna pravidelnými servisními prohlídkami v autorizovaných servisních střediscích dodavatele.
- Záruční doba se prodoužuje o dobu, po kterou byl výrobek v záruční opravě a je o tom uveden záznam v seznamu o záručních opravách tohoto záručního listu. Právo na záruční opravu si spotřebitel může uplatnit v některém autorizovaném servisním středisku, podle příloženého seznamu A servisních středisek. Servisní střediska B převádějí záruční opravy pouze na produkty, které byly prodány v jejich provozech. Seznam servisních středisek je pravidelně aktualizován u prodejců a na stránce dovozu: www.strendpro.sk.
- Servisní středisko je povinné zajistit záruční opravu v zákonem stanovené lhůtě. Zákonem stanovená lhůta pro vyřízení reklamace začíná běžet dnem následujícím po datu přijetí reklamace v servisním středisku..
- Bezplatná záruční oprava nemůže být uplatňována pokud jde o poruchy, které byly způsobeny používáním výrobku v rozporu s ustanoveními uvedenými v návodu k obsluze, nesprávnou manipulací, mechanickým poškozením, běžným mechanickým opotřebením dílů způsobeným provozem stroje, vinou obsluhy, živelnou pohromou, neoprávněným zásahem do výrobku, poruchy zapříčiněné použitím nevhodných náhradních dílů, použitím nevhodného paliva, a zřejmě přetížení stroje v důsledku trvalého překračování horní hranice výkonu. Práce spojené s čištěním, základní údržbou, ošetřováním nebo nastavením zařízení, které může převést obsluha a jsou uvedeny v návodu k obsluze, nespádají do rozsahu záruky.
- Za běžné opotřebením dílů se zváží hlavně opotřebením: všech rotujících a pohyblivých částí, řezných částí a jejich krytů, střížných šroubů a klínů, převodových a klínových řemenů, řetězových převodů, třecí plochy brzd a spojek, dezény pneumatik a díly běžné údržby jako jsou: vzduchové, hydraulické a olejové filtry, zapalovací svíčky, olejové a chladicí náplně.
- Z prodoužené záruky jsou vyjmuty části strojů a zařízení, na které je konkrétní výrobce poskytuje kratší záruku jako dodavatel na samotný výrobek, ve kterém jsou namontovány. Do této kategorie částí patří: akumulátory, žárovky a podobně.
- Právo uplatnit nároky plynoucí ze záruky má vlastník výrobku, pokud tak učiní nejpozději v poslední den záruční doby.
- Při reklamacích se postupuje podle příslušných ustanovení občanského zákoníku a Zákona o ochraně spotřebitele.
- Servisní prohlídky, které jsou podmínkou prodoužené 5 leté záruky, musí být prováděny pouze v autorizovaném servisním středisku dodavatele, v pravidelných intervalech a období mezi jednotlivými prohlídkami nesmí překročit dobu 12 měsíců. První servisní prohlídka musí být provedena nejpozději do 12 měsíců od data prodeje výrobku. Servisní prohlídky provádějí servisní střediska v období posledních tří a prvních dvou měsíců kalendářního roku. Každá servisní prohlídka musí být zaznamenána v tomto záručním listě s uvedeným datem prohlídky, podpisem a razítkem servisního střediska. Servisní prohlídkou se rozumí kontrola stroje, výměna náplní a filtrů dle doporučení výrobce, výměna opotřebených a poškozených dílů, které mohou ovlivnit poškození nebo opotřebením jiných dílů a samotné nastavení stroje. Úkon servisní prohlídky a použitý materiál se účtuje dle platného ceníku servisního střediska.

Při uplatňování reklamace je reklamující povinen předložit k reklamaci čistý a kompletní výrobek, doklad o koupi nebo vyplněný a potvrzený záruční list. V případě prodoužené záruky, záznamy o servisních prohlídkách a daňové doklady za jednotlivé prohlídky. Při nesplnění některé z podmínek prodoužené záruky uvedené v tomto záručním listu, se na výrobek poskytuje záruční doba 2 roky.

ZÁRUČNÍ A POZÁRUČNÍ SERVIS PROVÁDÍ DOVOZCE

Dovozce: Slovakia Trend Export-Import s.r.o., Michalovská 87/1414, 073 01 Sobrance
 Fax: (056) 652-2329 Tel.: 0915 392 687 E-mail: servis@slovakia-trend.sk

Výrobce: Chongqing Welluck Trading Co., Ltd.
 NO. 200 ZHONGSHAN 2 ROAD, YUZHONG DISTRICT, CHONGQING 400014, CHINA

AKKUMULÁTOROS DEKOPÍRFÚRÉSZ

HASZNÁLAT:







Ez a termék fa, műanyag, kerámia lapok és gumi vágásához és levágásához alkalmas. Alkalmas egyenes és hullámos vágásokhoz 0-45 °-os szögben.

A készüléket csak az előírt célokra használja. Bármely más felhasználás a visszaélés példaként tekintendő. A felhasználó / üzemeltető felel az ilyen visszaélések által okozott károkért vagy sérülésekért. Ne feledje, hogy ezt az eszközt nem kereskedelmi vagy ipari használatra tervezték. A garancia nem érvényes, ha az eszközt kereskedelmi, ipari vagy hasonló célra használják.

A TERMÉK RÉSZEI:

- | | |
|-------------------------------|------------------------------|
| 1. Zárkapcsoló gomb | 9. Útmutató dia |
| 2. ON/OFF kapcsoló | 10. A lengő kar beállítása |
| 3. Foganytú | 12. Vezérlemez |
| 4. Akkumulátor kioldó gomb | 13. Fűrészlap |
| 5. Akkumulátor | 16. Kapcsolatvédő |
| 6. A szívóeszköz csatlakozója | 17. Gyorsan működő mandzetta |
| 7. Az elszívó kapcsolója | 19. Izzó |
| 8. Alap deszka | |

A KÉSZÜLÉKEN LÉVŐ FIGYELMEZTETŐ CIMKÉK:

	Olvassa el és tartsa be a használati utasításokat.
	A termék megfelel a vonatkozó európai irányelveknek, a azonosság értékelési módszer ezen irányelveken el lett végezve.
	Nedobja a háztartási hulladékba. Ehelyett, környezetbarát módon, lépjen kapcsolatba az újrahasznosító központal. Kérjük, gondoskodjon a környezetvédelemről.
	Használjon védőeszközöket.
	Védelem kettős szigeteléssel II. A földelés nem szükséges.
	Ujrahasznosítható termék

ÁLTALÁNOS BIZTONSÁGI ELŐÍRÁSOK ELEKTORMOS SZERSZÁMHOZ:.

Olvassa el a biztonsági figyelmeztetéseket, utasításokat, illusztrációkat és műszaki adatokat, amik az elektromos szerszámhoz mellékelve vannak.. A továbbiakban feltüntetett biztonsági utasítások és előírások figyelmen kívül hagyása áramütést, tüzet és/vagy súlyos sérüléseket eredményezhet.

1) MUNKAHELYI BIZTONSÁG:

- A munkaterület legyen tiszta, jól megvilágított. A rendetlenség vagy a rosszul megvilágított munkaterület könnyen balesetet okozhat.

- Ne használja az elektromos szerszámot robbanásveszélyes környezetben, éghető folyadék, gáz vagy por közelében. Az elektromos szerszámok szikrát gerjeszhetnek, ami meggyújthatja a port vagy a gőzt.
- Az elektromos szerszám használata közben ne tartózkodjon a közelben gyermek és más személy. Ha elterelik a figyelmét, elveszítheti a szerszám feletti irányítást.

2) ELEKTROMOS BIZTONSÁG:

- Az elektromos szerszám csatlakozódugója illeszkedjen a dugaszolóaljzathoz. A csatlakozót semmilyen módon sem szabad megváltoztatni. A szerszámot, amelynek a hálózati kábel csatlakozódugóján védő dugasz van, soha ne csatlakoztassa elosztókhoz vagy más adapterekhez. Az eredeti csatlakozó és a megfelelő dugaszolóaljzat használata csökkenti az áramütés veszélyét.
- A sérült vagy összegabalyodott kábel növeli az elektromos áramütés veszélyét. Ha a tápkábel sérült, ki kell cserélni a egyéni tápkábelre, amely rendelkezésre áll a gyártónál vagy annak képviselőjénél.
- A kezelő nem érintkezhet földelt felületekkel – például csövekkel, fűtéssel, tűzhellyel, hűtőszekrényel. Az áramütés fokozott kockázata áll fenn, ha teste földelt.
- Esőtől, nedvességtől, víztől tartsa távol az elektromos szerszámokat. Az elektromos szerszámokhoz soha ne érjen nedves kézzel. Az elektromos szerszámot soha ne mossa folyó víz alatt és ne merítse vízbe.
- A kábelt tilos túlterhelni. Ne használja a kábelt az elektromos készülék hordozására, felakasztására vagy a csatlakozó aljzathoz történő kihúzására. Tartsa távol a készülék részeit hőtől, olajtól, éles peremektől vagy mozgó alkatrészekről. A sérült vagy összetekeredett kábel növeli az áramütés kockázatát.
- Ha az elektromos szerszámot a szabadban használja, csakis kültéri használatra alkalmas hosszabbító kábelt használjon. Kisebb az áramütés veszélye, ha kültérre alkalmas hosszabbító kábelt használ.
- Ha elkerülhetetlen az elektromos szerszám nedves környezetben történő használata, használjon áram-védőkapcsolót. Az áram-védő- kapcsoló használata csökkenti az áramütés kockázatát.
- Az „áram-védőkapcsoló (RCD)“ fogalom helyettesítendő az „áramkör főmegszakító (GFCI)“ vagy a „földzárlat megszakító (ELCB)“ fogalmával.
- Az elektromos kéziszerszámokat csak szigetelt markolási felületeknél fogva szabad tartania, mert használat közben a csiszológép rejtett kábellel vagy saját csatlakozósinórával érintkezhet.

3) SZEMÉLYI BIZTONSÁG:

- Legyen elővigyázatos, ügyeljen arra, mit tesz, és megfontoltan lásson az elektromos szerszámmal végzendő munkához. Nem használjon elektromos szerszámot, ha fáradt vagy kábítószert, alkohol, gyógyszer hatása alatt áll. Az elektromos szerszám használata közben akár a pillanatnyi figyelmetlenség is súlyos sérüléshez vezethet.
- Mindig viseljen személyi védőfelszerelést és védőszemüveget. Csökkenti a sérülés kockázatát, ha az elektromos szerszám fajtájának megfelelő személyi védőfelszerelést visel: porvédő maszkot, csúszásmentes biztonsági cipőt, védősisakot vagy hallásvédőt.
- Kerülje a véletlen üzembe helyezést. Győződjön meg arról, hogy az elektromos szerszám kikapcsolt állapotban legyen, mielőtt csatlakoztatja az elektromos hálózathoz, illetve felemeli vagy szállítja azt. Balesethez vezethet, ha az elektromos szerszám szállítása közben ujját a kapcsolón tartja vagy a szalagszólót bekapcsolva csatlakoztatja az áramellátásra.
- Az elektromos kéziszerszám bekapcsolása előtt távolítsa el a beállító szerszámokat vagy a csavarkulcsot. A forgó készülékrészben maradt szerszám, kulcs sérüléseket okozhat.
- Kerülje a természetellenes testtartást. Gondoskodjon róla, hogy stabilan álljon és ne veszítse el az egyensúlyát. Soha ne becsülje túl saját erejét. Ne használja az elektromos szerszámot ha fáradt.
- Viseljen megfelelő ruházatot. Ne viseljen bő ruházatot vagy ékszert. Tartsa távol a mozgó elemektől haját, ruházatát, kesztyűjét. A mozgó részek becsíphetik a laza ruházatot, ékszert vagy

a hosszúhajat.

- Csatlakoztassa az elektromos szerszámot a porelszívóhoz. Ha felszerelhető porelszívó vagy -felfogó berendezés, győződjön meg róla, hogy ezeket megfelelően csatlakoztatja és használja. A porelszívás használata a porral kapcsolatos kockázatokat csökkenti.

- Biztosítsa be a munkadarabot. Befogószerkezettel vagy satuval biztosabban tartható a munkadarab, mint kézzel. Rögzítse a munkadarabot egy stabil alaplapon.

- Ne használjon bármilyen szerszámot ha alkohol, kábítószer, gyógyszerek vagy más anyagok hatása alatt áll.

- Ez a készülék alkalmatlan olyan személyek (belértve gyerekek) használatára, akik csökkent fizikai, érzékszervi vagy mentális képességűek, illetve nem rendelkeznek kellő tapasztalattal és ismeretekkel, hacsak nem álnak felügyelet alatt, vagy utasításokat nem kaptak felhasználását illetően olyan személytől, aki a biztonságért felel. A gyermekeket felügyelni kell annak érdekében, hogy ne játsszanak a készülékkel

4) AZ ELEKTROMOS SZERSZÁM HASZNÁLATA ÉS KEZELÉSE:

-Húzza ki az elektromos szerszám hálózati csatlakozódugóját a csatlakozóaljzatból a szalagcsiszoló bármilyen meghibásodása esetén, a munka befejezése után, vagy bármilyen tisztítás, karbantartási munkák, vagy a szerszám áthelyezés előtt.

- Ha az eszköz rendellenes hangot vagy szagot bocsájt ki, azonnal fejezze be munkáját.

- Az elektromos szerszámot ne terhelje. Az elektromos szerszám jobban és biztonságosabban fog működni, ha azon fordulatszámon fog vele dolgozni amelyre meglett tervezve. Használjon megfelelő eszközt, amely az adott célra volt szánva. A megfelelő eszközök a jó és biztonságos munkát eredményezik, amelyenekre tervezve voltak.

- Ne használja az elektromos szerszámot, ha hibás a kapcsolója. Az az elektromos szerszám, amelyet nem lehet be- vagy kikapcsolni, veszélyes, ezért javításra szorul. A meghibásodott kapcsolót csakis igazolt szervízben javítsa.

- A készülék beállítása, alkatrészcsere és a készülék elrakása előtt húzza ki a hálózati csatlakozódugót az aljzatból. Ez az óvintézkedés megakadályozza az elektromos szerszám véletlen elindítását.

- A használaton kívüli elektromos szerszám is távol tartandó a gyermekektől. Ne engedje, hogy olyan személyek használják az eszközt, akik nem ismerik azt vagy nem olvasták el ezeket az utasításokat. Az elektromos szerszámok veszélyesek, ha tapasztalatlan személy használja őket. Az elektromos szerszámot száraz, biztonságos helyen tartsa.

- Ügyeljen az elektromos szerszámok alapos gondozására. Rendszeresen ellenőrizze, hogy hibátlanul működnek-e a mozgó részek, nincs-e rajtuk olyan törés vagy olyan sérülés, amely hátrányosan befolyásolja az elektromos szerszám működését. A készülék használata előtt javíttassa meg a sérült részeket. Számos baleset oka a nem megfelelően karbantartott elektromos szerszám.

- Tartsa élesen és tisztán a vágószerszámokat. A gondosan ápolat vágószerszámok éles vágóélel kevésbé akadnak és könnyebben haladnak. A csomaghoz tartozó, illetve a gyártó által ajánlott tartozékokat használja, más tartozékok kárt okozhatnak vagy személyes sérülést.

- Az elektromos szerszámot, a tartozékokat, behelyező szerszámokat stb. a jelen utasításoknak megfelelően használja. Mindeközben vegye figyelembe a munkafeltételeket és az elvégzendő feladatot. Az elektromos szerszámok rendeltetésüktől eltérő használata veszélyes körülményekhez vezethet.

5) AZ AKKUMULÁTOROS SZERSZÁM HASZNÁLATA:

- Mielőtt behelyezi az akkumulátort, bizonyosodjon meg róla hogy a kapcsoló a „0-kikapcsolt” pozícióban van. Az akkumulátor behelyezése a bekapcsolt szerszámba veszélyes helyzetekhez vezethet.

- Az akkumulátor töltéséhez, kizárólag a gyártó által ajánlott töltőt használjon. A töltő használata más akkumulátor töltéséhez, annak sérülését vagy tűz keletkezését eredményezheti.

- Kizárólag olyan akkumulátort használjon ami az adott szerszámhoz hivatott. Más akkumulátorok használata, sérülést vagy tüzet okozhat.
- A használaton kívüli akkumulátoregységeket mindenfajta olyan fémtárgytól – például szorítótól, kulcsoktól, csavaroktól és egyéb, apró fémtárgyaktól – távol kell tartani, amelyek az akkumulátor kapcsokat rövidre zárhatnák. Az akkumulátorkapcsok rövidzárlata égési sérülést vagy tüzet okozhat.
- Az akkumulátorral bánjon kíméletesen. Durva bánásmód esetén az akkumulátorból vegyi anyag szivároghat ki. Kerülje az ezzel való érintkezést. Ha mégis érintkezik ezzel a vegyi anyaggal, mossa meg az érintett területet folyóvízzel. Ha a folyadék belekerül a szemébe, azonnal forduljon orvoshoz. Az akkumulátorból kifröccsenő vegyi anyag súlyos sérülést okozhat.
- Az akkumulátort vagy a szerszámot tilos tűznek vagy erős hőhatásnak kitenni. A tűznek, vagy 130 ° C –nál magasabb hőmérsékletnek kitévés, robbanást okozhat.
- Tilos használni az akkumulátort vagy szerszámot, amely sérült vagy átépített. A sérült vagy módosított akkumulátorok kiszámíthatatlanul viselkedhetnek, és így tüzet, robbanás, vagy sérülésveszélyt okozhatnak.

BIZTONSÁGI ELŐÍRÁSOK A DEKOPÍRGÉPHEZ:

- Az elektromos kéziszerszámot csak a szigetelt fogantyúfelületeknél fogja az olyan munkát végzésekor, amikor rejtett vezetékekre vagy saját hálózati kábelre találhatunk (egy elektromos vezetékkel, amelyek feszültség alatt lehet kapni feszültség és fém szerszám alkatrészeket és áramütést okozhat).
- Tartsa mindkét kezét a fűrészlaptól távol. Ne nyulkálgjon a munkadarab alatt. Ha a fűrészlappal érintkezik a keze, fennáll a súlyos sérülés veszélye.
- Csak akkor tegye az elektromos kéziszerszámot a munkadarabra, ha be van kapcsolva. Ellenkező esetben, ha a szerszám a munkadarabban elakad, fennáll a sérülés veszélye.
- Vigyázzon, hogy a vezetőszerkezet szilárdan a helyén legyen a működtetés közben. A sodrott vagy elakadt fűrészlap eltörhet, vagy ütközést okozhat.
- A munka befejezése után kapcsolja ki a kéziszerszámokat, és távolítsa el a fűrészlapot a vágóélről, miután az elektromos kéziszerszám teljesen leáll. Ez megakadályozza, hogy az eszköz visszaüssön, és biztonságosan elteheti az elektromos kéziszerszámot.
- Csak sértetlen és hibátlan fűrészlapokat használjon. A ferde vagy tömpe fűrészlapok megszakadhatnak, vagy a kézi elektromos kéziszerszám visszafordíthatják.
- Ne fékezze le a fűrészlapot oldalirányú nyomással. A fűrészlap károsodhat, eltörhet vagy visszaüthet.
- A megfelelő eszközökkel keressen rejtett vezetékeket és csővezetékeket, hogy elkerülje őket, vagy lépjen kapcsolatba a helyi energiavállalatokkal. Egy élő elektromos vezetékekkel érintkezve tüzet okozhat vagy áramütést okozhat. A gázvezeték sérülése robbanást okozhat. A vízcső megsértése károsodást okozhat.
- Biztosítsa a munkadarabot. A szorítóbilincs vagy a fogantyú által rögzített munkadarab a leghibiztosabb, mint a kéz által tartott munkadarab.
- Várja meg, amíg a elektromos szerszám teljesen leáll, mielőtt eltávolítaná. A munkaeszköz bera-gadhat, és a kéziszerszám feletti vezérlés elvesztését okozhatja.

BIZTONSÁGI LÉPÉSEK AZ AKKUMULÁTORHOZ ÉS A TÖLTŐHÖZ:

- Az akkumulátor és töltő első használata előtt, olvassa el a használati utasítást.

1. Győződjön meg arról, hogy az elektromos áram, amely a hálózatban a rendelkezésre áll, azonos a feltüntetett akkumulátortöltőével.
2. Ne engedje hogy nedvesség, eső vagy fröccsenő víz elérje az akkumulátor töltésének helyét.
3. Az akkumulátort ne töltsen, ha a hőmérséklet 10 ° C alatt vagy 40 ° C felett van. Az akkumulátor

töltése szélsőséges hőmérsékleten, csökkentheti az akkumulátor élettartamát.

4. A sérült akkumulátort, amelyet nem lehet feltölteni, kezelje úgy mint veszélyes hulladékot. Ne dobja az akkumulátort a szemébe, tűzbe, sem vízbe.
5. Kizárólag olyan akkumulátort és töltőt használjon, amely a gyártó általi jóváhagyott használatra alkalmas az adott berendezésekben.
6. Tartsa tisztán, por és szennyeződés mentesen a töltőt.
7. Minden esetben távolítsa el az akkumulátort a berendezés javítása előtt.
8. Fedje le az akkumulátor pólusait, a rövidzár elkerülése érdekében.
9. Kerülje a robbanásveszélyt!
10. Ne dohányozzon az akkumulátor töltése közben, vagy a tárolása helyszínén. Az elromlott Ni-Cd vagy Ni-MH akkumulátorokból robbanó hidrogéngáz szivároghat, amely lángra gyulladhat a nyílt lángból vagy szikrából.
11. Tűz esetén, próbálja meg eloltani a tüzet.
12. Az akkumulátorra és a töltője a töltéskor kissé felmelegedhetnek.

Vegyvi veszély:

Ne nyissa fel az akkumulátor csomagolását. Óvja az akkumulátort az ütésektől. Ha az elektrolit szivárgása következik be az akkumulátorból, feltétlenül gátolja meg a bőrrel való érintkezést. Amennyiben mégis érintkezik az elektrolit a bőrrel, azonnal mossa meg az érintett területet vízzel. Abban az esetben, ha elektrolit a szemébe kerül, azonnal forduljon orvoshoz.

Töltés:

Csatlakoztassa 230 V áramforráshoz és csatlakoztassa a töltő kábelt a töltő modulhoz. Helyezze be az elemet a töltőbe, ellenőrizze, hogy a polaritás (+ / -) helyes legyen! Amikor az akkumulátor töltődik, a jelzőfény pirosat világít. Fontos: Ha a jelzőfény nem gyullad ki azonnal, az elem behelyezése után, amely éppen használatban volt, vegye ki az elemet, majd helyezze néhány perc után a vissza töltőbe. A normál töltési idő körülbelül 1-1,5 óra. Ezen időszak után a töltő biztosítja, hogy elérte a teljesen feltöltött állapotot. Az akkumulátor, egy hő biztosítóval van ellátva, túlterhelés ellen, így továbbra is a töltőben maradhat károsodás nélkül (de legfeljebb 24 órára). Az akkumulátor és a töltő felmelegedése állandó hőmérsékletre normális, és nem a károsodásnak jele. A jelentősen lerövidült működési ideje az akkumulátornak azt jelenti, hogy az akkumulátort ki kell cserélni.

TELEPÍTÉS ÉS HASZNÁLAT:

A fűrészlap behelyezése / cseréje:

- A fűrészlap használata esetén használjon védőkesztyűt. A fűrészlap megérintésekor fennáll a sérülés veszélye.
- Hajtsa le a védőburkolatot, és állítsa a lengőkart 0-ra.
- Fordítsa el a gyorskioldó mechanizmust és tartsa meg. Ugyanakkor helyezze be a fűrészlapot a tartóba úgy, hogy a fűrészfogak előre haladjanak a vágás irányában.
- Győződjön meg róla, hogy a fűrészlap hátulja a szíjtárcsa hornyában van és engedje el a gyorskioldó mechanizmust. Húzza meg a fűrészlapot annak biztosítására, hogy a fogantyú szorosan beakadjon.
- Fordítsa el a gyorskioldó mechanizmust a fűrészlap eltávolításához, és a fűrészlap kiesik.

A por és csipek kivonása:

- Porok bizonyos anyagokból, pl. ólom bevonatok, bizonyos keményfa, ásványi anyagok és fémek ártalmasak lehetnek az egészségre. Az ilyen por belélegzéssel vagy vele való érintkezés allergiás reakciókat válthat ki és / vagy légúti megbetegedést okozhat a munkavállaló vagy a munkahely kö-

zelében található személyek számára. Bizonyos típusú porok, pl. A tölgy- vagy bükkfa porát karcinogénnek kell tekinteni, különösen a ffeldolgozásban használt más anyagokkal (kromát, kémiai faanyagvédő szerek). Az azbeszttartalmú anyagot csak szakképzett személyzet kezelheti.

- Az anyaghoz megfelelő típusú szívócsövet kell használni.
 - Jól szellőztetett munkahelyen dolgozzon csak.
 - Javasoljuk, hogy légzésvédő maszkot használjon P2 osztályú szűrővel.
- Tartsa be az adott megmunkált anyagokra vonatkozó országspecifikus szabályokat is.
- Meg kell akadályozni, hogy a munkahelyén a por megszálljon. Többféle por könnyedén meggyulladhat.

Szívócső csatlakoztatása:

- Csatlakoztassa a porszívó tömlőjét vagy szívótömlőjét a tapadókoronghoz.
- Győződjön meg róla, hogy a porszívó vagy a szívóegység alkalmas a használt anyaghoz.

A lengés beállítása:

A négy fokozatban beállítható forgószár lehetővé teszi a vágás optimális beállítását sebesség, vágási teljesítmény és vágási minták egy adott megmunkált anyaghoz.

Beállíthatja a lengetést a beállító karral a szerszám futása közben is. Az adott alkalmazásra vonatkozó optimális ingadozási fokot legjobban a gyakorlati teszt állapítja meg. A következő ajánlások érvényesek:

- Állítsa be a lengés fokát, vagy teljesen kapcsolja ki a lengőt, finomabb és tisztább legyen a vágóél.
- Ha vékony anyaggal dolgozik (pl. Fémlemezekkel), kapcsolja ki teljesen.
- Kemény anyagokat (pl. Acél) kell kivenni.
- Lágú anyagokban és a fa vágásánál a faanyag vágásakor a maximális magassággal dolgozhat.

A ferde szög beállítása:

A csúszkák 45°-ra billenthetők jobbra vagy balra, hogy elérjék a ferde szöget.

Lazítsa meg a csavart a hatlapú csavarkulccsal, és csúsztassa meg a vezetősíneket annyira, amennyire az az akkumulátor felé megy. A pontos dőlésszög beállításához a jobb és bal oldali vezetősíneknek 0° és 45°-os szögben kell megragadniuk a pontokat. Forgassa a vezetőszárat a kívánt helyre a skála szerint. Más ferde szögeket állíthat be egy kapcsos keresztül. Ezután csúsztassa a vezetősíneket lehetőleg a fűrészlap felé. Húzza meg újra a csavart.

A vezetősínek beállítása:

Ha az él széléhez közeledik, a vezetőhüvelyeket hátrafelé kell mozgatni. Lazítsa meg a csavart a hatlapú csavarkulccsal, és csúsztassa meg a vezetősíneket annyira, amennyire az az akkumulátor felé halad. Húzza meg újra a csavart. Ha a vágott alaplapot vágja, ne használjon letéphető védőburkolatot.

Az akkumulátor behelyezése:

Helyezze a feltöltött akkumulátort alulról a kéziszerszám kézidarabjába. Teljesen nyomja be az akkumulátort a lábba, hogy a piros szalag már ne legyen látható, és az akkumulátor biztosan rögzítve legyen.

Bekapcsolás/kikapcsolás:

A bekapcsoláshoz nyomja meg a kapcsolót, és tartsa lenyomva. A feloldáshoz engedje fel a kapcsolót.

A folyamatos működés be- és kikapcsolás:

Nyomja meg a kapcsolót ütközésig és egyidejűleg nyomja meg a zár gombot. Ez a kapcsolót a BE helyzetbe zárja. A folyamatos működés kikapcsolásához nyomja meg újra a kapcsolót és elengedje el. A készülék leáll.

A löket frekvenciájának szabályozása:

A szükséges löket frekvencia a megmunkált anyag típusától és a munkakörülményektől függ, és gyakorlati vizsga alapján határozható meg. A fűrészlapnak a munkadarabhoz, valamint a műanyag és alumínium vágásához a lökethossz csökkentése ajánlott. Ha hosszabb ideig dolgozik kisebb frekvenciájú rezgésekkel, az elektromos kéziszerszám erősen felmelegszik. Távolítsa el a fűrészlapot az elektromos kéziszerszámról, és hagyja, hogy az elektromos kéziszerszám legfeljebb 3 percig működjön, hogy lehűljön.

Használati utasítás:

- Ha kisebb vagy vékony munkadarabokat dolgoz ki, mindig használjon stabil felületet.

Érintkezővédő:

A szerszámtesten található érintésvédő megakadályozza a fűrészlap szándékos megérintését a szerszám gép működése közben, és nem szabad szétszerelni.

Sülyesztéssel vágás (gravírozás):

- A sülyesztett vágás csak puha anyagokban használható, például fa, gázbeton, rozetták stb.
- Csak rövid fűrészlapokat használjon a gravírozáshoz.
- A vágás csak 0 ° -os dőlésszög esetén lehetséges.
- Helyezze a kézi elektromos kéziszerszámot a munkadarab csúszda elülső peremére a munkadarab penge nélkül, a munkadarab érintkezésével és az elektromos kéziszerszám bekapcsolásával. Ha a kézi elektromos kéziszerszám löketfrekvenciás vezérlővel rendelkezik, állítsa be a maximális löket frekvenciát. Nyomja meg a szerszámot a munkadarabbal, és hagyja, hogy a fűrészlap lassan becsússzon a munkadarabba. Mielőtt a vezető csúszkák a munkadarab felületén helyezkednek el, vágja el a vágási vonalat a kívánt vonal mentén.

Hűtő/kenő anyag

A fém vágásakor a felmelegedés miatt hűtőanyagot vagy kenőanyagot kell felhúzni a vágott vonal mentén.

KARBANTARTÁS:



Győződjön meg róla, hogy a gép karbantartása közben nincs áram alatt. A gép rendszeres tisztítása puha ronggyal történik, lehetőleg minden használat után. A por és a szennyeződés előtt tartsa tisztán a szellőzőnyílásokat. Ha a szennyeződést nem lehet eltávolítani, használjon szappanos vízzel nedvesített puha ruhát. Soha ne használjon oldószereket, például benzint, alkoholt, ammóniát és hasonlókat. Ezek az oldószerek károsíthatják a termék műanyag részeit. Abban az esetben, ha a termék meghibásodik, például az alkatrészek elkopnak, forduljon a helyi szerviztechnikushoz.

KÖRNYEZETVÉDELEM:



Azért hogy a szállítás során a készülék meg ne sérüljön, merev csomagolóanyagba van csomagolva. A legtöbb csomagolóanyag újrahasznosítható. Ezeket az anyagokat vigye el egy újrahasznosító gyűjtőhelyre. Kiselejtezett berendezéseket adja át az üzletben. Az üzlet gondoskodik a környezetbarát módon történő megsemmisítéséről.

A kiselejtezett elektromos készülékek újrahasznosíthatók, tilos őket a háztartási hulladékba dobni! Arra kérjük, hogy segítsen nekünk aktívan megőrizni az erőforrásokat és védeni a környezetet úgy, hogy ezt a készüléket egy újrahasznosító gyűjtőhelyre viszi (amennyiben erre módja van)



Garancialevél/Warranty

Modellszám:	Eladás dátuma:	Eladó aláírása és pecsétje:

Ügyfél neve (cég neve):	Ügyfél címje (Cég címje):

Az ügyfél az aláírásával megerősíti, hogy a készüléket bemutatták és elmagyarázták neki, hogy ismeri a gép üzemeltetésére és használatára vonatkozó utasításokat, valamint hogy a készülék teljesen volt neki kiadva.	Ügyfél aláírása:

Jegyzések a panszokról – jótálási javítások

A panasz elfogadásának dátuma:	A panasz befejezésének dátuma:	A panasz száma:	Aláírás az átvett jótálási javításról (Jegyzések a jogosulatlan panszról)	Serviztechnikus pecsétje:

Jótállás feltételek

- A szállító biztosítja a termék jótállását amely szerepel a garancialevelen a feltétellel, hogy a használat és tárolás összhangban lesz a feltételekkel és normákkal, valamint a használati utasítással. A garanciaidő az értékesítés időpontjától kezdődik.
A jótálási idő a töltőkre 12 hónap.
- A kiterjesztett garanciát 5 éves időszakra nyújtják a feltétellel, hogy a termék bevan írva a hoszab garancia termékek listájára, az utolsó használó a vevő, es nemlesz használva kereskedelmi célokra. A kiterjesztett jótállás rendszeres szervizellenőrzést igényel a szállító hivatalos szervizközpontjában.
- A garancia időtartama meghosszabbodik a termék garanciális idejével mikor a szervizközpontba volt javításba, és a jótállási lapon felvann jegyezve ez az idő. A jótállási igényt a fogyasztó igényelheti egy hivatalos szervizközpontban, a mellékelt "A" szervizközpont lista szerint. A "B" szervizközpontokba csak ojan termékeken végeznek javításokat amelyeket ott adtak ell. A szervizközpontok listáját rendszeresen frissítik a gyártók és az import oldalon: www.strendpro.sk.
- A Szervizközpontnak a törvényi határidőn belül jótállási javítást kell biztosítania. A panaszkezelés törvényes határideje a panasz kézhezvételét követő napon kezdődik
- Az ingyenes garanciális javítás nem alkalmazható a termék helytelen használatából eredő hibákra, az üzemeltetési utasítás okal elentétben, a nem megfelelő kezelésének, a gép mechanikai károsodásra, az általános mechanikai károsodásra amely általános használatkor keletkezik, az üzemeltető helytelen használatára, természeti katasztrófaéknál, a termékkel való illetéktelen beavatkozásnál, a nem megfelelő pótalkatrészek használatánál a nem megfelelő tüzelőanyag használatnál és a látszólagos gépi túlterhelés következtében fellépő hibáknál a felső teljesítmény határ folyamatos túllépése miatt. Az üzemeltető által kezelhető, és a használati utasításban felsorolt tisztítási, karbantartási, gondoskodás és a beállítási munkák nem tartoznak a jótállás hatálya alá.
- Az alkatrészek kopásának elsősorban ojan alkatrészek kopása érthető mind: minden forgó és mozgó alkatrész, vágó rész és burkolat, kapcsok és ékek, fogaskerekek és ékszíjak, láncos fogaskerekek, súrlódás és tengelykapcsoló súrlódó felületek, gumiabroncs futófelületek és rutinszerű karbantartási alkatrészek, mint például: , hidraulikus és olajsűrűk, gyújtógyertyák, olaj- és hűtőfolyadék-kazetták
- A kiterjesztett garanciából kivannnak hagyva olyan gépek és berendezések mentesített részeit, amelyeknél az adott gyártó rövidebb garanciát nyújt, mint maga a termék gyártója. Ez a kategória magában foglalja: akkumulátorok, izzók és hasonlók
- A garancia alá tartozó igények igénybevételéhez való jog a termék tulajdonosa, feltéve hogy ezt legkésőbb a jótállási időszak utolsó napján teszi meg.
- A követelések feldolgozása a Polgári Törvénykönyv és a Fogyasztóvédelmi Törvény vonatkozó rendelkezéseinek megfelelően történik.
- A meghosszabbított 5 éves garanciális feltételeknek megfelelő szervizellenőrzést csak rendszeres időközönként, a szállító hivatalos szervizközpontjában lehet elvégezni, és az egyes vizsgálatok közötti időszak nem haladhatja meg a 12 hónapot. Az első szervizvizsgálatot legkésőbb a termék értékesítésének napjától számított 12 hónapon belül kell elvégezni. A szervizvizsgálatokat a naptári év utolsó három és első két hónapjában szervizközpontok végzik. Minden szervizvizsgálatot fel kell jegyezni a jótállási jegyen a szervizközpont ellenőrzésének, aláírásának és bélyegzőjének dátumával. A szervizvizsgálat a gyártó által ajánlott gépellenőrzést, a patronok és szűrők cseréjét, a kopott és sérült alkatrészek cseréjét, amelyek a más alkatrészek károsodását, kopását és a gép beállítását érinthetik. A szolgáltatási ellenőrzést és a felhasznált anyagot egy érvényes kiszolgálóközponti árlista szerint kell kiszámítani.

A panasz benyújtásakor a panaszolt köteles benyújtani egy tiszta és teljes terméket, a vásárlás igazolását, vagy egy kitöltött és megerősített garanciajegyet a panaszra. A kiterjesztett garancia esetén a szervizvizsgálatok és az egyes turrák adozási dokumentumait rögzítik.
Ha a garanciális kártyán a meghosszabbított garanciális feltételek egyikének sem felel meg, a termék 2 év garanciát vállal.

GARANCIÁLIS ÉS A GARANCIA UTÁNI JAVÍTÁST AZ EGYEDÁRUSÍTÓ CSINÁLJA

Importőr: Slovakia Trend Export-Import s.r.o., Michalovská 87/1414, 073 01 Sobrance
Fax: (056) 652-2329 Tel.: 0915 392 687 E-mail: servis@slovakia-trend.sk

Gyártó: Chongqing Welluck Trading Co., Ltd.
NO. 200 ZHONGSHAN 2 ROAD, YUZHONG DISTRICT, CHONGQING 400014, CHINA

Ferăstrău mecanic portabil

UTILIZAREA PENTRU CARE A FOST CONCEPUT

Acest aparat este destinat pentru tăieturi drepte și curbate, precum și tăieturi în unghi de până la 45 ° pe piesele unghiulare din plastic, lemn și metal ușor. Acest aparat este destinat exclusiv pentru uz personal în spații uscate interioare. Respectați liniile directe pentru tipurile de lame de ferăstrău. Orice altă utilizare sau modificare a aparatului este considerată necorespunzătoare și prezintă un risc semnificativ de accidente. Producătorul nu își asumă răspunderea pentru daunele care pot fi atribuite unei utilizări incorecte.

SPECIFICAȚII TEHNICE

1









INFORMAȚII DESPRE ZGOMOT/VBRAȚII

Nivelul de vibrații prezentat în această fișă de informații a fost măsurat în conformitate cu un test standardizat prevăzut în EN 60745 și poate fi utilizat pentru a compara o sculă cu alta. Acesta poate fi utilizat pentru o evaluare preliminară a expunerii.

Nivelul declarat al emisiilor de vibrații reprezintă principalele aplicații ale sculei. Cu toate acestea, dacă scula este utilizată pentru diferite aplicații, cu accesorii sau cu scule de inserție diferite sau dacă este bine întreținută, emisia de vibrații poate fi diferită. Acest lucru poate crește semnificativ nivelul expunerii pe întreaga perioadă de lucru.

O estimare a nivelului de expunere la vibrații ar trebui să țină cont, de asemenea, de momentele în care scula este oprită sau când funcționează, dar nu execută de fapt lucrarea. Acest lucru poate reduce semnificativ nivelul expunerii pe întreaga perioadă de lucru. Identificați măsurile de siguranță suplimentare pentru a proteja operatorul de efectele vibrațiilor, cum ar fi: întreținerea sculei și a accesoriilor, menținerea caldă a mâinilor, organizarea modelelor de lucru.

EXPLICAREA SIMBOLURILOR

	Atenție!		Deconectați fișa de la priză imediat în cazul în care cablul este deteriorat, încălzit sau întrerupt.
	Citiți manualul.		Purtați căști de protecție.
	Purtați ochelari de protecție		Purtați o mască de respirat
	Aparatele electrice nu trebuie aruncate împreună cu deșeurile menajere.		Clasa de protecție II

DESCRIEREA APARATULUI

2

1	Dispozitiv de blocare de siguranță	2	Buton ON/OFF
3	Carcasă	4	Buton eliberare compartiment acumulatori
5	Compartiment acumulatori	6	Duză de extracție
7	Comutator pentru suflanta de rumeguș	8	Placă de bază
9	Sabot glisant	10	Comutator bătaie de pendulare
12	Rolă de ghidare	13	Lama ferăstrău
16	Console de protecție	17	Mandrină de eliberare rapidă
19	Lumină de lucru		

SIGURANȚA

Avertismente generale privind siguranța sculei electrice **AVERTISMENT Citiți toate avertismentele și toate instrucțiunile de siguranță.**

Nerespectarea avertismentelor și a instrucțiunilor poate provoca șocuri electrice, incendii și / sau vătămări grave.

Păstrați toate avertismentele și instrucțiunile pentru referințe ulterioare.

Termenul "sculă electrică" din avertismente se referă la sculele electrice cu sursă de alimentare (cu cablu) sau la sculele electrice cu acumulator (fără cablu).

Protecția zonei de lucru

Siguranța electrică

- Fișele pentru sculele electrice trebuie să se potrivească cu priza. Nu modificați niciodată fișa în nici un fel. Nu utilizați nici o fișă de adaptare cu scule electrice împământate. Fișele nemodificate și potrivirea prizelor va reduce riscul de electrocutare.
- Evitați contactul corpului cu suprafețele împământate, cum ar fi țevile, radiatoarele, cuptoarele și frigiderele. Există un risc crescut de electrocutare dacă corpul dvs. este împământat.
- Nu expuneți sculele electrice la ploaie sau la condiții umede. Apa care intră într-o sculă electrică va crește riscul de electrocutare.
- Nu trageți excesiv de cablu. Nu folosiți niciodată cablul pentru a transporta, trage sau deconecta sculele electrice. Țineți cablul departe de căldură, ulei, muchii ascuțite și componente mobile. Cablurile deteriorate sau încurcate cresc riscul de electrocutare.
- Când utilizați o sculă electrică în aer liber, utilizați un prelungitor adecvat pentru utilizare în exterior. Utilizarea unui cablu adecvat pentru utilizare în exterior reduce riscul de electrocutare.
- Dacă este inevitabilă utilizarea unei scule electrice într-o locație umedă, utilizați o sursă protejată de dispozitiv de curent rezidual (RCD). Utilizarea unui dispozitiv RCD reduce riscul de electrocutare.

Siguranța personală

- Rămâneți vigilent, urmăriți ceea ce faceți și folosiți bunul simț atunci când folosiți scule electrice. Nu utilizați scule electrice dacă sunteți obosiți sau sub influența drogurilor, alcoolului sau medicamentelor. Un moment de neatenție în timpul funcționării sculelor electrice poate duce la vătămări grave.
- Folosiți echipament personal de protecție. Purtați întotdeauna ochelari de protecție. Echipamentele de protecție cum ar fi masca de praf, încălțăminte de protecție antiderapantă, casca sau căștile de protecție folosite în condiții adecvate vor reduce vătămrile corporale.
- Preveniți pornirea accidentală. Asigurați-vă că întrerupătorul este în poziție Off înainte de conectarea la sursa de alimentare și / sau la acumulator, de ridicarea sau transportul sculei. Transportarea sculelor electrice cu degetul pe comutator sau activarea sculelor electrice care au comutatorul în poziția On poate genera accidente.
- Scoateți orice cheie de reglare înainte de a porni mașina. O cheie atașată unei părți rotative a sculei electrice poate duce la vătămări corporale.
- Nu vă întindeți excesiv. Păstrați-vă echilibrul în orice moment. Acest lucru permite un control mai bun al sculei electrice în situații neașteptate.
- Îmbrăcați-vă corespunzător. Nu purtați haine largi sau bijuterii. Țineți părul, îmbrăcămintea și mânușile departe de componentele în mișcare. Hainele, bijuteriile sau părul lung pot fi prinse în părțile în mișcare.
- Dacă există dispozitive pentru conectarea dispozitivelor de aspirare și colectare a prafului, asigurați-vă că acestea sunt conectate și utilizate corespunzător. Utilizarea colectării prafului poate reduce pericolele legate de praf.

- Păstrați zona de lucru curată și bine luminată. Zonele aglomerate sau întunecate în caz de accident.
- Nu utilizați scule electrice în medii explozive, cum ar fi în prezența lichidelor inflamabile, a gazelor sau a prafului. Sculele electrice creează scântei care pot aprinde praful sau fumul.
- Țineți copiii și spectatorii departe în timp ce folosiți unelte electrice. Distracțiile vă pot cauza pierderea controlului.

sau cu aceste instrucțiuni de utilizare a sculei electrice. Sculele electrice sunt periculoase în mâinile utilizatorilor neinstruiți.

- Întrețineți sculele electrice. Verificați lipsa de aliniere sau blocarea pieselor în mișcare, stricarea pieselor și orice altă stare care poate afecta funcționarea sculei electrice. Dacă este deteriorată, reparați mașina înainte de utilizare. Multe accidente sunt cauzate de scule electrice necorespunzătoare.
- Păstrați sculele de tăiere ascuțite și curate. Sculele de tăiere bine întreținute, cu muchii ascuțite de tăiere, sunt mai puțin susceptibile de a se bloca și sunt mai ușor de controlat.
- Folosiți scula electrică, accesoriile și uneltele, etc., în conformitate cu aceste instrucțiuni, luând în considerare condițiile de lucru și lucrările care trebuie efectuate. Utilizarea sculei electrice pentru operațiuni diferite de cele pentru care a fost concepută poate duce la o situație periculoasă.

Utilizarea și manipularea sculei electrice fără fir

- a) Încărcați un acumulator reîncărcabil utilizând doar încărcătorul recomandat de producător. Încărcătoarele sunt deseori concepute pentru un anumit tip de acumulator reîncărcabil. Există pericolul de incendiu dacă se folosesc alte tipuri de acumulatori reîncărcabili.
- b) Numai acumulatorii reîncărcabili furnizați trebuie să fie utilizați cu o sculă electrică. Utilizarea altor acumulatori reîncărcabili poate duce la pericol de vătămare sau incendiu.
- c) Când nu sunt folosite, depozitați acumulatorii reîncărcabili departe de cârlige, monede, chei, cuie, șuruburi sau alte obiecte metalice mici, care ar putea cauza scurtcircuitarea contactelor. Scurtcircuitarea contactelor unei unități de acumulator reîncărcabil poate provoca daune termice sau incendii.
- d) Fluidele pot scăpa din acumulatorii reîncărcabili dacă sunt utilizați în mod necorespunzător. Dacă se întâmplă acest lucru, evitați contactul cu lichidul. Dacă apare contactul, spălați zona afectată cu apă. Solicitați ajutor medical suplimentar dacă vreunul din lichide ajunge în ochii dumneavoastră. Scurgerea lichidului din acumulator poate provoca iritarea pielii sau arsuri.

Reparații

- Asigurați-vă că sculele electrice au fost întreținute de o persoană calificată, care a folosit numai piese de schimb identice. Acest lucru va garanta menținerea siguranței sculei electrice.

Instrucțiuni de siguranță specifice pentru ferăstraiele mecanice

- Țineți scula electrică de mânerul izolat dacă efectuați lucrări în timpul cărora scula electrică poate intra în contact cu cablurile de alimentare ascunse. Contactul cu un cablu sub tensiune poate provoca, de asemenea, ca piese metalice ale aparatului să devină sub tensiune și pot provoca șocuri electrice.

Utilizarea și îngrijirea sculelor electrice

- Nu forțați scula electrică. Utilizați scula electrică corectă pentru aplicația dvs. Scula electrică adecvată va face treaba mai bună și mai sigură la viteză pentru care a fost proiectată.
- Nu utilizați scula electrică dacă întrerupătorul nu o pornește sau nu o oprește. Orice scule electrice care nu pot fi controlate cu ajutorul comutatorului sunt periculoase și trebuie reparate.
- Deconectați ștecărul de la sursa de alimentare și / sau acumulatorul de la sculele electrice înainte de a efectua reglaje, schimbări de accesorii sau depozitarea sculelor electrice. Astfel de măsuri preventive de siguranță reduc riscul de pornire accidentală a sculei electrice.
- Nu depozitați sculele electrice cu regim de mers în gol la îndemâna copiilor și nu permiteți persoanelor care nu sunt familiarizate cu sculele electrice

Linii directe privind siguranța încărcătoarelor de baterii

- Acest aparat poate fi utilizat de copiii cu vârsta de cel puțin 8 ani și de persoane cu capacități fizice, senzoriale sau mentale reduse sau fără experiență și cunoștințe, cu condiția ca aceștia să fie supravegheați sau informați privind modul de utilizare al aparatului în condiții de siguranță și sunt conștienți de riscurile potențiale. Nu permiteți copiilor să folosească aparatul pe post de jucărie. Activitățile de curățare și de întreținere a utilizatorilor nu pot fi efectuate de copii decât dacă sunt supravegheați.
- Pentru a evita riscurile potențiale, cablurile de rețea deteriorate trebuie înlocuite de către producător, de departamentul de service pentru clienți sau de o persoană calificată.

UTILIZAREA

3 4 5 6 7 8

ÎNȚREȚINEREA



Asigurați-vă că mașina nu este sub tensiune la efectuarea lucrărilor de întreținere a motorului. Curățați curând carcasa aparatului cu o cârpă moale, de preferință după fiecare utilizare. Păstrați fantele de ventilație fără praf și murdărie. Dacă murdăria nu se îndepărtează, utilizați o cârpă moale, umezită cu apă cu detergent. Nu utilizați niciodată solvenți, cum ar fi benzină, alcool, amoniac etc. Acești solvenți pot deteriora componentele din plastic.

Mașina nu necesită lubrifiere suplimentară. Dacă apare o eroare, de ex. după uzura unei componente, vă rugăm să contactați service-ul distribuitorului local.

PROTEJAREA MEDIULUI

Pentru a preveni deteriorarea mașinii în timpul transportului, aceasta este livrată într-un ambalaj rezistent. Majoritatea materialelor de ambalare pot fi reciclate. Duceți aceste materiale în locațiile corespunzătoare de reciclare. Duceți mașinile nedorite la distribuitorul local. Aici vor fi eliminate într-un mod sigur din punctul de vedere al mediului.



Acumulatorii Li-ion pot fi reciclați. Duceți-i într-un loc de depozitare pentru deșeurile chimice, astfel încât acestea să poată fi reciclate sau eliminate în mod ecologic.

Aparatele electrice aruncate sunt reciclabile și nu trebuie aruncate împreună cu deșeurile menajere! Vă rugăm să ne sprijiniți în mod activ în ceea ce privește conservarea resurselor și protecția mediului prin returnarea acestui aparat la centrele de colectare (dacă sunt disponibile).

DECLARAȚIE DE CONFORMITATE

Declarăm pe propria răspundere că acest produs este în conformitate cu următoarele standarde sau documente standardizate: EN60745-1: 2009 + A11: 2010; EN60745-2-11: 2010; EN55014-1: 2006 / + A1: 2009 + A2: 2011; EN55014-2: 1997 / + A1: 2001 + A2: 2008; în conformitate cu regulamentele 2006/42 / EEC, 2014/30 / EEC.

Zgomotul / Vibrația Măsurată în conformitate cu EN60745, nivelul presiunii acustice a acestei scule este <76dB (A), iar nivelul de putere acustică este <87dB (A) (deviație standard: 3 dB) și vibrația este <6,28 m/s².

WORCRAFT

POWER TOOLS

Lista de garanție / Warranty

Numărul de fabricație:	Data vânzării:	Semnătura și ștampila vânzătorului:

Numele clientului (denumirea firmei):	Adresa clientului (sediul firmei):

Clientul prin semnătura sa confirmă, că instalația i-a fost prezentată și explicată, că a fost încunoștințat cu modul de folosire, punerea în funcțiune a mașinii și utilizare, și că instalația i-a fost eliberată (predată) completă.	Semnătura clientului:

Note despre reparații – reparații de garanție

Data primirii reclamației:	Data de sfârșit al reclamației:	Numărul de evidență a reclamației:	Semnătura de reparație garantată (nota despre reparația nexecutată)	Ștampila tehnicianului serviciului:

Condițiile de garanție

- Furnizorul oferă pentru acest produs perioada de garanție menționată în această listă de garanție cu respectarea condițiilor modului de utilizare și depozitare a produsului, corespunzător cu condițiile și normele în vigoare, în sensul indicațiilor de utilizare. Perioada de garanție începe la data vânzării produsului. Garanția pentru baterii este de 12 luni.
- Perioada de garanție prelungită de 5 ani se acordă clienților pentru produsul trecut în tabelul produselor cu garanția prezentată. Ultimul client este consumatorul, în condițiile că produsul nu va fi folosit ca obiect de comerț. Perioada prelungită este condiționată de control reglementar la centre de servicii autorizate ale furnizorului.
- Perioada de garanție se prelungește cu timpul cât a fost produsul în reparații de garanție. Această condiție este consemnată și în tabelul de reparații garantate. Beneficiarul poate revendica dreptul la asigurarea reparației la unul din centre de servis autorizat conform tabelului anexă „A” – centre de serviciu. Centre de serviciu „B” execută reparații de garanție numai la produsele, care au fost vândute la centrele lor de desfacere. Tabelul centrelor de serviciu este actualizat regulat la vânzătorii, cât și pe siteul de import: www.strendpro.sk.
- Centrul de servicii este obligat să asigure reparația în termen stabilit de lege. Termenul stabilit de lege pentru rezolvarea reclamației începe cu ziua următoare după data de primire a reclamației de centru de servicii.
- Reparația garantată fără plată poate nu fi revendicată când este vorba despre defecțiuni care au fost produse de folosirea produsului contrar prevederilor din indicațiile de utilizare, manipulare necorespunzătoare, defectarea mecanică curentă, uzura produsă de funcționarea mașinii, din vina deservirii, dezastru nestăvilit, intervenție neîndreptătită în produs, defecțiuni pricinuite de folosirea pieselor necorespunzătoare, carburanților necorespunzători și supraîncărcarea mașinii ca urmare a depășirii continue a limitei superioare de randament. Lucrările de curățire, întreținere curentă, repararea sau reglarea instalației, care poate executată de deservirea și sunt cuprinse în indicații de utilizare, nu fac parte din prevederile garanției.
- Drept uzura curentă a pieselor se consideră uzura principală: a tuturor pieselor rotative și în mișcare, părților de tăiere și capacelor, șuruburilor tăietoare și pironului, curelelor de transmisie, transmisie în lanț, suprafeții de frecare a frânelor și ambreaj, dezenul anvelopelor și piesele de întreținere curentă cum sunt: filtre de aer, hidraulice și de ulei, lumânări de aprindere, rezervoare de ulei și de răcire.
- Din garanția prelungită sunt scoase părțile mașinilor și instalației pentru care producătorul concret al acestor piese acordă garanția mai scurtă decât furnizorul pentru fiecare product în care sunt montate. Din această categorie fac parte: acumulatele, becurile și etc.
- Dreptul de aplicare a revendicării rezultat din garanție are proprietarul produsului, dacă face acest lucru cel târziu în ultima zi a perioadei de garanție.
- La rezolvarea reclamațiilor se procedează conform prevederilor corespunzătoare ale Codului comercial și Legii de protecție a consumatorului.
- Controlul de servicii, care constituie condiția garanției prelungite de 5 ani poate fi efectuat numai în centrul de servicii autorizat al furnizorului, în intervale regulate; perioada între două controale nu poate depăși 12 luni. Primul control de servicii trebuie făcut cel târziu 12 luni de la data vânzării produsului. Controlul serviciilor efectuează centrele de servicii în perioada ultimelor trei luni și primelor două luni anului calendaristic. Fiecare control de servicii trebuie înregistrat în această listă de garanție cu introducerea datei controlului, semnătura și ștampila serviciului de control. Prin controlul serviciilor se înțelege controlul mașinii, înlocuirea materialului de umplutură și filtrelor conform recomandării producătorului, înlocuire pieselor uzate și defecte, cât și reglarea proprie a mașinii. Randamentul controlului de servicii și materialul folosit se stabilește conform tarifului valabil al centrului de servicii.

La aplicarea reclamației reclamantul este obligat să preîntâmpine pe lângă reclamație produsul complet și curat, documentul de cumpărare sau lista de garanție completată și confirmată. În cazul garanției prelungite înregistrări ale controlului de servicii și documentele de impoyit pentru fiecare control. În cazul neîndeplinirii a vreunei condiții garanției prelungite cuprinse în această listă de garanție, se acorda pentru produs perioada de garanție de 2 ani.

SERVICIUL DE GARANȚIE ȘI POSTGARANȚIE EFECTUEAZĂ IMPORTATOR

Importator: Slovakia Trend Export-Import s.r.o., Michalovská 87/1414, 073 01 Sobrance
 Fax: (056) 652-2329 Tel.: 0915 392 687 E-mail: servis@slovakia-trend.sk

Producător: Chongqing Welluck Trading Co., Ltd.
 NO. 200 ZHONGSHAN 2 ROAD, YUZHONG DISTRICT, CHONGQING 400014, CHINA

CORDLESS JIGSAW

INTENDED USE

This appliance is suitable for straight and curved cutting as well as mitre cuts of up to 45° on angular workpieces made of plastic, wood and light metal. This appliance is exclusively intended for private use in dry indoor spaces. Observe the guidelines on saw blade types. Any other usage of or modification to the appliance is deemed to be improper and carries significant risk of accidents. The manufacturer shall assume no liability for damage attributable to misuse.

TECHNICAL SPECIFICATIONS

1









NOISE/VIBRATION INFORMATION

The vibration level given in this information sheet has been measured in accordance with a standardised test given in EN 60745 and may be used to compare one tool with another. It may be used for a preliminary assessment of exposure.

The declared vibration emission level represents the main applications of the tool. However if the tool is used for different applications, with different accessories or insertion tools or is poorly maintained, the vibration emission may differ. This may significantly increase the exposure level over the total working period.

An estimation of the level of exposure to vibration should also take into account the times when the tool is switched off or when it is running but not actually doing the job. This may significantly reduce the exposure level over the total working period. Identify additional safety measures to protect the operator from the effects of vibration such as: maintain the tool and the accessories, keep the hands warm, organisation of work patterns.

EXPLANATION OF SYMBOLS

	Attention!		Pull out mains plug immediately, if the mains cable is damaged, entangled or severed. Always remove the mains plug before working on the device.
	Read the manual.		Wear ear protection.
	Wear eye protection		Wear breathing protection
	Electrical appliances must not be disposed of with the domestic waste.		Protection class II

PRODUCT ELEMENTS

2

1	Safety lock-out	2	ON/OFF switch
3	Housing	4	Release button for battery pack
5	Battery pack	6	Extraction nozzle
7	Switch for sawdust blower	8	Base plate
9	Sliding shoe	10	Pendulum stroke switch
12	Guide roller	13	Saw blade
16	Protector bracket	17	Quick-release chuck
19	Working light		

SAFETY

General Power Tool Safety Warnings

⚠ WARNING Read all safety warnings and all instructions.

Failure to follow the warnings and instructions may result in electric shock, fire and/or serious injury.

Save all warnings and instructions for future reference.

The term "power tool" in the warnings refers to your mainsoperated (corded) power tool or battery-operated (cordless) power tool.

- Keep work area clean and well lit. Cluttered or dark areas invite accidents.

- Do not operate power tools in explosive atmospheres, such as in the presence of flammable liquids, gases or dust. Power tools create sparks which may ignite the dust or fumes.

- Keep children and bystanders away while operating a power tool. Distractions can cause you to lose control.

Work area safety

Electrical safety

- Power tool plugs must match the outlet. Never modify the plug in any way. Do not use any adapter plugs with earthed (grounded) power tools. Unmodified plugs and matching outlets will reduce risk of electric shock.
- Avoid body contact with earthed or grounded surfaces, such as pipes, radiators, ranges and refrigerators. There is an increased risk of electric shock if your body is earthed or grounded.
- Do not expose power tools to rain or wet conditions. Water entering a power tool will increase the risk of electric shock.
- Do not abuse the cord. Never use the cord for carrying, pulling or unplugging the power tool. Keep cord away from heat, oil, sharp edges and moving parts. Damaged or entangled cords increase the risk of electric shock.
- When operating a power tool outdoors, use an extension cord suitable for outdoor use. Use of a cord suitable for outdoor use reduces the risk of electric shock.
- If operating a power tool in a damp location is unavoidable, use a residual current device (RCD) protected supply. Use of an RCD reduces the risk of electric shock.

Personal safety

- Stay alert, watch what you are doing and use common sense when operating a power tool. Do not use a power tool while you are tired or under the influence of drugs, alcohol or medication. A moment of inattention while operating power tools may result in serious personal injury.
- Use personal protective equipment. Always wear eye protection. Protective equipment such as dust mask, non-skid safety shoes, hard hat, or hearing protection used for appropriate conditions will reduce personal injuries.
- Prevent unintentional starting. Ensure the switch is in the off-position before connecting to power source and/or battery pack, picking up or carrying the tool. Carrying power tools with your finger on the switch or energizing power tools that have the switch on invites accidents.
- Remove any adjusting key or wrench before turning the power tool on. A wrench or a key left attached to a rotating part of the power tool may result in personal injury.
- Do not overreach. Keep proper footing and balance at all times. This enables better control of the power tool in unexpected situations.
- Dress properly. Do not wear loose clothing or jewellery. Keep your hair, clothing and gloves away from moving parts. Loose clothes, jewellery or long hair can be caught in moving parts.
- If devices are provided for the connection of dust extraction and collection facilities, ensure these are connected and properly used. Use of dust collection can reduce dust-related hazards.

Power tool use and care

- Do not force the power tool. Use the correct power tool for your application. The correct power tool will do the job better and safer at the rate for which it was designed.
- Do not use the power tool if the switch does not turn it on and off. Any power tool that cannot be controlled with the switch is dangerous and must be repaired.
- Disconnect the plug from the power source and/or the battery pack from the power tool before making any adjustments, changing accessories, or storing power tools. Such preventive safety measures reduce the risk of starting the power tool accidentally.
- Store idle power tools out of the reach of children and do not allow persons unfamiliar with the power tool

or these instructions to operate the power tool. Power tools are dangerous in the hands of untrained users.

- Maintain power tools. Check for misalignment or binding of moving parts, breakage of parts and any other condition that may affect the power tool's operation. If damaged, have the power tool repaired before use. Many accidents are caused by poorly maintained power tools.
- Keep cutting tools sharp and clean. Properly maintained cutting tools with sharp cutting edges are less likely to bind and are easier to control.
- Use the power tool, accessories and tool bits etc. in accordance with these instructions, taking into account the working conditions and the work to be performed. Use of the power tool for operations different from those intended could result in a hazardous situation.

Use and handling of the cordless electrical power tool

- a) Charge a rechargeable battery unit using only the charger recommended by the manufacturer. Chargers are often designed for a particular type of rechargeable battery unit. There is the danger of fire if other types of rechargeable battery units are used.
- b) Only the rechargeable battery units supplied are to be used with an electrical power tool. The use of other rechargeable battery units may lead to the danger of injury or fire.
- c) When they are not being used, store rechargeable battery units away from paperclips, coins, keys, nails, screws or other small metal objects that could cause the contacts to be bridged. Short-circuiting the contacts of a rechargeable battery unit may result in heat damage or fire.
- d) Fluids may leak out of rechargeable battery units if they are misused. If this happens, avoid contact with the fluid. If contact occurs, flush the affected area with water. Seek additional medical help if any of the fluid gets into your eyes. Escaping battery fluid may cause skin irritation or burns.

Service

- Have your power tool serviced by a qualified repair person using only identical replacement parts. This will ensure that the safety of the power tool is maintained.

Appliance-specific safety instructions for jigsaws

- Hold the power tool by the insulated handles if carrying out work during which the power tool may come into contact with concealed power cables. Contact with a live cable may also cause metal parts of the appliance to become live and may result in electric shock.

Safety guidelines for battery chargers

- This appliance may be used by children aged 8 years and above and by persons with limited physical, sensory or mental capabilities or lack of experience and knowledge, provided that they are under supervision or have been told how to use the appliance safely and are aware of the potential risks. Do not allow children to use the appliance as a toy. Cleaning and user maintenance tasks may not be carried out by children unless they are supervised.
- To avoid potential risks, damaged mains cables should be replaced by the manufacturer, their customer service department or a similarly qualified person.

OPERATION

3 | 4 | 5 | 6 | 7 | 8

MAINTENANCE



Make sure that the machine is not live when carrying out maintenance work on the motor. Regularly clean the machine housing with a soft cloth, preferably after each use. Keep the ventilation slots free from dust and dirt. If the dirt does not come off use a soft cloth moistened with soapy water. Never use solvents such as petrol, alcohol, ammonia water, etc. These solvents may damage the plastic parts.

The machine requires no additional lubrication. If a fault occur, e.g. after wear of a part, please contact your local dealer's service.

ENVIRONMENT PROTECTION

In order to prevent the machine from damage during transport, it is delivered in a sturdy packaging. Most of the packaging materials can be recycled. Take these materials to the appropriate recycling locations. Take your unwanted machines to your local dealer. Here they will be disposed of in an environmentally safe way.



Li-ion batteries can be recycled. Deliver them to a disposal site for chemical waste so that they can be recycled or disposed of in an environmentally friendly manner.

Discarded electric appliances are recyclable and should not be discarded in the domestic waste! Please actively support us in conserving resources and protecting the environment by returning this appliance to the collection centres (if available).

DECLARATION OF CONFORMITY

We declare under our sole responsibility that this product is in conformity with the following standards or standardized documents: EN60745-1:2009+A11:2010; EN60745-2-11:2010; EN55014-1:2006/+A1 : 2009+A2:2011; EN55014-2:1997/+A1 : 2001+A2:2008; in accordance with the regulations 2006/42/EEC, 2014/30/EEC.

NOISE/VIBRATION Measured in accordance with EN60745 the sound pressure level of this tool is <76dB(A) and the sound power level is <87dB(A) (standard deviation: 3 dB), and the vibration is <6,28 m/s².

DE

Deutsch

AKKU-PENDELHUBSTICHSÄGE

BESTIMMUNGSGEMÄßER GEBRAUCH

Das Gerät ist für gerade und kurvige Schnitte sowie Gehrungsschnitte bis 45° an kantigen Werkstücken aus Kunststoff, Holz und Leichtmetall geeignet. Das Gerät ist ausschließlich für den privaten Gebrauch in trockenen Räumen zugelassen. Beachten Sie die Hinweise zu Sägeblatttypen. Jede andere Verwendung oder Veränderung des Gerätes gilt als nicht bestimmungsgemäß und birgt erhebliche Unfallgefahren. Für aus bestimmungswidriger Verwendung entstandene Schäden übernimmt der Hersteller keine Haftung.

TECHNISCHE DATEN









1

GERAUSCH-/VIBRATIONSinFORMATION

Der in diesen Anweisungen angegebene Schwingungspegel ist entsprechend einem in EN 60745 genormten Messverfahren gemessen worden und kann für den Vergleich von Elektrowerkzeugen miteinander verwendet werden. Er eignet sich auch für eine vorläufige Einschätzung der Schwingungsbelastung. Der angegebene Schwingungspegel repräsentiert die hauptsächlichen Anwendungen des Elektrowerkzeugs. Wenn allerdings das Elektrowerkzeug für andere Anwendungen, mit unterschiedlichen Zubehören, mit abweichenden Einsatzwerkzeugen oder ungenügender Wartung eingesetzt wird, kann der Schwingungspegel abweichen. Dies kann die Schwingungsbelastung über den gesamten Arbeitszeitraum deutlich erhöhen. Für eine genaue Abschätzung der Schwingungsbelastung sollten auch die Zeiten berücksichtigt werden, in denen das Gerät abgeschaltet ist oder zwar läuft, aber nicht tatsächlich im Einsatz ist. Dies kann die Schwingungsbelastung über den gesamten Arbeitszeitraum deutlich reduzieren.

Legen Sie zusätzliche Sicherheitsmaßnahmen zum Schutz des Bedieners vor der Wirkung von Schwingungen fest wie zum Beispiel: Wartung von Elektrowerkzeug und Einsatzwerkzeugen, Warmhalten der Hände, Organisation der Arbeitsabläufe.

ERLÄUTERUNG DER BILDSYMBOL

	Achtung!		Ziehen Sie sofort den Netzstecker, wenn das Netzkabel beschädigt, verwickelt oder durchtrennt wurde. Ziehen Sie vor allen Arbeiten an dem Gerät den Netzstecker.
	Betriebsanleitung lesen		Tragen Sie einen Gehörschutz
	Tragen Sie einen Augenschutz		Tragen Sie einen Atemschutz.
	Elektrogeräte gehören nicht in den Hausmüll.		Schutzklasse II

WERKZEUG-ELEMENTE

2

1	Einschaltsperre	2	EIN-/AUS-Schalter
3	Gehäuse	4	Taste zur Entriegelung des Akku-Packs
5	Akku-Pack	6	Absaugstutze
7	Schalter Späneblasvorrichtung	8	Fußplatte
9	Gleitschuh (abnehmbar)	10	Pendelhubschalter
12	Führungsrolle	13	Sägeblatt
16	Schutzbügel	17	Schnellspannfutter
19	Arbeitslicht		

SICHERHEIT

Allgemeine Sicherheitshinweise für Elektrowerkzeuge Lesen Sie alle Sicherheitshinweise und

WARNUNG! Anweisungen. Versäumnisse bei der Einhaltung der Sicherheitshinweise und Anweisungen können elektrischen Schlag, Brand und/oder schwere Verletzungen verursachen. **Bewahren Sie alle Sicherheitshinweise und Anweisungen für die Zukunft auf.**

Der in den Sicherheitshinweisen verwendete Begriff „Elektrowerkzeug“ bezieht sich auf netzbetriebene Elektrowerkzeuge (mit Netzkabel) und auf akkubetriebene Elektrowerkzeuge (ohne Netzkabel).

Arbeitsplatzsicherheit

- **Halten Sie Ihren Arbeitsbereich sauber und gut beleuchtet.** Unordnung oder unbeleuchtete Arbeitsbereiche können zu Unfällen führen.
- **Arbeiten Sie mit dem Elektrowerkzeug nicht in explosionsgefährdeter Umgebung, in der sich brennbare Flüssigkeiten, Gase oder Staube befinden.** Elektrowerkzeuge erzeugen Funken, die den Staub oder die Dämpfe entzünden können.
- **Halten Sie Kinder und andere Personen während der Benutzung des Elektrowerkzeugs fern.** Bei Ablenkung können Sie die Kontrolle über das Gerät verlieren.

Elektrische Sicherheit

- **Der Anschlussstecker des Elektrowerkzeuges muss in die Steckdose passen.** Der Stecker darf in keiner Weise verändert werden. Verwenden Sie keine Adapterstecker gemeinsam mit geschützten Elektrowerkzeugen. Unveränderte Stecker und passende Steckdosen verringern das Risiko eines elektrischen Schlages.
- **Vermeiden Sie Körperkontakt mit geerdeten Oberflächen wie von Rohren, Heizungen, Herden und Kuhlstranken.** Es besteht ein erhöhtes Risiko durch elektrischen Schlag, wenn Ihr Körper geerdet ist.

- **Halten Sie Elektrowerkzeuge von Regen oder Nässe fern.** Das Eindringen von Wasser in ein Elektrowerkzeug erhöht das Risiko eines elektrischen Schlages.
- **Zweckentfremden Sie das Kabel nicht, um das Elektrowerkzeug zu tragen, aufzuhängen oder um den Stecker aus der Steckdose zu ziehen.** Halten Sie das Kabel fern von Hitze, Öl, scharfen Kanten oder sich bewegenden **Gerateteilen.** Beschädigte oder verwickelte Kabel erhöhen das Risiko eines elektrischen Schlages.
- **Wenn Sie mit einem Elektrowerkzeug im Freien arbeiten, verwenden Sie nur Verlängerungskabel, die auch für den Außenbereich geeignet sind.** Die Anwendung eines für den Außenbereich geeigneten Verlängerungskabels verringert das Risiko eines elektrischen Schlages.
- **Wenn der Betrieb des Elektrowerkzeuges in feuchter Umgebung nicht vermeidbar ist, verwenden Sie einen Fehlerstromschutzschalter.** Der Einsatz eines Fehlerstromschutzschalters vermindert das Risiko eines elektrischen Schlages.

Sicherheit von Personen

- **Seien Sie aufmerksam, achten Sie darauf, was Sie tun, und gehen Sie mit Vernunft an die Arbeit mit einem Elektrowerkzeug.** Benutzen Sie kein Elektrowerkzeug, wenn Sie müde sind oder unter dem Einfluss von Drogen, Alkohol oder Medikamenten stehen. Ein Moment der Unachtsamkeit beim Gebrauch des Elektrowerkzeuges kann zu ernsthaften Verletzungen führen.
- **Tragen Sie persönliche Schutzausrüstung und immer eine Schutzbrille.** Das Tragen persönlicher Schutzausrüstung, wie Staubmaske, rutschfeste

Sicherheitsschuhe, Schutzhelm oder Gehörschutz, je nach Art und Einsatz des Elektrowerkzeuges, verringert das Risiko von Verletzungen.

• **Vermeiden Sie eine unbeabsichtigte Inbetriebnahme.**

Vergewissern Sie sich, dass das Elektrowerkzeug ausgeschaltet ist, bevor Sie es an die Stromversorgung und/oder den Akku anschließen, es aufnehmen oder tragen. Wenn Sie beim Tragen des Elektrowerkzeuges den Finger am Schalter haben oder das Gerät eingeschaltet an die Stromversorgung anschließen, kann dies zu Unfällen führen.

• **Entfernen Sie Einstellwerkzeuge oder Schraubenschlüssel, bevor Sie das Elektrowerkzeug einschalten.** Ein Werkzeug oder Schlüssel, der sich in einem drehenden Gerateteil befindet, kann zu Verletzungen führen.

• **Vermeiden Sie eine abnormale Körperhaltung. Sorgen Sie für einen sicheren Stand und halten Sie jederzeit das Gleichgewicht.** Dadurch können Sie das Elektrowerkzeug in unerwarteten Situationen besser kontrollieren.

• **Tragen Sie geeignete Kleidung. Tragen Sie keine weite Kleidung oder Schmuck. Halten Sie Haare, Kleidung und Handschuhe fern von sich bewegenden Teilen.** Lockere Kleidung, Schmuck oder lange Haare können von sich bewegenden Teilen erfasst werden.

• **Wenn Staubabsaug- und -auffangeinrichtungen montiert werden können, vergewissern Sie sich, dass diese angeschlossen sind und richtig verwendet werden.** Verwendung einer Staubabsaugung kann Gefährdungen durch Staub verringern.

Verwendung und Behandlung des Elektrowerkzeuges

• **Überlasten Sie das Gerät nicht. Verwenden Sie für Ihre Arbeit das dafür bestimmte Elektrowerkzeug.** Mit dem passenden Elektrowerkzeug arbeiten Sie besser und sicherer im angegebenen Leistungsbereich.

• **Benutzen Sie kein Elektrowerkzeug, dessen Schalter defekt ist.** Ein Elektrowerkzeug, das sich nicht mehr ein- oder ausschalten lässt, ist gefährlich und muss repariert werden.

• **Ziehen Sie den Stecker aus der Steckdose und/oder entfernen Sie den Akku, bevor Sie Geräteeinstellungen vornehmen, Zubehorteile wechseln oder das Gerät weglegen.** Diese Vorsichtsmaßnahme verhindert den unbeabsichtigten Start des Elektrowerkzeuges.

• **Bewahren Sie unbenutzte Elektrowerkzeuge ausserhalb der Reichweite von Kindern auf. Lassen Sie Personen das Gerät nicht benutzen, die mit diesem nicht vertraut sind oder diese Anweisungen nicht gelesen haben.** Elektrowerkzeuge sind gefährlich, wenn sie von unerfahrenen Personen benutzt werden.

• **Pflegen Sie Elektrowerkzeuge mit Sorgfalt. Kontrollieren Sie, ob bewegliche Teile einwandfrei funktionieren und nicht klemmen, ob Teile gebrochen oder so beschädigt sind, dass die Funktion des Elektrowerkzeuges beeinträchtigt ist. Lassen Sie beschädigte Teile vor dem Einsatz des Gerätes reparieren.** Viele Unfälle haben ihre Ursache in schlecht gewarteten Elektrowerkzeugen.

• **Halten Sie Schneidwerkzeuge scharf und sauber.** Sorgfältig gepflegte Schneidwerkzeuge mit scharfen Schneidkanten verklemmen sich weniger und sind leichter zu führen.

• **Verwenden Sie Elektrowerkzeug, Zubehör, Einsatzwerkzeuge usw. entsprechend diesen Anweisungen. Berücksichtigen Sie dabei die Arbeitsbedingungen und die auszuführende Tätigkeit.** Der Gebrauch von Elektrowerkzeugen für andere als die vorgesehenen Anwendungen kann zu gefährlichen Situationen führen.

Verwendung und Behandlung des Akkuwerkzeuges

a) Laden Sie die Akkus nur in Ladegeräten auf, die vom Hersteller empfohlen werden. Für ein Ladegerät, das für eine bestimmte Art von Akkus geeignet ist, besteht Brandgefahr, wenn es mit anderen Akkus verwendet wird.

b) Verwenden Sie nur die dafür vorgesehenen Akkus in den Elektrowerkzeugen. Der Gebrauch von anderen Akkus kann zu Verletzungen und Brandgefahr führen.

c) Halten Sie den nicht benutzten Akku fern von Büroklammern, Münzen, Schlüsseln, Nägeln, Schrauben oder anderen kleinen Metallgegenständen, die eine Überbrückung der Kontakte verursachen könnten. Ein Kurzschluss zwischen den Akkukontakten kann Verbrennungen oder Feuer zur Folge haben.

d) Bei falscher Anwendung kann Flüssigkeit aus dem Akku austreten. Vermeiden Sie den Kontakt damit. Bei zufälligem Kontakt mit Wasser abspülen. Wenn die Flüssigkeit in die Augen kommt, nehmen Sie zusätzlich ärztliche Hilfe in Anspruch. Austretende Akkuflüssigkeit kann zu Hautreizungen oder Verbrennungen führen.

Service

• **Lassen Sie Ihr Elektrowerkzeug nur von qualifiziertem Fachpersonal und nur mit Original-Ersatzteilen reparieren.**

Damit wird sichergestellt, dass die Sicherheit des Elektrowerkzeuges erhalten bleibt.

Gerätespezifische Sicherheitshinweise für Stichsägen

■ Halten Sie das Elektrowerkzeug an den isolierten Griffflächen, wenn Sie Arbeiten ausführen, bei denen das Elektrowerkzeug verborgene Stromleitungen treffen kann. Der Kontakt mit einer spannungsführenden Leitung kann auch metallene Geräteteile unter Spannung setzen und zu einem elektrischen Schlag führen.

Sicherheitshinweise für Ladegeräte

■ Dieses Gerät kann von Kindern ab 8 Jahren und darüber sowie von Personen mit verringerten physischen, sensorischen oder mentalen Fähigkeiten oder Mangel an Erfahrung und Wissen benutzt werden, wenn sie beaufsichtigt oder bezüglich des sicheren Gebrauchs des Gerätes unterwiesen wurden und die daraus resultierenden Gefahren verstehen. Kinder dürfen nicht mit dem Gerät spielen. Reinigung und Benutzer-Wartung dürfen nicht von Kindern ohne Beaufsichtigung durchgeführt werden.

■ Wenn die Netzanschlussleitung dieses Gerätes beschädigt wird, muss sie durch den Hersteller oder seinen Kundendienst oder eine ähnlich qualifizierte Person ersetzt werden, um Gefährdungen zu vermeiden.

BEDIENUNG

3 | 4 | 5 | 6 | 7 | 8

WARTUNG



Trennen Sie die Maschine vom Netz, wenn Sie am Mechanismus Wartungsarbeiten ausführen müssen. Die Maschinen von sind entworfen, um während einer langen Zeit problemlos und mit minimaler Wartung zu funktionieren. Sie Verlängern die Lebensdauer, indem Sie die Maschine regelmäßig reinigen und fachgerecht behandeln. Reinigen Sie das Maschinengehäuse regelmäßig mit einem weichen Tuch, vorzugsweise nach jedem Einsatz. Halten Sie die Lüfterschlitz frei von Staub und Schmutz. Entfernen Sie hartnäckigen Schmutz mit einem weichen Tuch, angefeuchtet mit Seifen wasser. Verwenden Sie keine Lösungsmittel wie Benzin, Alkohol, Ammonia, usw. Derartige Stoffe beschädigen die Kunststoffteile.

Die Maschine braucht keine zusätzliche Schmierung.

Wenden Sie sich in Störungsfällen, z.B. durch Verschleiß eines Teils, an Ihren örtlichen Vertragshändler.

HINWEISE ZUM UMWELTSCHUTZ

Um Transportschäden zu verhindern, wird die Maschine in einer soliden Verpackung geliefert. Die Verpackung besteht weitgehend aus verwertbarem Material. Benutzen Sie also die Möglichkeit zum Recyclen der Verpackung. Bringen Sie bei Ersatz die alten Maschinen zu Ihren örtlichen WORLD-PRO TOOLS Vertragshändler. Er wird sich um eine umweltfreundliche Verarbeitung ihrer alten Maschine bemühen.

Li-ion-Akkus sind recycelbar. Geben Sie sie bei einer Entsorgungsstelle für chemische Abfälle ab, so daß die Akkus recycelt oder auf umweltfreundliche Weise entsorgt werden.



Alt-Elektrogeräte sind Wertstoffe, sie gehören daher nicht in den Hausmüll!

Wir möchten Sie daher bitten, uns mit Ihrem aktiven Beitrag beider Ressourcenschonung und beim Umweltschutz zu unterstützen und dieses Gerät bei den-falls vorhandeneingerichteten Rücknahmestellen abzugeben.

KONFORMITÄTSERKLÄRUNG

Wir erklären in alleiniger Verantwortung, daß dieses Produkt mit den folgenden Normen oder normativen Dokumenten übereinstimmt: EN60745-1:2009+A11:2010; EN60745-2-11:2010; EN55014-1:2006/+A1 : 2009+A2:2011; EN55014-2:1997/+A1: 2001+A2:2008; gemäß den Bestimmungen der Richtlinien 2006/42/EEC, 2014/30/EEC.

GERÄUSCH/VIBRATION Gemessen gemäß EN 60745 beträgt der Schalldruckpegel dieses Gerätes <76 dB(A) und der Schalleistungspegel <87 dB(A) (Standard- abweichung: 3 dB), und die Vibration<6,28 m/s².

RU

Русский

БЕСПРОВОДНОЙ ЛОБЗИК

ПРЕДПОЛАГАЕМОЕ ИСПОЛЬЗОВАНИЕ

Данный инструмент предназначен для резки дере-ва, пластмасс, металла, керамики, резины.

ТЕХНИЧЕСКИЕ ХАРАКТЕРИСТИКИ

1

УСТРОЙСТВО

2

1	Предохранительная блокировка	2	Переключатель ON / OFF
3	Корпус 4	4	Кнопка отсоединения для аккумуляторной батареи
5	Аккумулятор	6	Извлечение сопла
7	Выключатель для вентилятора опилок	8	Базовая плита
9	Раздвижной башмак	10	Переключатель хода маятника
12	Направляющий ролик	13	Пильный диск

16	Протекторный кронштейн	17	Быстросъемный патрон
19	Рабочий свет		

ТЕХНИКА БЕЗОПАСНОСТИ

ACHTUNG! Sämtliche Anweisungen sind zu lesen. Fehler bei der Einhaltung der nachstehend aufgeführten Anweisungen können elektrischen Schlag, Brand und/oder schwere Verletzungen verursachen.

TECHNISCHE DATEN

7

- Halten Sie das Kabel immer von den rotierenden Teilen Ihres Werkzeuges fern
- Wird bei der Arbeit das Kabel beschädigt oder durchtrennt, Kabel nicht berühren, sondern sofort den Netzstecker ziehen
- Werkzeug nicht weiter verwenden, wenn das Kabel beschädigt ist; lassen Sie dieses von einem anerkannten Elektrofachmann ersetzen
- Keine Materialien schneiden, die Asbest enthalten
- Rissige oder stumpfe Sägeblätter, oder solche, die ihre Form verändert haben, dürfen nicht verwendet werden
- Halten Sie Hände von dem Sägeblatt fern, wenn das Werkzeug eingeschaltet ist
- Entfernen Sie, bevor Sie mit dem Schnitt beginnen, alle Hindernisse von der Ober- wie auch von der Unterfläche, die auf der Schnittstrecke liegen
- Ziehen Sie grundsätzlich den Netzstecker, bevor Sie beliebige Änderungen an den Einstellungen oder einen Zubehörwechsel vornehmen
- Tragen Sie eine Staubschutzmaske bei Bearbeiten von Materialien, bei denen gesundheitsgefährdende Stäube entstehen; informieren Sie sich vorher über die zu bearbeitenden Materialien
- Beim Bearbeiten spannerzeugender Materialien Schutzbrille tragen
- Vermeiden Sie Beschädigungen durch Schrauben, Nägel und ähnliches an Ihrem Werkstück; entfernen Sie diese vor Arbeitsbeginn
- Die Funktion des Werkzeuges vor jeder Anwendung prüfen und es bei einem Defekt sofort von einer qualifizierten Person reparieren lassen; das Werkzeug niemals selbst öffnen
- Stets nachprüfen, daß die Netzspannung mit der auf dem Typenschild des Werkzeuges angegebenen Spannung übereinstimmt (mit 230V oder 240V beschriftete Werkzeuge können auch an 220V betrieben werden)
- Bei Anwendung im Freien das Werkzeug über einen Fehlerstrom- (FI) Schutzschalter mit einem Auslösestrom von 30 mA max. anschließen, und nur ein Verlängerungskabel benutzen, das für die Anwendung im Freien vorgesehen und mit einer spritzwassergeschützten Anschlußstelle versehen ist
- Der Geräuschpegel beim Arbeiten kann 85 dB(A) überschreiten; Gehörschutz tragen
- Sobald Sie sich von Ihrem Werkzeug entfernen, sollte dieses ausgeschaltet werden und die sich bewegenden Teile vollkommen zum Stillstand gekommen sein
- WORLDPRO kann nur dann die einwandfreie Funktion des Werkzeuges zusichern, wenn Original-Zubehör verwendet wird
- Bei Benutzung von Verlängerungskabeln ist darauf zu achten, daß das Kabel völlig abgerollt ist und eine Kapazität von 16 A hat
- Im Falle von atypischem Verhalten oder Fremdgeräuschen schalten Sie das Werkzeug sofort ab und ziehen Sie den Stecker
- Der Benutzer dieses Werkzeuges sollte älter als 16 Jahre sein



Для ввода в эксплуатацию нового аккумулятора необходимо:

- 1) полностью разрядить аккумулятор в рабочем режиме ;
- 2) зарядить аккумулятор с использованием штатного зарядного устройства в течение 1 часов;
- 3) повторить вышеуказанные (1-2) действия 3-5 раз для достижения расчетной емкости аккумулятора

ЭКСПЛУАТАЦИЯ

3 | 4 | 5 | 6 | 7 | 8

ТЕХНИЧЕСКОЕ ОБСЛУЖИВАНИЕ И УХОД



Перед техническим обслуживанием отключайте инструмент от аккумулятора!

- Каждый раз по окончании работы рекомендуется очищать корпус инструмента и вентиляционные отверстия от грязи и пыли мягкой тканью или салфеткой. Недопустимо использовать для устранения загрязнений растворители: бензин, спирт, аммиачные растворы и т.п. Применение растворителей может привести к повреждению корпуса инструмента.
- Инструмент не требует дополнительной смазки.
- В случае неисправностей обратитесь в Службу сервиса.

УКАЗАНИЯ ПО ЗАЩИТЕ ОКРУЖАЮЩЕЙ СРЕДЫ



Li-ion аккумуляторы подлежат вторичной переработке. Просим сдавать их по окончании срока их службы в ближайшую специализированную организацию.

Старые электроприборы подлежат вторичной переработке и поэтому не могут быть утилизированы с бытовыми отходами! Поэтому мы хотели бы попросить Вас активно поддержать нас в деле эконо мии ресурсов и защиты окружающей среды и сдать этот прибор в приемный пункт утилизации (если таковой имеется).

ЗАЯВЛЕНИЕ О СООТВЕТСТВИИ

Мы с полной ответственностью заявляем, что настоящее изделие соответствует следующим стандартам и нормативным документам: EN60745-1:2009+A11:2010; EN60745-2-11:2010; EN55014-1:2006/+A1: 2009+A2:2011; EN55014-2:1997/+A1: 2001+A2:2008; - согласно правилам: 2006/42/ЕЕС, 2014/30/ЕЕС.

ШУМ И ВИБРАЦИЯ По результатам измерений в соот ветствии с EN60745 уровень звукового давления дан ного устройства составляет <76 дБ(А), уровень шум составляет <87 дБ(А), вибрация равна <6,28 м/с².

Español

SIERRA DE CALAR PENDULAR RECARGABLE

USO PREVISTO

El aparato está previsto para la realización de cortes rectos y curvos, así como cortes a inglete de hasta 45° en piezas de trabajo angulares de plástico, madera y metales ligeros. El aparato está indicado exclusivamente para su uso privado en estancias secas. Observe las indicaciones sobre los tipos de hojas de sierra. La utilización del aparato para otros fi nes o su modifi cación se considera contraria al uso previsto y aumenta considerablemente el riesgo de accidentes. El fabricante no se responsabiliza por los daños derivados de una utilización contraria al uso previsto.

CARACTERISTICAS TECNICAS

1









INFORMACION SOBRE RUIDOS Y VIBRACIONES

El nivel de vibraciones indicado en estas instrucciones ha sido determinado según el procedimiento de medición fijado en la norma EN 60745 y puede servir como base de comparación con otras herramientas eléctricas. También es adecuado para estimar provisionalmente la sollicitación experimentada por las vibraciones.

El nivel de vibraciones indicado ha sido determinado para las aplicaciones principales de la herramienta eléctrica. Por ello, el nivel de vibraciones puede ser diferente si la herramienta eléctrica se utiliza para otras aplicaciones, con accesorios diferentes, con útiles divergentes, o si el mantenimiento de la misma fuese deficiente. Ello puede suponer un aumento drástico de la sollicitación por vibraciones durante el tiempo total de trabajo.

Fije unas medidas de seguridad adicionales para proteger al usuario de los efectos por vibraciones, como por ejemplo: Mantenimiento de la herramienta eléctrica y de los útiles, conservar calientes las manos, organización de las secuencias de trabajo.

EXPLICACIÓN DE LA SIMBOLOGÍA

	¡ Cuidado!		Si el cable de red está dañado, enredado o cortado, desenchúfelo inmediatamente de la red eléctrica. Antes de manipular el aparato retire el enchufe de la red eléctrica.
	Lea las instrucciones de uso		Póngase protección en los oídos.
	Usar protección para ojos		Lleve una mascarilla protectora
	Máquinas no deben ir a la basura doméstica		Clase de protección II

EMENTOS DE LA HERRAMIENTA

1	Bloqueo de encendido	2	Interruptor de encendido/apagado
3	Carcasa	4	Tecla de desencastre de la batería
5	Batería	6	Boquilla de aspiración
7	Interruptor del soplador de virutas	8	Placa base
9	Zapata (extraíble)	10	Interruptor de carrera pendular
12	Rodillo guía	13	Hoja de sierra
16	Asa de protección	17	Mandril de fijación rápida
19	Luz de trabajo		

SEGURIDAD

Advertencias de peligro generales para herramientas eléctricas

⚠ADVERTENCIA Lea integralmente estas advertencias de peligro e instrucciones. En caso de no atenerse a las advertencias de peligro e instrucciones siguientes, ello puede ocasionar una descarga eléctrica, un incendio y/o lesión grave. **Guardar todas las advertencias de peligro e instrucciones para futuras consultas.**

El término herramienta eléctrica empleado en las siguientes advertencias de peligro se refiere a herramientas eléctricas de conexión a la red (con cable de red) y a herramientas eléctricas accionadas por acumulador (o sea, sin cable de red).

Seguridad del puesto de trabajo

• Mantenga limpio y bien iluminado su puesto de trabajo.

El desorden o una iluminación deficiente en las áreas de trabajo pueden provocar accidentes.

• **No utilice la herramienta eléctrica en un entorno con peligro de explosión, en el que se encuentren combustibles líquidos, gases o material en polvo.** Las herramientas eléctricas producen chispas que pueden llegar a inflamar los materiales en polvo o vapores.

• Mantenga alejados a los niños y otras personas de su puesto de trabajo al emplear la herramienta eléctrica.

Una distracción le puede hacer perder el control sobre la herramienta eléctrica.

Seguridad eléctrica

• **El enchufe de la herramienta eléctrica debe corresponder a la toma de corriente utilizada. No es admisible modificar el enchufe en forma alguna. No emplear adaptadores en herramientas eléctricas dotadas con una toma de tierra.** Los enchufes sin modificar adecuados a las respectivas tomas de corriente reducen el riesgo de una descarga eléctrica.

• **Evite que su cuerpo toque partes conectadas a tierra como tuberías, radiadores, cocinas y refrigeradores.** El riesgo a quedar expuesto a una sacudida eléctrica es mayor si su cuerpo tiene contacto con tierra.

• **No exponga la herramienta eléctrica a la lluvia y evite que penetren líquidos en su interior.** Existe el peligro de recibir una descarga eléctrica si penetran ciertos líquidos en la herramienta eléctrica.

• **No utilice el cable de red para transportar o colgar la herramienta eléctrica, ni tire de él para sacar el enchufe de la toma de corriente. Mantenga el cable de red alejado del**

calor, aceite, esquinas cortantes o piezas móviles. Los cables de red danados o enredados pueden provocar una descarga eléctrica.

• **Al trabajar con la herramienta eléctrica a la intemperie utilice solamente cables de prolongación apropiados para su uso en exteriores.** La utilización de un cable de prolongación adecuado para su uso en exteriores reduce el riesgo de una descarga eléctrica.

• **Si fuese imprescindible utilizar la herramienta eléctrica en un entorno húmedo, es necesario conectarla a través de un fusible diferencial.** La aplicación de un fusible diferencial reduce el riesgo a exponerse a una descarga eléctrica.

Seguridad de personas

• **Este atento a lo que hace y emplee la herramienta eléctrica con prudencia. No utilice la herramienta eléctrica si estuviese cansado, ni tampoco después de haber consumido alcohol, drogas o medicamentos.** El no estar atento durante el uso de la herramienta eléctrica puede provocarle serias lesiones.

• **Utilice un equipo de protección personal y en todo caso unas gafas de protección.** El riesgo a lesionarse se reduce considerablemente si, dependiendo del tipo y la aplicación de la herramienta eléctrica empleada, se utiliza un equipo de protección adecuado como una mascarilla antipolvo, zapatos de seguridad con suela antideslizante, casco, o protectores auditivos.

• **Evite una puesta en marcha fortuita. Asegurarse de que la herramienta eléctrica este desconectada antes de conectarla a la toma de corriente y/o al montar el acumulador, al recogerla, y al transportarla.** Si transporta la herramienta eléctrica sujetándola por el interruptor de conexión/desconexión, o si alimenta la herramienta eléctrica estando esta conectada, ello puede dar lugar a un accidente.

• **Retire las herramientas de ajuste o llaves fijas antes de conectar la herramienta eléctrica.** Una herramienta de ajuste o llave fija colocada en una pieza rotante puede producir lesiones al poner a funcionar la herramienta eléctrica.

• **Evite posturas arriesgadas. Trabaje sobre una base firme y mantenga el equilibrio en todo**

momento. Ello le permitira controlar mejor la herramienta electrica en caso de presentarse una situacion inesperada.

● **Lleve puesta una vestimenta de trabajo adecuada. No utilice vestimenta amplia ni joyas. Mantenga su pelo, vestimenta y guantes alejados de las piezas moviles.** La vestimenta suelta, el pelo largo y las joyas se pueden enganchar con las piezas en movimiento.

● **Siempre que sea posible utilizar unos equipos de aspiracion o captacion de polvo, asegurese que estos esten montados y que sean utilizados correctamente.** El empleo de estos equipos reduce los riesgos derivados del polvo.

Uso y trato cuidadoso de herramientas electricas

● **No sobrecargue la herramienta electrica. Use la herramienta electrica prevista para el trabajo a realizar.** Con la herramienta adecuada podra trabajar mejor y mas seguro dentro del margen de potencia indicado.

● **No utilice herramientas electricas con un interruptor defectuoso.** Las herramientas electricas que no se puedan conectar o desconectar son peligrosas y deben hacerse reparar.

● **Saque el enchufe de la red y/o desmonte el acumulador antes de realizar un ajuste en la herramienta electrica, cambiar de accesorio o al guardar la herramienta electrica.**

Esta medida preventiva reduce el riesgo a conectar accidentalmente la herramienta electrica.

● **Guarde las herramientas electricas fuera del alcance de los ninios. No permita la utilizacion de la herramienta electrica a aquellas personas que no esten familiarizadas con su uso o que no hayan leído estas instrucciones.** Las herramientas electricas utilizadas por personas inexpertas son peligrosas.

● **Cuide la herramienta electrica con esmero. Controle si funcionan correctamente, sin atascarse, las partes moviles de la herramienta electrica, y si existen partes rotas o deterioradas que pudieran afectar al funcionamiento de la herramienta electrica. Haga reparar estas piezas defectuosas antes de volver a utilizar la herramienta eléctrica.** Muchos de los accidentes se deben a herramientas electricas con un mantenimiento deficiente.

● **Mantenga los utiles limpios y afilados.** Los utiles mantenidos correctamente se dejan guiar y controlar mejor.

● **Utilice la herramienta electrica, accesorios, utiles, etc. de acuerdo a estas instrucciones, considerando en ello las condiciones de trabajo y la tarea a realizar.** El uso de herramientas electricas para trabajos diferentes de aquellos para los que han sido concebidas puede resultar peligroso.

Uso y manejo de la herramienta inalámbrica

a) Cargue la batería exclusivamente en los cargadores recomendados por el fabricante. Utilizar un cargador con una batería que no le corresponde entraña peligro de incendios.

b) Utilice exclusivamente las baterías indicadas para las herramientas eléctricas. El uso de otras baterías puede provocar lesiones y peligro de incendios.

c) Mantenga la batería que no utilice alejada de grapas, monedas, llaves, clavos, tornillos u otros pequeños objetos de metal que puedan provocar un puenteado de los contactos. Un cortocircuito entre los contactos de la batería puede provocar quemaduras o incendios.

d) Un uso incorrecto puede provocar una fuga de líquidos en la batería. Evite el contacto con dicho líquido. En caso de contacto accidental, lave la zona afectada con agua. Si el líquido entra en contacto con los ojos, busque también asistencia médica. El líquido derramado de la batería puede causar irritaciones cutáneas o quemaduras.

Servicio

● **Unicamente haga reparar su herramienta electrica por un profesional, empleando exclusivamente piezas de repuesto originales.** Solamente asi se mantiene la seguridad de la herramienta electrica.

Indicaciones de seguridad especificas para las sierras de calar

■ Sujete la herramienta eléctrica por los mangos aislados si pretende utilizarla para trabajos en los que la herramienta eléctrica pueda entrar en contacto con conexiones eléctricas ocultas. El contacto con cables conductores de electricidad también puede someter las piezas metálicas del aparato a la tensión eléctrica y provocar una descarga eléctrica.

Indicaciones de seguridad para los cargadores

■ Este aparato puede ser utilizado por niños a partir de 8 años y por personas cuyas facultades físicas, sensoriales o mentales sean reducidas o carezcan de los conocimientos y de la experiencia necesaria siempre que sean vigilados o hayan sido instruidos correctamente sobre el uso seguro del aparato y hayan comprendido los peligros que entraña. Los niños no deben jugar con el aparato. Los niños no deben realizar las tareas de limpieza y mantenimiento del aparato sin supervisión.

■ Si se estropea el cable de conexión de red de este aparato, encomienda su sustitución al fabricante, a su servicio de atención al cliente o a una persona que posea una cualificación similar para evitar peligros.

MANEJO

3 4 5 6 7 8

MANTENIMIENTO



Asegúrese de que la máquina no está conectada cuando vaya a realizar tareas de mantenimiento en el motor. Las máquinas han sido diseñadas para poder funcionar durante un largo período de tiempo con un mínimo de mantenimiento. La máquina funcionará de manera satisfactoria y continuada, siempre que la cuide adecuadamente y la limpie con regularidad.

Mantenga limpias las ranuras de ventilación de la máquina para evitar que se recaliente el motor. Limpie regularmente la cubierta de la máquina con un paño suave, preferiblemente después de cada uso. Mantenga las ranuras de ventilación limpias. Si no sale la suciedad, utilice un paño suave humedecido con agua de jabón. No utilice nunca disolventes como petróleo, alcohol, amoníaco, etc. Estos disolventes pueden dañar las partes de plástico.

La máquina no requiere lubricación adicional.

Si se produce algún fallo, por ejemplo, por desgaste de alguna pieza, póngase en contacto con el distribuidor de su zona.

ADVERTENCIA PARA LA PROTECCIÓN DEL MEDIO AMBIENTE



Para que la máquina no sufra daños durante su transporte, viene guardada en un fuerte embalaje. Casi todos los materiales del embalaje son reciclables. Lleve estos materiales a un centro de reciclado adecuado. Cuando ya no quiera su máquina, llévesela al distribuidor de su zona. Allí la reciclarán sin dañar el medio ambiente. Los acumuladores de Li-ion son reciclables. Dépositelos en un punto de recogida de residuos químicos para que los acumuladores puedan reciclarse o eliminarse ecológicamente

¡Los aparatos eléctricos desechables son materiales que no son parte de la basura doméstica! Por ello pedimos para que nos ayude a contribuir activamente en el ahorro de recursos y en la protección del medio ambiente entregando este aparato en los puntos de recogida existentes.

DECLARACIÓN DE CONFORMIDAD

Declaramos bajo nuestra sola responsabilidad que este producto está en conformidad con las normas o documentos normalizados siguientes: EN60745-1:2009+A11:2010; EN60745-2-11:2010; EN55014-1:2006/+A1: 2009+A2:2011; EN55014-2:1997/+A1: 2001+A2:2008; de acuerdo con las regulaciones 2006/42/EEC, 2014/30/EEC.

RUIDOS/VIBRACIONES Medido según EN60745 el nivel de la presión acústica de esta herramienta se eleva a <76 dB(A) y el nivel de la potencia acústica <87 dB(A) (desviación estándar: 3 dB), y la vibración a <6,28 m/s² (método brazo-mano).

PT

Português

SERRA DE RECORTES

UTILIZAÇÃO CORRETA

O aparelho é apropriado para cortes retos e curvos, bem como cortes em meia-esquadria, até 45°, em peças angulares de plástico, madeira e metais leves. Este aparelho destina-se exclusivamente ao uso privado e é permitido apenas em espaços secos. Tenha em atenção as indicações sobre os tipos de lâminas de serra. Qualquer outra utilização ou alteração do aparelho é considerada incorreta e acarreta perigo de acidentes graves.

O fabricante não se responsabiliza por quaisquer danos causados pela utilização incorreta.

CARACTERÍSTICAS TÉCNICAS









1

INFORMAÇÕES SOBRE RUIDO E VIBRAÇÃO:

O nível de ruído indicado nas instruções foi medido através de um processo de medição segundo a norma EN60745 e pode ser utilizado como termo de comparação entre aparelhos. O valor de emissão de ruído também pode ser utilizado para uma avaliação preliminar da exposição. O nível de ruído altera de acordo com a aplicação da ferramenta elétrica, excedendo, em alguns casos, o valor indicado. O grau de vibração pode ser subestimado quando a ferramenta é utilizada frequentemente desta forma.

Nota: Para uma avaliação exacta do grau de vibração durante um determinado período de trabalho, deve-se também ter em conta os períodos de tempo em que o aparelho está desligado ou está ligado, mas não está a ser utilizado. Isto pode

EXPLICACIÓN DE LA SIMBOLOGÍA

	¡ Cuidado!		Si el cable de red está dañado, enredado o cortado, desenchúfelo inmediatamente de la red eléctrica. Antes de manipular el aparato retire el enchufe de la red eléctrica.
	Lea las instrucciones de uso		Póngase protección en los oídos.
	Usar protección para ojos		Lleve una mascarilla protectora
	Máquinas no deben ir a la basura doméstica		Clase de protección II

ELEMENTOS DA FERRAMENTA

2

1	Bloqueio de ativação	2	Interruptor LIGAR/DESLIGAR
3	Estrutura	4	Botão para desbloqueio para bloco de bateria
5	Bloco de bateria	6	Tube de aspiração
7	Interruptor do dispositivo para soprar aparas	8	Placa base
9	Sapata deslizante (removível)	10	Interruptor para o ajuste do curso pendular
12	Polia de guia	13	Lâmina de serra
16	Aro de proteção	17	Mandril de aperto rápido
19	Luz de trabalho		

SEGURANÇA

Guarde todas as instruções de segurança e indicações para futuras consultas.

O conceito "ferramenta elétrica", utilizado nas instruções de segurança, refere-se a ferramentas elétricas operadas por rede elétrica (com cabo de alimentação) e a ferramentas elétricas operadas por acumulador (sem cabo de alimentação).

1. Segurança no local de trabalho

- Mantenha o seu local de trabalho limpo e bem iluminado. Desarrumação e áreas de trabalho pouco iluminadas podem causar acidentes.
- Não trabalhe com a ferramenta elétrica em atmosferas potencialmente explosivas, onde se encontram líquidos, gases ou poeiras inflamáveis. As ferramentas elétricas originam faíscas que podem inflamar poeiras e vapores.
- Durante a utilização da ferramenta elétrica, mantenha crianças e outras pessoas afastadas. Em caso de distração pode perder o controlo do aparelho.

2. Segurança elétrica

- A ficha de ligação da ferramenta elétrica tem de ser adequada à tomada. A ficha não pode, de forma alguma, ser alterada. Não utilize quaisquer fichas de adaptadores em conjunto com ferramentas elétricas com proteção de ligação à terra. Fichas inalteradas e tomadas adequadas reduzem o risco de choque elétrico.
- Evite o contacto físico com superfícies ligadas à terra, como tubos, aquecimentos, fogões e frigoríficos. Existe um risco elevado de choque elétrico, se o seu corpo estiver ligado à terra.
- Mantenha as ferramentas elétricas afastadas de chuva ou humidade. A infiltração de água num aparelho elétrico aumenta o risco de choque elétrico.
- Não utilize o cabo para um fim diferente do previsto, p. ex. para transportar, pendurar a ferramenta elétrica ou puxar a ficha da tomada. Mantenha o cabo afastado de calor, óleo, arestas afiadas ou peças do aparelho móveis. Cabos danificados ou enrolados aumentam o risco de choque elétrico.
- Se trabalhar com uma ferramenta elétrica ao ar livre, utilize apenas extensões que também sejam adequadas para o exterior. A utilização de uma extensão adequada para o exterior diminui o risco de choque elétrico.
- Se não for possível evitar a utilização da ferramenta elétrica num ambiente húmido, utilize um disjuntor diferencial residual. A utilização de um disjuntor diferencial residual reduz o risco de choque elétrico.

3. Segurança de pessoas

- Esteja sempre atento, observe o que está a fazer e utilize a ferramenta elétrica de forma sensata. Não utilize uma ferramenta elétrica se estiver cansado, com sono ou sob a influência de drogas, álcool ou medicamentos. Um momento de distração durante a utilização da ferramenta elétrica pode causar ferimentos graves.

b) Use o equipamento de proteção individual e sempre óculos de proteção. O uso do equipamento de proteção individual, como máscara de proteção antipoeiras, calçado de segurança antiderrapante, capacete de proteção ou protetores auriculares, de acordo com o tipo e a aplicação da ferramenta elétrica, reduz o risco de ferimentos.

c) Evite uma colocação em funcionamento involuntária. Certifique-se de que a ferramenta elétrica se encontra desligada antes de a ligar à fonte de alimentação e/ou ao acumulador, elevar ou transportar. Se, durante o transporte da ferramenta elétrica, tiver o dedo no interruptor ou ligar o aparelho a uma fonte de alimentação quando este já se encontra ligado, podem ocorrer acidentes.

d) Retire as ferramentas de ajuste ou a chave de parafusos antes de ligar a ferramenta elétrica. Uma ferramenta ou uma chave numa parte rotativa do aparelho pode causar ferimentos.

e) Evite uma postura corporal incorreta. Assegure uma posição estável e mantenha sempre o equilíbrio. Desta forma, consegue controlar melhor a ferramenta elétrica em situações inesperadas.

f) Use vestuário adequado. Não use roupas largas ou joias. Mantenha o cabelo, o vestuário e as luvas afastados das peças móveis. Vestuário solto, joias ou cabelos compridos podem ser recolhidos pelas peças móveis.

g) Se existir a possibilidade de montar aparelhos de aspiração ou recolha de pó, certifique-se de que são ligados e utilizados corretamente. A utilização de um aparelho de aspiração de pó pode reduzir eventuais perigos devido a pó.

4. Utilização e conservação da ferramenta elétrica

a) Não sobrecarregue o aparelho. Utilize a ferramenta elétrica apropriada para o seu trabalho. Com a ferramenta elétrica adequada, trabalhará melhor e de forma mais segura na respetiva área de trabalho.

b) Não utilize qualquer ferramenta elétrica, cujo interruptor esteja avariado. Uma ferramenta elétrica que não se consegue ligar nem desligar constitui perigo e tem de ser reparada.

c) Retire a ficha da tomada e/ou o acumulador antes de realizar ajustes no aparelho, substituir acessórios ou se não estiver a utilizar o aparelho. Esta medida de segurança evita o arranque involuntário da ferramenta elétrica.

d) Guarde as ferramentas elétricas que não estão a ser utilizadas fora do alcance das crianças. Não autorize a utilização do aparelho por pessoas que não estejam familiarizadas com o mesmo ou que não tenham lido estas instruções. As ferramentas elétricas são perigosas, caso sejam utilizadas por pessoas inexperientes.

e) Faça uma manutenção cuidadosa das ferramentas elétricas. Verifique se as peças móveis funcionam corretamente e não se encontram encravadas, se peças estão partidas ou danificadas a ponto de interferir no bom funcionamento da ferramenta elétrica. Antes de utilizar o aparelho, as peças danificadas devem ser reparadas. Muitos acidentes ocorrem devido à má manutenção das ferramentas elétricas.

f) Mantenha as ferramentas de corte afiadas e limpas. Ferramentas de corte bem conservadas e afiadas encravam muito menos e são mais fáceis de conduzir.

g) Utilize a ferramenta elétrica, os acessórios, as ferramentas de aplicação, etc., de acordo com estas instruções. Tenha em consideração as condições de trabalho e a atividade a exercer. A utilização de ferramentas elétricas para utilizações diferentes das previstas pode levar a situações perigosas.

5. Utilização e manuseamento da ferramenta sem fio

a) Carregue os acumuladores apenas em carregadores recomendados pelo fabricante. Se um carregador adequado a um tipo específico de acumuladores for utilizado com outros acumuladores, existe perigo de incêndio.

b) Utilize apenas os acumuladores previstos para a ferramenta elétrica em questão. A utilização de outros acumuladores pode causar ferimentos e perigo de incêndio.

c) Mantenha o acumulador que não está a ser utilizado afastado de cliques, moedas, chaves, pregos, parafusos ou outros objetos de metal pequenos que possam causar um curto-circuito nos contactos. Um curto-circuito entre os contactos do acumulador pode levar à ocorrência de queimaduras ou incêndio.

d) Se o acumulador for utilizado de forma incorreta, é possível que verta líquido. Evite o contacto com este líquido. Em caso de contacto accidental, lave com água. Se o líquido entrar em contacto com os olhos, procure adicionalmente assistência médica. O líquido vertido do acumulador pode provocar irritações ou queimaduras na pele.

6. Assistência Técnica

a) A sua ferramenta elétrica só pode ser reparada por técnicos especializados e com peças sobresselentes de origem. Desta forma, é garantida a segurança da ferramenta elétrica. Instruções de segurança específicas para serras circulares Instruções de segurança para todas as serras Procedimento com a serra

a) PERIGO! As suas mãos não devem entrar em contacto com a área da serra e a lâmina da serra. Segure no punho adicional ou na estrutura do motor com a segunda mão. Se ambas as mãos segurarem na serra, não existe a possibilidade de serem feridas pela lâmina da serra.

b) Não coloque as mãos por baixo da peça a trabalhar. A cobertura de proteção não o consegue proteger da lâmina de serra por baixo da peça a trabalhar.

c) Adapte a profundidade de corte à espessura da peça a trabalhar. Deverá ser visível menos de uma altura completa de um dente por baixo da peça a trabalhar.

d) Nunca segure a peça a serrar com a mão nem a apoie por cima da perna. Fixe a peça a trabalhar numa base estável. É importante fixar bem a peça a trabalhar, para minimizar o perigo de contacto físico, o encravamento da lâmina da serra ou a perda de controlo.

e) Segure a ferramenta elétrica pelas superfícies isoladas do punho quando realizar trabalhos em que a ferramenta de aplicação possa atingir cabos elétricos escondidos ou o próprio cabo de ligação. O contacto comum cabo condutor de tensão coloca as peças metálicas da ferramenta elétrica sob tensão e pode conduzir a um choque elétrico.

f) Na execução de cortes longitudinais utilize sempre um encosto ou uma guia de aresta reta. Deste modo, melhora a precisão do corte e diminui a possibilidade de encravamento da lâmina de serra.

g) Utilize sempre lâminas de serra no tamanho correto e com um orifício de montagem adequado (p. ex. em forma de estrela ou redonda). Lâminas de serra que não se adequam às peças de montagem da serra funcionam de modo irregular e levam à perda de controlo.

h) Nunca utilize arruelas planas ou parafusos danificados ou inadequados para a lâmina de serra. As arruelas planas e os parafusos da lâmina de serra foram especificamente concebidos para a sua serra, a fim de permitir um desempenho e uma segurança ideais durante o funcionamento.

Outras instruções de segurança para todas as serras

Contragolpe - Causas e respetivas instruções de segurança

▣ Um contragolpe é uma reação repentina, devido a uma lâmina de serra encravada, presa ou desalinhada, que provoca a elevação descontrolada da serra, fazendo com que se solte da peça a trabalhar em direção à pessoa que a opera;

▣ Se a lâmina de serra ficar presa ou encravada na fenda de serragem, bloqueia e a força do motor empurra o aparelho na direção da pessoa que o está a operar;

▣ Se a lâmina de serra torcer ou desalinhar durante o corte da serra, os dentes do gume traseiro da lâmina de serra podem encravar na superfície de madeira, fazendo com que a lâmina de serra se movimente para fora da fenda de serragem e a serra salte na direção da pessoa que a opera.

Um contragolpe é a consequência de uma utilização incorreta ou inadequada da serra. Este pode ser evitado por meio de medidas adequadas, tal como descrito a seguir.

a) Segure bem na serra com ambas as mãos e posicione os seus braços numa posição em que consiga suportar as forças de um contragolpe. Mantenha-se sempre na lateral em relação à

lâmina de serra e nunca de frente para a mesma. Em caso de um contragolpe, a serra circular pode saltar para trás, no entanto, o operador consegue dominar as forças do contragolpe, caso sejam tomadas as medidas adequadas.

b) Caso a lâmina de serra encrave ou interrompa o trabalho, desligue a serra e mantenha-a quieta na peça a trabalhar, até que a lâmina de serra pare completamente. Nunca tente remover a serra da peça a trabalhar ou puxá-la para trás com a lâmina de serra em movimento, caso contrário pode ocorrer um contragolpe. Encontre e elimine a causa do encravamento da lâmina de serra.

c) Caso pretenda voltar a colocar em funcionamento a serra que se encontra presa na peça a trabalhar, centre a lâmina de serra na fenda e verifique se os dentes da serra não se encontram encravados. Se a lâmina de serra estiver presa, pode movimentar-se para fora da peça a trabalhar ou causar um contragolpe, caso a serra volte a ser colocada em funcionamento.

d) Apoie as placas grandes, de modo a diminuir o risco de um contragolpe devido a uma folha de serra encravada. As placas grandes podem dobrar devido ao seu próprio peso. As placas têm de ser apoiadas em ambos os lados, como tanto na proximidade da fenda de serragem, como na extremidade.

e) Não utilize lâminas de serra desgastadas ou danificadas. Lâminas de serra com dentes desgastados ou incorretamente alinhados provocam uma fricção elevada, o encravamento da lâmina de serra e um contragolpe, devido a uma fenda de serragem

demasiado estreita.

f) Antes de começar a serrar, fixe as posições relativamente à profundidade de corte e ao ângulo de corte. Se, durante o corte, as posições definidas se alterarem, a lâmina de serra pode encravar e provocar um contragolpe.

g) Tenha especial cuidado ao serrar em paredes existentes ou outras áreas de pouca visibilidade. A lâmina de serra submergida pode bloquear ao encontrar objetos escondidos e provocar um contragolpe.

Função da cobertura de proteção inferior

a) Antes de qualquer utilização, verifique se a cobertura de proteção inferior fecha corretamente. Não utilize a serra, se a cobertura de proteção inferior não se movimentar livremente e não fechar de imediato. Nunca prenda ou fixe a cobertura de proteção inferior na posição aberta. Se a serra cair acidentalmente no chão, é possível que a cobertura de proteção inferior fique torcida. Abra a cobertura de proteção com a alavanca retrátil e certifique-se de que se movimentar livremente sem entrar em contacto com a lâmina de serra ou outras peças em todos os ângulos e profundidades de corte.

b) Verifique a posição da mola para a cobertura de proteção inferior. Providencie a manutenção da serra antes de a utilizar, caso a cobertura de proteção inferior e a mola não estejam a funcionar de forma correta. Peças danificadas, depósitos ou acumulações viscosas de aparas fazem com que a cobertura de proteção inferior funcione com retardamento.

c) Abra a cobertura de proteção inferior manualmente apenas em caso de cortes especiais, como "cortes de imersão e ângulo". Abra a cobertura de proteção inferior com a alavanca retrátil e solte-a, logo que a lâmina de serra imerja na peça a trabalhar. Em todos os outros trabalhos, a cobertura de proteção inferior deve funcionar automaticamente.

d) Não coloque a serra em cima da bancada ou no chão sem que a cobertura de proteção inferior cubra a lâmina de serra. Uma lâmina de serra desprotegida, ou em rotação, movimentar a serra no sentido oposto ao da direção de corte e serra tudo o que encontra no seu caminho. Tenha em consideração o período de retardamento da lâmina de serra.

Instruções de segurança para carregadores

■ Este aparelho pode ser utilizado por crianças com idades superiores a 8 anos, bem como por pessoas com capacidades físicas, sensoriais ou mentais reduzidas, ou com falta de experiência e conhecimento, caso sejam vigiadas ou instruídas sobre a utilização segura do aparelho e compreendam os perigos daí resultantes. As crianças não podem brincar com o aparelho. A limpeza e a manutenção pelo utilizador não podem ser realizadas por crianças não vigiadas.

■ Se o cabo de alimentação deste aparelho for danificado, terá de ser substituído pelo fabricante, pelo respetivo Serviço de Apoio ao Cliente ou por uma pessoa igualmente qualificada, a fim de evitar situações de perigo.

OPERAÇÃO

3 | 4 | 5 | 6 | 7 | 8

MANUTENÇÃO



Certifique-se que a máquina não está sob tensão sempre que levar a cabo os trabalhos de manutenção no motor. As máquinas foram concebidas para operar durante de um período de tempo prolongado com um mínimo de manutenção. A continuidade do funcionamento satisfatório da máquina depende da adequada manutenção da máquina e da sua limpeza regular.

Limpe regularmente a carcaça da máquina com um pano suave, de preferência após cada utilização. Mantenha as aberturas de ventilação sempre livres de poeiras e sujidade.

No caso da sujidade custar a sair, use um pano suave humedecido em água de sabão. Nunca utilize solventes como por exemplo gasolina, álcool, amoníaco, etc. Estes solventes poderão danificar as partes plásticas da máquina.

A máquina não requer qualquer lubrificação adicional.

No caso de se detectar um defeito, como por exemplo desgaste excessivo e rápido de uma peça, contacte por favor o seu distribuidor local.

INDICAÇÕES PARA A PROTECÇÃO DO MEIO AMBIENTE



De modo a evitar que a máquina possa sofrer danos durante o transporte, esta é fornecida numa resistente e robusta embalagem. A grande maioria dos materiais de empacotamento poderá ser reciclada. Leve estes materiais para os locais de reciclagem apropriados. Entregue as máquinas usadas que já não quer ao seu distribuidor local. Aqui as máquinas irão ser destruídas e abandonadas de uma forma ambientalmente segura.

As baterias de Li-ion podem ser recicladas. Entregue-as num local de recolha de lixo químico, para que possam ser recicladas ou tratadas de modo amigável ao ambiente.

Aparelhos eléctricos antigos são materiais que não pertencem ao lixo doméstico! Por isso pedimos para que nos apoie, contribuindo activamente na poupança de recursos e na protecção do ambiente ao entregar este aparelho nos pontos de recolha, caso existam.

DECLARAÇÃO DE CONFIRMIDADE

Declaramos sob nossa exclusiva responsabilidade que este produto cumpre as seguintes normas ou documentos normativos: EN60745-1:2009+A11:2010; EN60745-2-11:2010; EN55014-1:2006/+A1 : 2009+A2:2011; EN55014-2:1997/+A1 :

2001+A2:2008; conforme as disposições das directivas 2006/42/EEC, 2014/30/EEC.

RUIDO/VIBR AÇÕES Medido segundo EN 60 745 o nível de pressão acústica desta ferramenta é <76 dB(A) e o nível de potência acústica <87 (espaço de erro: 3 dB), e a vibração <6,28 m/s² (método braço-mão).

FR

Français

SCIE SAUTEUSE PENDULAIRE SANS FIL

UTILISATION CONFORME À L'USAGE PRÉVU

Cet appareil est conçu pour des coupes droits et courbes, ainsi que des coupes en biais jusqu'à 45° sur des pièces équerries en plastique, bois et métal léger. L'appareil est exclusivement homologué pour un usage privé dans des locaux secs. Veuillez tenir compte des remarques relatives aux types de lames. Toute utilisation autre ou modification de l'appareil est considérée comme étant non conforme et s'accompagne de risques d'accident non négligeables. Le fabricant n'assume aucune garantie ni responsabilité pour les dommages résultant d'une utilisation non-conforme à l'usage prévu.

SPECIFICATIONS TECHNIQUES









1

NIVEAU SONORE ET VIBRATIONS

Le niveau d'oscillation indiqué dans ces instructions d'utilisation a été mesuré conformément à la norme EN 60745 et peut être utilisé pour une comparaison d'outils électroportatifs. Il est également approprié pour une estimation préliminaire de la charge vibratoire.

Le niveau d'oscillation correspond aux utilisations principaux de l'outil électroportatif. Si l'outil électrique est néanmoins utilisé pour d'autres applications, avec différents accessoires ou d'autres outils de travail ou s'il est mal entretenu, le niveau d'oscillation peut être différent. Ceci peut augmenter considérablement la charge vibratoire pendant toute la durée de travail. Pour une estimation précise de la charge vibratoire, il est recommandé de prendre aussi en considération les périodes pendant lesquelles l'appareil est éteint ou en fonctionnement, mais pas vraiment utilisé. Ceci peut réduire considérablement la charge vibratoire pendant toute la durée de travail. Déterminez des mesures de protection supplémentaires pour protéger l'utilisateur des effets des vibrations, telles que par exemple : Entretien de l'outil électrique et des outils de travail, maintenir les mains chaudes, organisation des opérations de travail.

EXPLICATION DES SYMBOLES

	Attention!		Débrancher immédiatement la fiche secteur si le câble secteur est endommagé, enchevêtré ou coupé. Avant de travailler sur l'appareil, débranchez toujours la fiche secteur.
	Lisez le manuel.		Porter une protection auditive.
	Porter des lunettes de protection		Porter une protection respiratoire
	Les appareils électriques ne doivent pas être jetés avec les déchets ménagers.		Classe de protection II

ELEMENTS DE L'OUTIL

2

1	Verrouillage de sécurité	2	Interrupteur MARCHE/ARRÊT
3	Boîtier	4	Touche de déverrouillage du bloc accu
5	Bloc accu	6	Raccord d'aspiration
7	Interrupteur dispositif de soufflage de copeaux	8	Plaque de fond
9	Semelle	10	Commutateur de mouvement pendulaire

12	Galet de guidage	13	Lame
16	Étrier de protection	17	Mandrin à serrage rapide
19	Lampe de travail		

SECURITE

ATTENTION! Lisez toutes les instructions. Le nonrespect des instructions indiquées ci-après peut entraîner une électrique, un incendie et/ou de graves blessures.

Avertissements de securite

Avertissements de securite generaux pour l'outil

⚠ AVERTISSEMENT Lire tous les avertissements de securite et toutes les instructions.

Ne pas suivre les avertissements et instructions peut donner lieu a un choc électrique, un incendie et/ou une blessure serieuse.

Conservetous les avertissements et toutes les instructions

pour pouvoir s'y reporter ulterieurement.

Le terme « outil » dans les avertissements fait reference a votre outil électrique alimente par le secteur (avec cordon d'alimentation) ou votre outil fonctionnant sur batterie (sans cordon d'alimentation).

Securite de la zone de travail

- **Conservet la zone de travail propre et bien eclairee.** Les zones en desordre ou sombres sont propices aux accidents.
- **Ne pas faire fonctionner les outils électriques en atmosphere explosive, par exemple en presence de liquides inflammables, de gaz ou de poussières.** Les outils électriques produisent des étincelles qui peuvent enflammer les poussières ou les fumées.
- **Maintenir les enfants et les personnes presentes a l'écart pendant l'utilisation de l'outil.** Les distractions peuvent vous faire perdre le controle de l'outil.

Securite électrique

- **Il faut que les fiches de l'outil électrique soient adaptees au socle. Ne jamais modifier la fiche de quelque facon que ce soit. Ne pas utiliser d'adaptateurs avec des outils a branchement de terre.** Des fiches non modifiées et des socles adaptes reduiront le risque de choc électrique.
- **Eviter tout contact du corps avec des surfaces reliees a la terre telles que les tuyaux, les radiateurs, les cuisinieres et les refrigerateurs.** Il existe un risque accru de choc électrique si votre corps est relie a la terre.
- **Ne pas exposer les outils a la pluie ou a des conditions humides.** La penetration d'eau a l'interieur d'un outil augmentera le risque de choc électrique.
- **Ne pas maltraiter le cordon. Ne jamais utiliser le cordon pour porter, tirer ou debrancher l'outil. Maintenir le cordon a l'écart de la chaleur, du lubrifiant, des aretes ou des parties en mouvement.** Les cordons endommages ou emmeles augmentent le risque de choc électrique.
- **Lorsqu'on utilise un outil a l'exterieur, utiliser un prolongateur adapte a l'utilisation exterieure.** L'utilisation d'un cordon adapte a l'utilisation exterieure reduit le risque de choc électrique.
- **Si l'usage d'un outil dans un emplacement humide est inevitable, utiliser une alimentation protegee par un dispositif a courant differentiel residuel (RCD).** L'usage d'un RCD reduit le risque de choc électrique.

Securite des personnes

- **Rester vigilant, regarder ce que vous etes en train de faire et faire preuve de bon sens dans l'utilisation de**

l'outil. Ne pas utiliser un outil lorsque vous etes fatigue ou sous l'emprise de drogues, d'alcool ou de edicaments. Un moment d'inattention en cours d'utilisation d'un outil peut entrainer des blessures graves des personnes.

- **Utiliser un équipement de securite. Toujours porter une protection pour les yeux.** Les équipements de securite tels que les masques contre les poussières, les chaussures de securite antiderapantes, les casques ou les protections acoustiques utilisees pour les conditions appropriées reduiront les blessures des personnes.
- **Eviter tout demarrage intempestif. S'assurer que l'interrupteur est en position arret avant de brancher l'outil au secteur et/ou au bloc de batteries, de le ramasser ou de le porter.** Porter les outils en ayant le doigt sur l'interrupteur ou brancher des outils dont l'interrupteur est en position marche est source d'accidents.
- **Retirer toute cle de reglage avant de mettre l'outil en marche.** Une cle laissez fixee sur une partie tournante de l'outil peut donner lieu a des blessures de personnes.
- **Ne pas se precipiter. Garder une position et un equilibre adaptes a tout moment.** Cela permet un meilleur controle de l'outil dans des situations inattendues.
- **S'habiller de maniere adaptee. Ne pas porter de vetements amples ou de bijoux. Garder les cheveux, les vetements et les gants a distance des parties en mouvement.** Des vetements amples, des bijoux ou les cheveux longs peuvent etre pris dans des parties en mouvement.
- **Si des dispositifs sont fournis pour le raccordement d'équipements pour l'extraction et la recuperation des poussières, s'assurer qu'ils sont connectes et correctement utilisees.** Utiliser des collecteurs de poussiere peut reduire les risques dus aux poussières.

Utilisation et entretien de l'outil

- **Ne pas forcer l'outil. Utiliser l'outil adapte a votre application.** L'outil adapte realisera mieux le travail et de maniere plus sure au regime pour lequel il a ete construit.
- **Ne pas utiliser l'outil si l'interrupteur ne permet pas de passer de l'etat de marche a arret et vice versa.** Tout outil qui ne peut pas etre commande par l'interrupteur est dangereux et il faut le faire reparer.
- **Debrancher la fiche de la source d'alimentation en courant et/ou le bloc de batteries de l'outil avant tout reglage, changement d'accessoires ou avant de ranger l'outil.** De telles mesures de securite preventives reduisent le risque de demarrage accidentel de l'outil.
- **Conservet les outils a l'arret hors de la portee des enfants et ne pas permettre a des personnes ne connaissant pas l'outil ou les presentes instructions de le faire fonctionner.** Les outils sont dangereux entre les mains d'utilisateurs novices.
- **Observer la maintenance de l'outil. Verifier qu'il n'y a pas de mauvais alignement ou de blocage des parties mobiles, des pieces cassees ou toute autre condition pouvant affecter le fonctionnement de l'outil. En cas de**

dommages, faire réparer l'outil avant de l'utiliser. De nombreux accidents sont dus à des outils mal entretenus.

● **Garder affûtés et propres les outils permettant de couper.**

Des outils destinés à couper correctement entretenus avec des pièces coupantes tranchantes sont moins susceptibles de bloquer et sont plus faciles à contrôler.

● **Utiliser l'outil, les accessoires et les lames etc., conformément à ces instructions, en tenant compte des conditions de travail et du travail à réaliser.** L'utilisation de l'outil pour des opérations différentes de celles prévues pourrait donner lieu à des situations dangereuses.

Utilisation et manipulation d'un outil à accu

a) Uniquement recharger les accus dans les chargeurs recommandés par le fabricant. Un chargeur compatible pour certains types d'accus peut provoquer un incendie s'il est utilisé avec d'autres accus.

b) N'utiliser les outils qu'avec des blocs de batteries spécifiquement désignés. L'utilisation de tout autre bloc de batteries peut créer un risque de blessure et de feu.

c) Tenir les accus inutilisés à l'abri des agrafes, pièces de monnaie, clés, clous, vis et autres objets en métal susceptibles de court-circuiter les contacts. Un court-circuit entre les contacts des accus peut provoquer des brûlures ou un incendie.

d) L'accu peut couler en cas d'usage incorrect. Éviter tout contact avec ce liquide. Laver à l'eau en cas de contact involontaire. En cas de contact du liquide avec les yeux, il faut en plus consulter un médecin. Le liquide qui s'écoule des accus peut causer des irritations de la peau ou des brûlures.

Maintenance et entretien

● **Faire entretenir l'outil par un réparateur qualifié utilisant uniquement des pièces de rechange identiques.** Cela assurera que la sécurité de l'outil est maintenue

Consignes de sécurité spécifiques aux scies sauteuses

■ Touchez l'outil électrique exclusivement au niveau des poignées isolées lors de travaux au cours desquels l'outil pourrait toucher des lignes électriques dissimulées. Le contact avec une ligne conductrice de courant peut également mettre les parties métalliques de l'appareil sous tension et provoquer un choc électrique.

Consignes de sécurité relatives aux chargeurs

■ Cet appareil peut être utilisé par des enfants à partir de 8 ans et par des personnes ayant des capacités physiques, sensorielles ou mentales réduites ou disposant de peu d'expérience et/ou de connaissances, à condition qu'ils soient surveillés ou qu'ils aient été initiés à l'utilisation sécurisée de l'appareil et qu'ils aient compris les dangers en résultant. Les enfants ne doivent pas jouer avec l'appareil. Le nettoyage et la maintenance utilisateur ne doivent pas être réalisés par des enfants s'ils ne sont pas surveillés.

■ Si le cordon d'alimentation de l'appareil est endommagé, il doit être remplacé par le fabricant, son service après-vente ou une personne de qualification similaire afin d'éviter tout risque.

UTILISATION

3 4 5 6 7 8

ENTRETIEN



Assurez-vous que la machine n'est pas sous tension si vous allez procéder à des travaux d'entretien dans son système mécanique.

Nettoyez régulièrement le carter au moyen d'un chiffon doux, de préférence à Tissue de chaque utilisation. Veillez à ce que les fentes d'aération soient indemnes de poussière et de saletés.

En présence de saleté tenace, employez un chiffon doux humecté d'eau savonneuse. Proscrivez l'emploi de solvants comme l'essence, l'alcool, l'ammoniacque etc. car ces substances attaquent les pièces en plastique. Cette machine ne nécessite pas de graissage supplémentaire.

En cas de panne survenue par exemple à la suite de l'usure d'une pièce, contactez votre distributeur local.

INFORMATIONS SUR LA PROTECTION DE L'ENVIRONNEMENT



Pour éviter les dommages liés au transport, la machine est livrée dans un emballage robuste. L'emballage est autant que possible constitué de matériau recyclable. Veuillez par conséquent destiner cet emballage au recyclage.

Si vous allez changer de machines, apportez les machines usagées à votre distributeur local qui se chargera de les traiter de la manière la plus écologique possible.

Les batteries Li-ion sont également recyclables. Remettez-les au service de collecte des déchets chimiques qui se chargera de les faire recycler ou de les détruire de façon telle à éviter toute pollution de l'environnement.

Tout appareil électrique usé est une matière recyclable et ne fait pas partie des ordures ménagères! Nous vous demandons de bien vouloir nous soutenir en contribuant activement au management des ressources et à la protection de l'environnement en déposant cet appareil dans sites de collecte (si existants).

DÉCLARATION DE CONFORMITÉ 

Nous déclarons sous notre propre responsabilité que ce produit est en conformité avec les normes ou documents normalisés suivants: EN60745-1:2009+A11:2010; EN60745-2-11:2010; EN55014-1:2006/A1 : 2009+A2:2011; EN55014-2:1997/A1 : 2001+A2:2008; conforme aux réglementations 2006/42/EEC, 2014/30/EEC.

BRUIT/VIBRATION Mesuré selon EN 60745 le niveau de la pression sonore de cet outil est <76dB(A) et le niveau de la puissance sonore <87dB(A) (déviations standard: 3 dB), et la vibration <6,28 m/s² (méthode main-bras).

AKUMULATOROWA WYRZYNARKA**UŻYTKOWANIE ZGODNE Z PRZEZNACZENIEM**

Urządzenie przeznaczone jest do cięcia po linii prostej i krzywej, a także do cięcia ukośnego do 45° kanciastych przedmiotów z tworzywa sztucznego, drewna oraz z metali lekkich. Urządzenie przeznaczone jest wyłącznie do zastosowań prywatnych, w suchych pomieszczeniach. Należy stosować się do zaleceń producenta, dotyczących stosowanych typów brzeszczotów. Jakikolwiek inny sposób użycia lub zmiany dokonane w urządzeniu uważa się za niezgodne z jego przeznaczeniem i kryją w sobie poważne niebezpieczeństwo wypadku. Producent nie ponosi żadnej odpowiedzialności za szkody powstałe w wyniku użycia urządzenia w sposób niezgodny z jego przeznaczeniem.

PARAMETRY TECHNICZNE**1****INFORMACJA NA TEMAT HAŁASU I WIBRACJI**









Poziom drgań podany w tych wskazówkach został pomierzony zgodnie z wymaganiami normy EN 60745 dotyczącej procedury pomiarów i można go użyć do porównywania elektronarzędzi. Można go też użyć do wstępnej oceny ekspozycji na drgania.

Podany poziom drgań jest reprezentatywny dla podstawowych zastosowań elektronarzędzia. Jeżeli elektronarzędzie użyte zostanie do innych zastosowań, z innymi narzędziami roboczymi, z różnym osprzętem, a także jeśli nie będzie wystarczająco konserwowane, poziom drgań może odbiegać od podanego. Podane powyżej przyczyny mogą spowodować podwyższenie ekspozycji na drgania podczas całego czasu pracy.

Aby dokładnie ocenić ekspozycję na drgania, trzeba wziąć pod uwagę także okresy, gdy urządzenie jest wyłączone, lub gdy jest wprawdzie włączone, ale nie jest używane do pracy. W ten sposób łączna (obliczana na pełny wymiar czasu pracy) ekspozycja na drgania może okazać się znacznie niższa.

Należy wprowadzić dodatkowe środki bezpieczeństwa, mające na celu ochronę operatora przed skutkami ekspozycji na drgania, np.: konserwacja elektronarzędzia i narzędzi roboczych, zabezpieczenie odpowiedniej temperatury rąk, ustalenie kolejności operacji roboczych.

OBJAŚNIENIE SYMBOLI

	Uwaga!		W przypadku uszkodzenia, skręcenia lub przerwania kabla zasilającego należy natychmiast wyciągnąć wtyk sieciowy. Przed wykonaniem wszelkich prac na urządzeniu wyciągnąć wtyk sieciowy.
	Przeczytaj instrukcję obsługi.		Nosić ochronniki słuchu.
	Nościć okulary ochronne		Nościć ochronę dróg oddechowych
	Urządzeń elektrycznych nie należy wyrzucać razem z odpadami domowymi		Klasa zabezpieczenia II

CZĘŚCI SKŁADOWE NARZĘDZIA**2**

1	Blokada włączania	2	Włącznik/wyłącznik
3	Obudowa	4	Przycisk odblokowania akumulatora
5	Akumulator	6	Króciec odciążu
7	Przełącznik wydmuchu wiórów	8	Podstawa
9	Podstawa prowadząca (demonutowalna)	10	Przełącznik ruchu wahadłowego brzeszczotu
12	Rolka prowadząca	13	Brzeszczot
16	Kabłąk ochronny	17	Uchwyt szybkocmocujący
19	Oświetlenie robocze		

WSKAZÓWKI BEZPIECZEŃSTWA

UWAGA! Należy przeczytać wszystkie wskazówki. Błędy w przestrzeganiu następujących przepisów mogą powodować porażenie prądem, pożar i/lub ciężkie obrażenia ciała.

Ogólne przepisy bezpieczeństwa dla elektronarzędzi

⚠ OSTRZEŻENIE Należy przeczytać wszystkie wskazówki i przepisy. Błędy w przestrzeganiu poniższych wskazówek mogą spowodować porażenie prądem, pożar i/lub ciężkie obrażenia ciała.

Należy starannie przechowywać wszystkie przepisy i wskazówki bezpieczeństwa dla dalszego zastosowania.

Użyte w poniższym tekście pojęcie „elektonarzędzie“ odnosi się do elektronarzędzi zasilanych energią elektryczną z sieci (z przewodem zasilającym) i do elektronarzędzi zasilanych akumulatorami (bez przewodu zasilającego).

Bezpieczeństwo miejsca pracy

- **Stanowisko pracy należy utrzymywać w czystości i dobrze oświetlone.** Nieporządek w miejscu pracy lub nieoświetlona przestrzeń robocza mogą być przyczyną wypadków.
- **Nie należy pracować tym elektronarzędziem w otoczeniu zagrożonym wybuchem, w którym znajdują się np. łatwopalne ciecze, gazy lub pyły.** Podczas pracy elektronarzędziem wytwarzają się iskry, które mogą spowodować zapłon.
- **Podczas użytkowania urządzenia zwrócić uwagę na to, aby dzieci i inne osoby postronne znajdowały się w bezpiecznej odległości.** Odwrócenie uwagi może spowodować utratę kontroli nad narzędziem.

Bezpieczeństwo elektryczne

- **Wtyczka elektronarzędzia musi pasować do gniazda. Nie wolno zmieniać wtyczki w jakikolwiek sposób. Nie wolno używać wtyków adapterowych w przypadku elektronarzędzi z uzziemieniem ochronnym.** Niezmienione wtyczki i pasujące gniazda zmniejszają ryzyko porażenia prądem.
 - **Należy unikać kontaktu z uzziemionymi powierzchniami jak rury, grzejniki, piece i lodówki.** Ryzyko porażenia prądem jest większe, gdy ciało użytkownika jest uzziemione.
 - **Urządzenie należy zabezpieczyć przed deszczem i wilgocią.** Przedostanie się wody do elektronarzędzia podwyższa ryzyko porażenia prądem.
 - **Nigdy nie należy używać przewodu do innych czynności. Nigdy nie należy nosić elektronarzędzia, trzymając je za przewód, ani używać przewodu do zawieszenia urządzenia; nie wolno też wyciągać wtyczki z gniazdka pociągając za przewód. Przewód należy chronić przed wysokimi temperaturami, należy go trzymać z dala od oleju, ostrych krawędzi lub ruchomych części urządzenia. Uszkodzone lub splecione przewody zwiększają ryzyko porażenia prądem.**
 - **W przypadku pracy elektronarzędziem pod gołym niebem, należy używać przewodu przedłużającego, dostosowanego również do zastosowań zewnętrznych. Użyć właściwego przedłużacza (dostosowanego do pracy na zewnątrz) zmniejsza ryzyko porażenia prądem.**
 - **Jeżeli nie da się uniknąć zastosowania elektronarzędzia w wilgotnym otoczeniu, należy użyć wyłącznika ochronnego różnicowo-prądowego.** Zastosowanie wyłącznika ochronnego różnicowo-prądowego zmniejsza ryzyko porażenia prądem.
- Bezpieczeństwo osób**
- **Podczas pracy z elektronarzędziem należy zachować ostrożność, każdą czynność wykonywać uważnie i z rozważą. Nie należy używać elektronarzędzia, gdy jest się zmęczonym lub będąc pod wpływem narkotyków, alkoholu lub lekarstw.** Moment nieuwagi przy użyciu elektronarzędzia może stać się przyczyną poważnych urazów ciała.
 - **Należy nosić osobiste wyposażenie ochronne i zawsze okulary ochronne.** Noszenie osobistego wyposażenia ochronnego – maski przeciwpyłowej, obuwia z podeszwami przeciwpoślizgowymi, kasku ochronnego lub środków ochrony słuchu (w zależności od rodzaju i zastosowania elektronarzędzia) – zmniejsza ryzyko obrażeń ciała.

- **Należy unikać niezamierzonego uruchomienia narzędzia i/lub podłączeniem do akumulatora, a także przed podniesieniem lub przeniesieniem elektronarzędzia, należy upewnić się, że elektronarzędzie jest wyłączone.** Trzymanie palca na wyłączniku podczas przenoszenia elektronarzędzia lub podłączenie do prądu włączonego narzędzia, może stać się przyczyną wypadków.
- **Przed włączeniem elektronarzędzia, należy usunąć narzędzia nastawcze lub klucze.** Narzędzie lub klucz, znajdujący się w ruchomych częściach urządzenia mogą doprowadzić do obrażeń ciała.
- **Należy unikać nienaturalnych pozycji przy pracy. Należy dbać o stabilną pozycję przy pracy i zachowanie równowagi.** W ten sposób możliwa będzie lepsza kontrola elektronarzędzia w nieprzewidzianych sytuacjach.
- **Należy nosić odpowiednie ubranie. Nie należy nosić luźnego ubrania ani biżuterii. Włosy, ubranie i rękawice należy trzymać z daleka od ruchomych części.** Luźne ubranie, biżuteria lub długie włosy mogą zostać wciągnięte przez ruchome części.
- **Jeżeli istnieje możliwość zamontowania urządzeń odsysających i wychwytyjących pył, należy upewnić się, że są one podłączone i będą prawidłowo użyte.** Użycie urządzenia odsysającego pył może zmniejszyć zagrożenie pyłami.

Prawidłowa obsługa i eksploatacja elektronarzędzi

- **Nie należy przeciążać urządzenia. Do pracy używać należy elektronarzędzia, które są do tego przewidziane.** Odpowiednio dobranym elektronarzędziem pracuje się w danym zakresie wydajności lepiej i bezpieczniej.
- **Nie należy używać elektronarzędzia, którego włącznik/wyłącznik jest uszkodzony.** Elektronarzędzie, którego nie można włączyć lub wyłączyć jest niebezpieczne i musi zostać naprawione.
- **Przed regulacją urządzenia, wymianą osprzętu lub pozaprzestaniu pracy narzędziem, należy wyciągnąć wtyczkę z gniazda i/lub usunąć akumulator.** Ten środek ostrożności zapobiega niezamierzonemu włączeniu się elektronarzędzia.
- **Nieużywane elektronarzędzia należy przechowywać w miejscu niedostępnym dla dzieci. Nie należy udostępniać narzędzia osobom, które go nie znają lub nie przeczytały niniejszych przepisów.** Używane przez niedoświadczonych osoby elektronarzędzia są niebezpieczne.
- **Konieczna jest należyta konserwacja elektronarzędzia. Należy kontrolować, czy ruchome części urządzenia działają bez zarzutu i nie są zablokowane, czy części nie są pęknięte lub uszkodzone w taki sposób, który miałby wpływ na prawidłowe działanie elektronarzędzia. Uszkodzone części należy przed użyciem urządzenia oddać do naprawy.** Wiele wypadków spowodowanych jest przez niewłaściwą konserwację elektronarzędzi.
- **Należy stale dbać o ostrość i czystość narzędzi tnących.** O wiele rzadziej dochodzi do zakleszczenia się narzędzia tnącego, jeżeli jest ono starannie utrzymane. Zadbane narzędzia łatwiej się też prowadzi.
- **Elektronarzędzia, osprzęt, narzędzia pomocnicze itd. należy używać zgodnie z niniejszymi zaleceniami. Uwzględnić należy przy tym warunki i rodzaj wykonywanej pracy.** Niezgodne z przeznaczeniem użycie elektronarzędzia może doprowadzić do niebezpiecznych sytuacji.

Stosowanie i obsługa narzędzia akumulatorowego

- a) Akumulatory ładuj wyłącznie za pomocą ładowarek zalecanych przez producenta. Używanie ładowarki do ładowania akumulatorów innych niż te, do których jest ona przewidziana, stwarza zagrożenie pożarowe.
- b) Stosuj zawsze akumulatory przewidziane dla określonego elektronarzędzia. Używanie innych akumulatorów może doprowadzić do obrażeń i niebezpieczeństwa pożaru.
- c) Nieużywany akumulator przechowuj z dala od spinaczy biurowych, monet, kluczy, gwoździ, śrub lub innych drobnych metalowych przedmiotów, które mogłyby powodować zwarcie styków. Zwarcie między stykami akumulatora może spowodować oparzenia lub pożar.
- d) Przy nieprawidłowym użytkowaniu z akumulatora może wydostać się ciecz. Unikaj kontaktu z tą cieczą. W razie przypadkowego kontaktu zmyj wodą. W przypadku przedostania się cieczy do oczu skorzystaj dodatkowo z pomocy lekarza. Wydostająca się z akumulatora ciecz może powodować podrażnienia skóry lub poparzenia.

Serwis

- **Naprawę elektronarzędzia należy zlecić jedynie wykwalifikowanemu fachowcowi i przy użyciu oryginalnych części zamiennych.** To gwarantuje, że bezpieczeństwo urządzenia zostanie zachowane. **z.a.** **Przed włożeniem wtyczki do gniazdka**

Szczegółowe wskazówki bezpieczeństwa dotyczące ręcznej pilarki tarczowej

Wskazówki bezpieczeństwa dla wszystkich pilarek

Postępowanie podczas cięcia

- a) **NIEBEZPIECZEŃSTWO!** Nie zbliżać dłoni do obszaru cięcia ani do tarczy pilarskiej. Drugą dłonią trzymaj zawsze uchwyt dodatkowy lub obudowę silnika. Gdy trzymasz pilarkę oburącz, nie jest możliwe zranienie dłoni przez tarczę pilarską.
- b) Nigdy nie sięgaj pod obrabiany przedmiot. Osłona nie chroni przed tarczą pilarską pod przedmiotem obrabianym.
- c) Dostosuj głębokość cięcia do grubości przedmiotu obrabianego. Pod przedmiotem obrabianym powinna być widoczna mniej niż pełna wysokość zęba tarczy pilarskiej.
- d) Nigdy nie trzymaj przedmiotu obrabianego w dłoni lub na kolanie. Zamocuj przedmiot obrabiany w stabilnym uchwycie. Poprawne mocowanie przedmiotu obrabianego jest ważne, by zminimalizować ryzyko kontaktu z ciałem, zakleszczenia się tarczy pilarskiej lub utraty kontroli nad urządzeniem.
- e) Podczas prac, w trakcie których elektronarzędzie może natrafić na ukryte przewody elektryczne lub na własny kabel zasilający, elektronarzędzie należy zawsze trzymać za izolowane uchwyty. Kontakt z przewodem pod napięciem sprawia, że także metalowe części narzędzia znajdują się pod napięciem, co może spowodować porażenie prądem elektrycznym.
- f) Podczas cięcia wzdłużnego należy zawsze stosować ogranicznik lub prowadnicę krawędzi. Poprawia to dokładność cięcia i zmniejsza ryzyko zakleszczenia się tarczy pilarskiej.
- g) Należy zawsze stosować tarczę pilarską odpowiedniego rozmiaru i z odpowiednim uchwytem mocującym (np. gwiazdzystym lub okrągłym). Tarcze pilarskie, które nie pasują do elementów montażowych pilarki, pracują nierówno i mogą prowadzić do utraty kontroli.
- h) Nigdy nie należy stosować uszkodzonych lub nieodpowiednich podkładek lub śrub do tarczy pilarskiej. Podkładki i śruby do tarczy pilarskiej zostały skonstruowane specjalnie do tej pilarki, dla optymalnej wydajności i bezpieczeństwa pracy.

Pozostałe wskazówki bezpieczeństwa dla wszystkich pilarek

Przyczyny odbicia i odpowiednie wskazówki bezpieczeństwa

- Odbicie to nagła reakcja na skutek zacięcia się lub zakleszczenia tarczy pilarskiej, ew. na skutek niewłaściwego rozwiedzenia zębów tarczy pilarskiej. Pilarka unosi się w niekontrolowany sposób i wyrwa się z przedmiotu obrabianego w kierunku operatora;
 - gdy tarcza pilarska zatnie się lub zakleszczy w zamykającej się szczelinie, blokuje się, a siła silnika odrzuca pilarkę w kierunku operatora;
 - gdy tarcza pilarska przekręci się w rzazie lub jest niewłaściwie ustawiona, zęby tylnej krawędzi tarczy pilarskiej mogą się zaciąć w przedmiocie obrabianym, na skutek czego tarcza pilarska unosi się w górę z rzazu, a pilarka odskakuje do tyłu w kierunku operatora. Odbicie jest skutkiem nieodpowiedniego lub wadliwego użytkowania pilarki. Można mu zapobiec stosując odpowiednie, opisane poniżej środki bezpieczeństwa.
- a) Pilarkę należy mocno trzymać oburącz, a ramiona ustawić tak, by mogły przyjąć siłę odbicia. Należy zawsze stać obok tarczy pilarskiej; nigdy nie ustawiać się w jednej płaszczyźnie z tarczą pilarską. W razie odbicia pilarka może odskoczyć do tyłu, jednak dzięki odpowiednim środkom bezpieczeństwa operator jest w stanie opanować siły odbicia.
 - b) Jeśli tarcza pilarska zakleszczy się lub przerwie pracę, wyłącz pilarkę i odczekaj, aż tarcza pilarska zatrzyma się w materiale. Nie próbuj wyjmować tarczy pilarskiej z materiału ani ciągnąć go do tyłu, zanim tarcza pilarska całkowicie się nie zatrzyma. W przeciwnym razie może dojść do odbicia. Ustal i usuń przyczynę zakleszczenia się tarczy pilarskiej w materiale.
 - c) Jeśli chcesz ponownie uruchomić pilarkę, której tarcza pilarska znajduje się w materiale, ustaw tarczę pilarską centrycznie w rzazie i sprawdź, czy zęby tarczy pilarskiej nie zacięły się w materiale. Gdy tarcza pilarska zakleszczy się, może wyrwać się z materiału lub spowodować odbicie przy ponownym uruchomieniu pilarki.
 - d) Duże płyty należy podpierać, by zmniejszyć ryzyko odbicia przez zakleszczającą się tarczę pilarską. Duże płyty mogą wyginać się pod własnym ciężarem. Płyty muszą być podparte na obu końcach, w pobliżu rzazu, jak I na krawędzi.
 - e) Nie używać tępych ani uszkodzonych tarcz pilarskich. Tarcze pilarskie z tępymi lub niewłaściwie ustawionymi zębami wytwarzają zbyt wąski rzaz i na skutek tego zwiększone tarcie, zakleszczenie się tarczy pilarskiej i odbicie.
 - f) Przed rozpoczęciem cięcia dokręć element mocujący ustawień głębokości cięcia i kąta cięcia. Jeżeli te ustawienia zmieniają się podczas cięcia, tarcza pilarska może się zakleszczyć i spowodować odbicie.
 - g) Należy zachować szczególną ostrożność podczas cięcia w istniejących ścianach oraz innych miejscach o ograniczonej widoczności. Tarcza pilarska wcinająca się w materiał może zablokować się na ukrytych obiektach i spowodować odbicie.

Funkcja dolnej osłony

- a) Przed każdym użyciem należy sprawdzić, czy dolna osłona zamyka się poprawnie. Nie należy użytkować pilarki, jeśli dolna osłona nie porusza się swobodnie i

nie zamyka się natychmiast. Nigdy nie należy zaciskać ani w inny sposób unieruchamiać dolnej osłony w pozycji otwartej. Jeżeli pilarka przypadkowo upadnie na podłoże, osłona może się wykrzywić. Należy wówczas otworzyć osłonę za pomocą dźwigni odciągania osłony i upewnić się, że porusza się ona swobodnie i nie styka się z tarczą pilarską ani innymi częściami przy żadnej głębokości ani przy żadnym kącie cięcia.

b) Sprawdzić działanie sprężyny pod dolną osłoną. Jeżeli dolna osłona i sprężyna nie działają poprawnie, przed użyciem urządzenie należy poddać konserwacji. Uszkodzone części, kleiste osady lub nagromadzenie się wiórów mogą powodować, że dolna osłona działa z opóźnieniem.

c) Dolną osłonę można otwierać ręcznie tylko przy szczególnych rodzajach cięcia, jak cięcie wgłębne i cięcie kątowe. „Cięcie wgłębne i cięcie kątowe”. Otworzyć dolną osłonę za pomocą dźwigni odciągającej i zwolnić ją, gdy tarcza pilarska zagłębi się w materiale. Przy wszystkich innych rodzajach cięcia dolna osłona powinna pracować automatycznie.

d) Nie odkładać pilarki na stole ani na podłożu, jeżeli dolna osłona nie osłania tarczy pilarskiej. Nieosłonięta tarcza pilarska w trakcie dobiegu porusza pilarkę w kierunku przeciwnym do kierunku cięcia i tnie wszystko na swojej drodze. Należy przy tym pamiętać o czasie dobiegu tarczy pilarskiej.

Zasady bezpieczeństwa użycia ładowarek

■ To urządzenie może być używane przez dzieci od 8. roku życia oraz przez osoby o zmniejszonych zdolnościach fizycznych, sensorycznych lub umysłowych lub też osoby nieposiadające odpowiedniego doświadczenia i/lub wiedzy, wyłącznie pod nadzorem lub po przeszkoleniu w zakresie bezpiecznego użytkowania urządzenia oraz potencjalnych zagrożeń. Dzieciom nie wolno bawić się urządzeniem. Dzieciom bez opieki osób dorosłych nie wolno czyścić ani konserwować urządzenia.

■ W przypadku uszkodzenia kabla zasilającego należy zlecić jego wymianę producentowi, w punkcie serwisowym lub osobie posiadającej odpowiednie kwalifikacje. Dzięki temu unikniemy poważnych zagrożeń.

DZIAŁANIE

3 4 5 6 7 8

KONSERWACJA



Przed rozpoczęciem prac konserwacyjnych silnik należy upewnić się, że urządzenie nie znajduje się pod prądem. Urządzenia zostały zaprojektowane do działania przez dłuższy okres czasu przy minimalnym nakładzie pracy związanym z konserwacją. Zadowalające działanie zależy od odpowiedniego dbania o urządzenie oraz regularnego czyszczenia.

Należy regularnie czyścić obudowę urządzenia miękką szmatką, najlepiej po każdym użyciu. Należy dopilnować, aby otwory wentylacyjne nie były zatkane przez pył i brud. W przypadku, gdy brud nie daje się usunąć, należy użyć miękkiej szmatki zwilżonej wodą z mydłem. Nie wolno używać rozpuszczalników takich jak benzyna, alkohol, woda z amoniakiem itd. Rozpuszczalniki te mogą uszkodzić części wykonane z plastiku.

Urządzenie nie wymaga dodatkowego smarowania.

W przypadku pojawienia się usterki, np. zużycia części, należy skontaktować się z najbliższym sprzedawcą.

INFORMACJA DOTYCZĄCA OCHRONY ŚRODOWISKA



W celu zabezpieczenia urządzenia przed uszkodzeniami w czasie transportu, jest ono dostarczane w odpowiednio mocnym opakowaniu. Większość materiałów można poddać ponownej utylizacji. Należy umieścić materiały w odpowiednich dla ich właściwości pojemnikach utylizacyjnych. Nieużywany już sprzęt można odnieść do miejscowego sprzedawcy. Zostanie on odpowiednio zutylizowany w sposób bezpieczny dla środowiska.

Akumulatory Li-ion nadają się do recyklingu. Należy oddawać je do punktów utylizacji odpadów chemicznych, tak aby akumulatory mogły być poddane procesowi recyklingu lub utylizowane w ekologiczny sposób.

Zużyte urządzenia elektryczne są surowcami wtórnymi – nie wolno wyrzucać ich do pojemników na odpady domowe, ponieważ mogą zawierać substancje niebezpieczne dla zdrowia ludzkiego i środowiska! Prosimy o aktywną pomoc w oszczędnym gospodarowaniu zasobami naturalnymi i ochronie środowiska naturalnego przez przekazanie zużytego urządzenia do punktu składowania surowców wtórnych - zużytych urządzeń elektrycznych.

OŚWIADCZENIE ZGODNOŚCI CE

Vi erklærer under almindeligt ansvar, at dette product er i overensstemmelse med følgende normer eller normative dokumenter: EN60745-1:2009+A11:2010; EN60745-2-11:2010; EN55014-1:2006/A1 : 2009+A2:2011; EN55014-2:1997/A1 : 2001+A2:2008; i henhold til bestemmelserne i direktiverne 2006/42/EEC, 2014/30/EEC.

STØJ/VIBRATION Måles efter EN 60745 er lydtrykniveau af dette værktøj <76dB(A) og lydeffektniveau <87dB(A) (standard deviation: 3 dB), og vibrationsniveauet <6,28 m/s² (hånd-arm metoden).

Exploded view CJS-S20Li

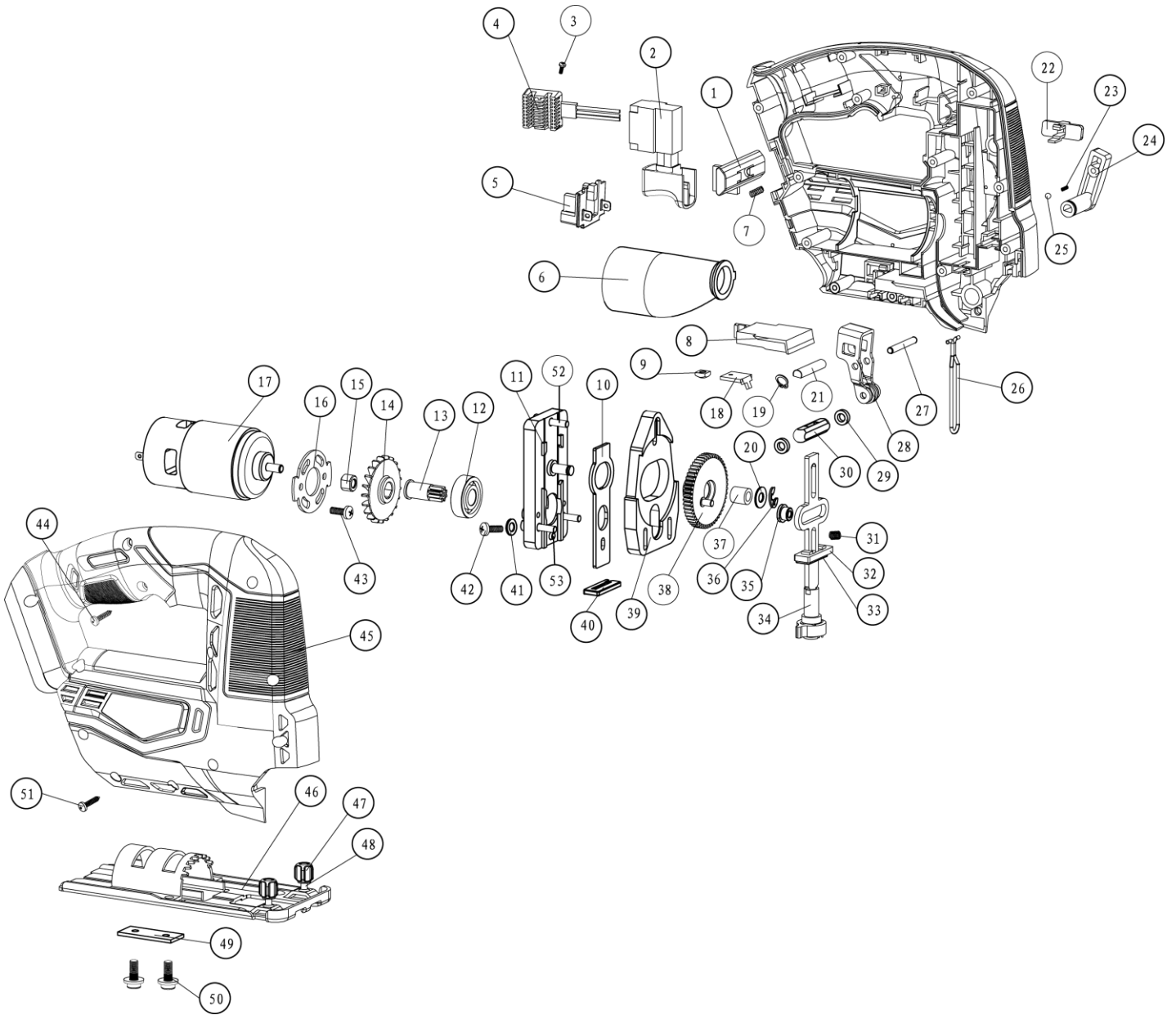

PARTS LIST CJS-S20Li

Part No	Part Name	Qty	Part No	Part Name	Qty
1	Switch unlock knob	1	28	Blade support roller ass.	1
2	Switch	1	29	Rubber washer	1
3	Cross head screw	1	30	Rear support	1
4	Heat block	1	31	Spring	1
5	PCB	1	32	Front support	1
6	Dust extraction tube	1	33	Fixing bracket	1
7	Spring	1	34	Reciprocation pole	1
8	Plastic tube	1	35	Roll for reciprocation pole	1
9	Fixing board	1	36	Snap ring	1
10	Steel plate	1	37	Needle bearing	1
11	Central bracket	1	38	Big gear	1
12	Ball bearing 6000	1	39	Blance block	1
13	Motor gear	1	40	Spacer	1
14	Fan	1	41	Flat washer	2
15	Connection shaft	1	42	Cross head screw M4X10	2
16	Motor flange	1	43	Cross head screw M4X8	2
17	Motor	1	44	Self-tapping screw ST3.9	1
18	Adjustable fixing plate	1	45	Housing	1
19	Snap ring	1	46	Base plate	1
20	Washer Ø6x Ø11x0.5	1	47	Guide fence locking knob	1
21	Pendulam shaft	1	48	Spring	1
22	Blow/suction shift knob	1	49	Connection board	1
23	Pendulam spring	1	50	Hex colum screw ST3.9X18	2
24	Pendulam knob	1	51	Self tapping screw	10
25	Steel ball Ø4mm	1	52	Powder bushing Ø4x20	3
26	Protection steel wire	1	53	Powder bushing Ø4x12.5	1
27	Needle bearing	1			