

- SK** Ručná akumulátorová reťazová píla + nabíjačka + akumulátor
- CZ** Ruční akumulátorová řetězová pila + nabíječka + akumulátor
- HU** Kézi akkumulátors láncfűrész + tölto+ akkkumulátor
- RO** Trimmer electric pentru gard viu + încarcator + acumukator
- EN** Cordless chain saw + charger + battery
- DE** Akku-kettensäge + Ladegerät + Akku
- PL** Pilarka łańcuchowa akumulatorowa + ładowarka + akumulator



CHS-S20LiBPM

Preklad originálneho návodu na použitie
Překlad originálním návodu k použití
Az eredeti használati útmutató fordítása
Traducerea manualului de utilizare original
Instruction manual
Übersetzung der Original-Gebrauchsanweisung
Tłumaczenie oryginalnej instrukcji użytkowania



1



20VDC
2000mAh



7.5 m/s

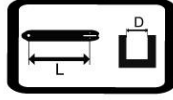

L: 6" (150mm) /
D: 0.043" (1.09mm)

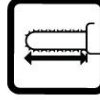

145mm

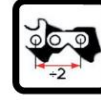

1/4" (6.35mm)



36



Max. Φ 14cm



1.4kg

CHS-S20LiBPM

2



3

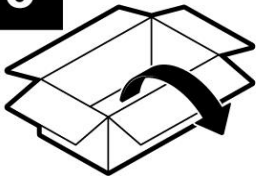

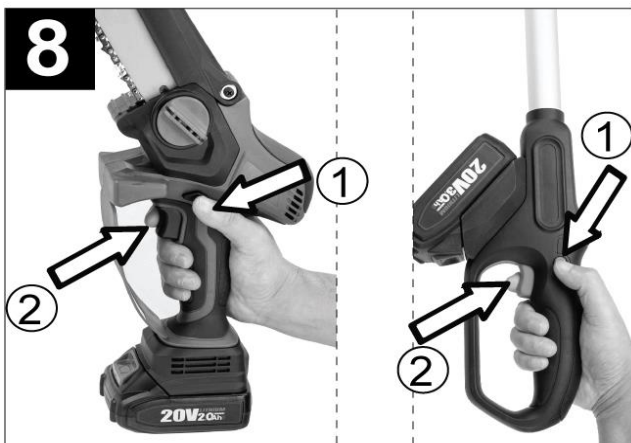
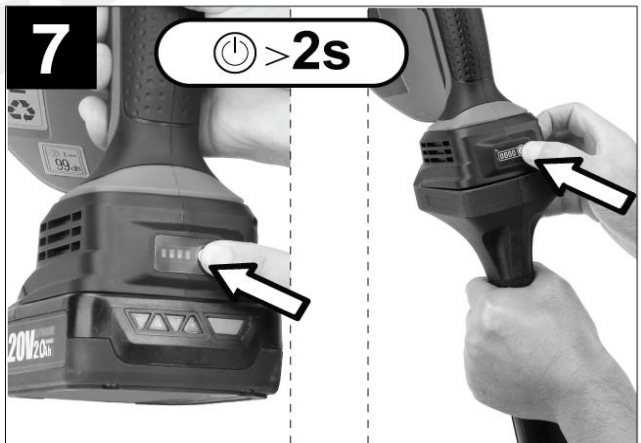
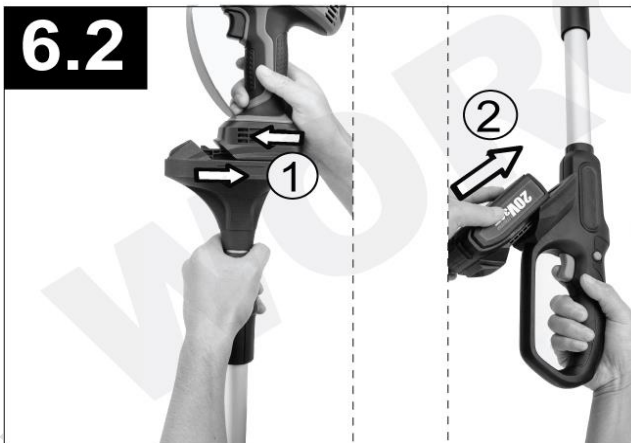
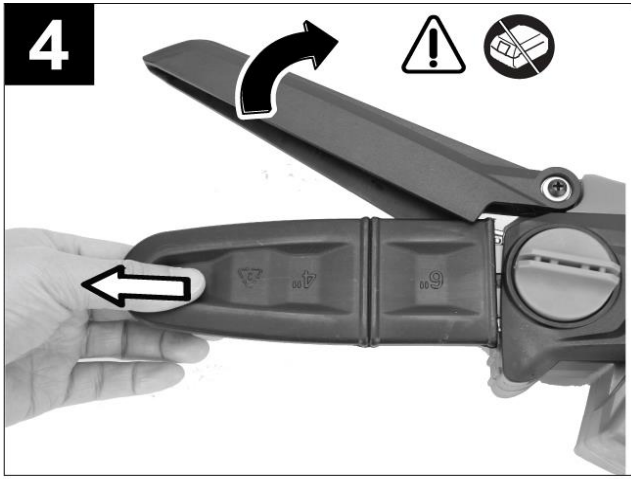

10



10.1



10.2



10.3

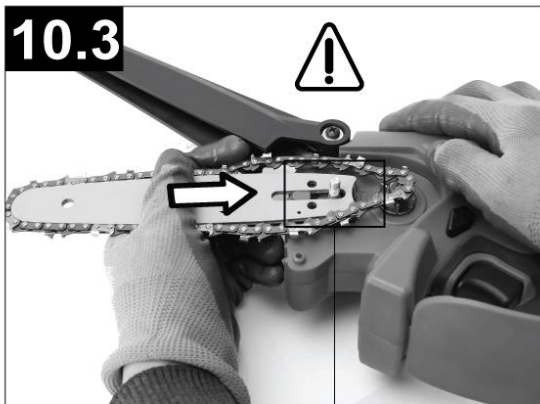

10.4

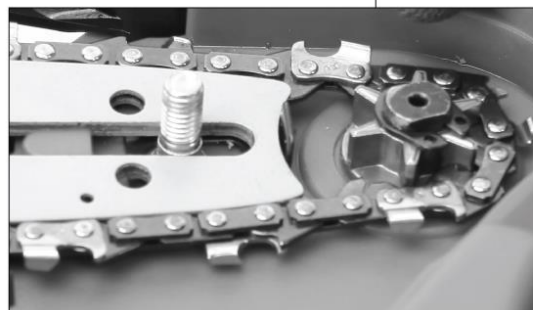
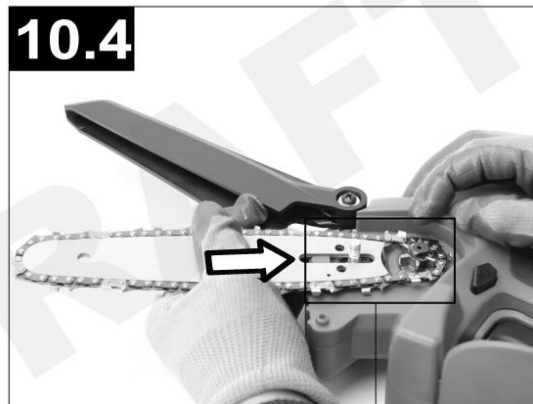

10.5



10.6

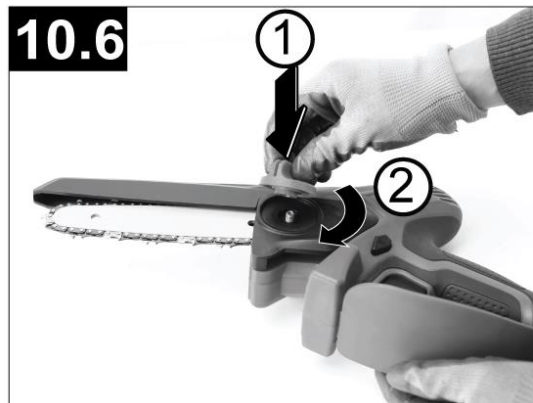

11

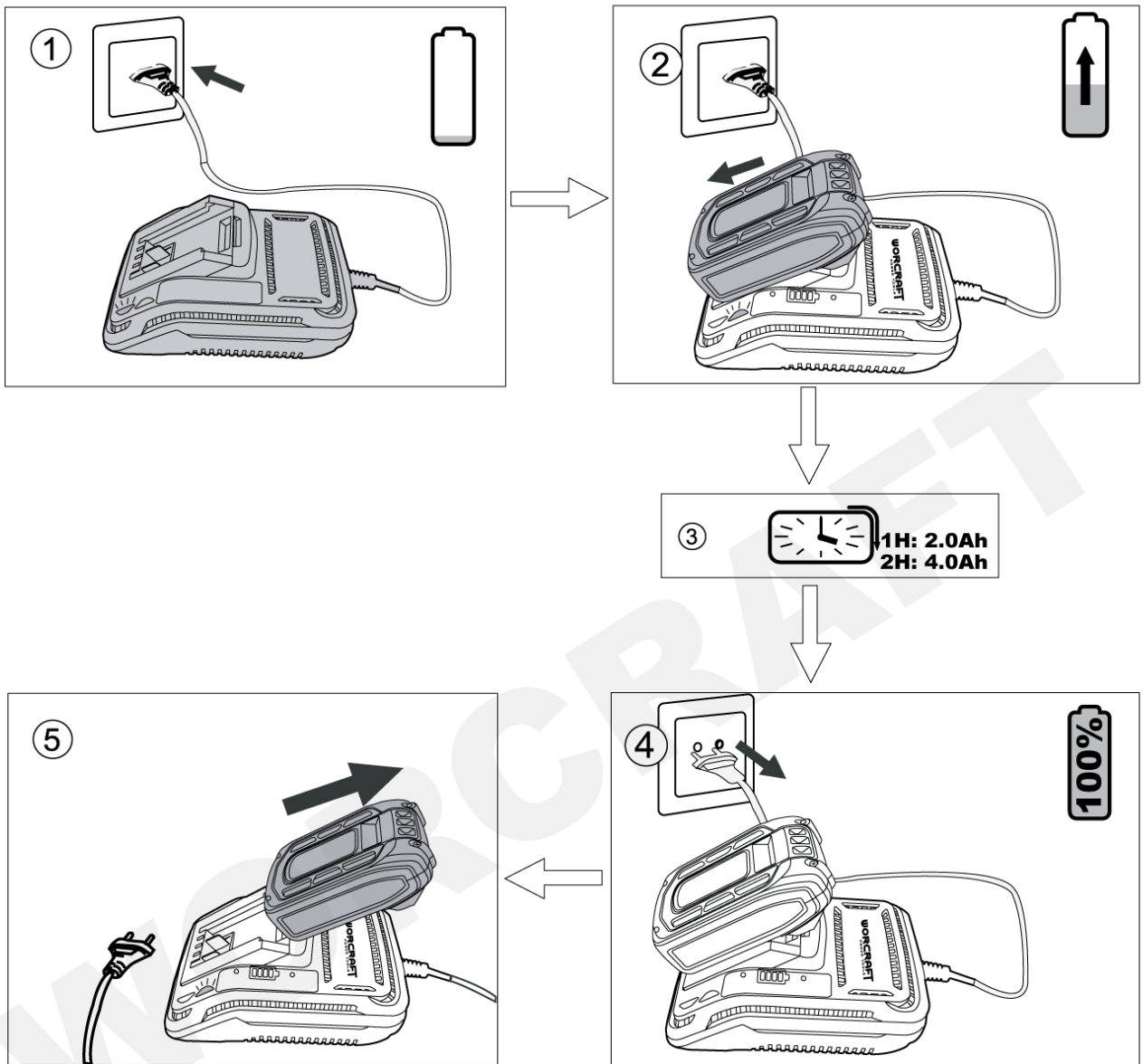

12

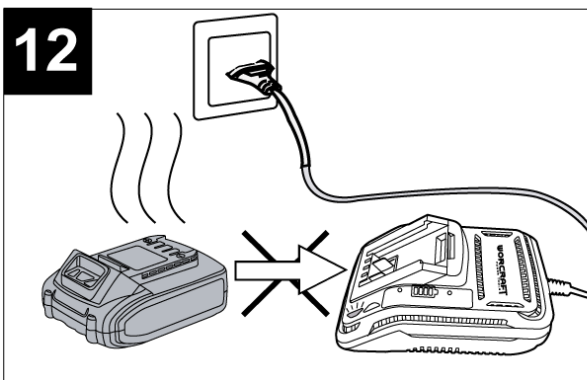

13

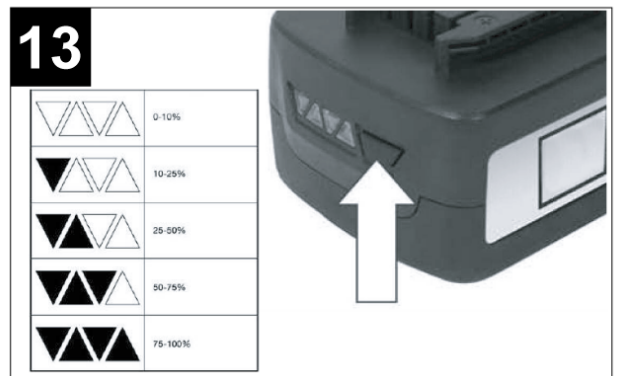

RUČNÁ AKUMULÁTOROVÁ REŤAZOVÁ PÍLA

POUŽITIE

Ručná akumulátorová reťazová píla je určená na rezanie materiálov z dreva (drevené trámy, dosky, konáre, kmene stromov atď.) a pre orezávanie stromov. Píla nie je určená na rezanie hornín.

Zariadenie používajte iba na predpísané účely. Akékoľvek iné použitie je považované za prípad nesprávneho použitia. Používateľ/obsluha a nie výrobca nesie zodpovednosť za akékoľvek poškodenie, alebo zranenia spôsobené týmto nesprávaným používaním. Majte na pamäti, že toto zariadenie nebolo navrhnuté pre komerčné alebo priemyselné používanie. Záruka nebude platná pokiaľ bude zariadenie používané na komerčné, priemyselné alebo podobné účely.

TECHNICKÉ PARAMETRE

	NAPATIE	20 V
	KAPACITA	2 alebo 4 Ah
	OTÁČKY REŤAZE	7,5 m / s
	DĹŽKA LIŠTY	150 mm (6")
	HRÚBK A LIŠTY	1,09 mm (0,043")
	MAX. REZNÁ DĹŽKA LIŠTY	145 mm
	ROZOSTUP ZUBOV	1/4" (6,35 mm)
	POČET ZUBOV	36 ks
	OLEJOVÁ NÁDRŽ	40 cm ³
	AUTOMATICKÉ MAZANIE REŤAZE	Áno
	VIBRÁCIE	4,48 m/s ² (K) = 1,5 m/s ²
	HLADINA AKUSTICKÉHO VÝKONU (LWA)	95,9 dB(A) Odchýlka (K) = 3 dB(A)
	HLADINA AKUSTICKÉHO TLAKU (LPA)	89,6 dB(A) Odchýlka (K) = 3 dB(A)
	HMOTNOSŤ	1,4 kg













ČASTI VÝROBKU

1	Reťaz	8	Rukoväť	15	Ochranný kryt vodiacej lišty
2	Vodiaca lišta	9	ON/OFF vypínač	16	Otvor na mazanie pílovej reťaze
3	Ochranný kryt hnacieho ozubeného kolieska	10	Predný ochranný kryt ruky	17	Napínacia skrutka
4	Zadný ochranný kryt ruky	11	Uzáver olejovej nádrže	18	Hnacie ozubené koliesko
5	Aretačná skrutka napínania reťaze	12	Uvoľňovacie tlačidlo akumulátora	19	Teleskopická predlžovacia tyč
6	Uzamykacie tlačidlo	13	Akumulátor		
7	Spúšť	14	LED ukazovateľ stavu akumulátora		

OBSAH BALENIA

- ručná akumulátorová reťazová píla
- chránič reťaze
- mazací olej
- akumulátor
- nabíjačka
- prenosný kufrík

VYSVETLIVKY SYMBOLOV:

	Všeobecné upozornenie na nebezpečenstvo.
	Prečítajte si návod na použitie.
	Nevyhadzujte do bežného domového odpadu. Namiesto toho, ekologicky prijateľnou cestou sa obráťte na recyklačne strediska. Prosím venujte starostlivosť ochrane životného prostredia.
	Výrobok je v súlade s platnými európskymi smernicami a bola vykonaná metóda hodnotenia zhody týchto smerníc.
	Používajte ochranné pracovné okuliare.
	Noste chránič sluchu.
	Noste ochranné rukavice.
	Noste protišmykovú bezpečnostnú obuv.
	UPOZORNENIE! Pred začatím akejkoľvek kontroly alebo údržby, zariadenie vypnite a vytiahnite z neho akumulátor, aby ste zabránili jeho nechcenému spusteniu a následnému možnému poraneniu.
	Existuje riziko vyhodenia predmetov ako sú napr. malé kamene, ktoré môžu ohroziť obsluhu, ostatných ľudí. Upozornenie: Počas prevádzky udržiajte bezpečnú vzdialenosť od zariadenia.
	Zaručená hladina akustického výkonu.
	Za tento obal bol uhradený finančný príspevok na spätný odber a jeho ďalšie spracovanie recykláciou.
	Obalové materiály sú recyklovateľné. Obalové materiály láskavo nevyhadzujte do komunálneho odpadu, ale odovzdajte ich do zberne druhotných surovín.

VŠEOBECNÉ BEZPEČNOSTNÉ POKYNY PRE ELEKTRICKE NÁRADIE

Prečítajte si bezpečnostné upozornenia, inštrukcie, vyobrazenia a technické údaje poskytované s týmto elektrickým náradím. Porušenie dodržiavania všetkých inštrukcií uvedených ďalej v texte môže mať za následok úraz elektrickým prúdom, požiar a/alebo ťažké ublíženie na zdraví.

1) BEZPEČNOSŤ PRACOVNÉHO PROSTREDIA

- Pracovisko je potrebné udržiavať v čistote a dobre osvetlené. Neporiadok a tmavé priestory bývajú príčinou nehôd.
- Nepoužívajte elektrické náradie v prostredí, kde hrozí nebezpečenstvo výbuchu, kde sa vyskytujú horľavé kvapaliny, plyny alebo prach. V elektrickom náradí vznikajú iskry, ktoré môžu zapáliť prach alebo výpary.
- Pri používaní elektrického náradia zabráňte v prístupe deťom a ďalším osobám. Ak budete rušení, môžete stratiť kontrolu nad vykonávanou činnosťou.

2) ELEKTRICKÁ BEZPEČNOSŤ

- Vidlica napájacieho kábla elektrického náradia musí zodpovedať sieťovej zásuvke. Nikdy akýmkoľvek spôsobom neupravujte el. prívodný kábel. Náradie, ktoré má na vidlici prívodnej šnúry ochranný kolík, nikdy

neprípájajte rozdvojkami alebo inými adaptérmí. Nepoškodené vidlice a zodpovedajúce zásuvky znížia nebezpečenstvo úrazu elektrickým prúdom. Poškodené alebo zamotané prívodné káble zvyšujú nebezpečenstvo úrazu elektrickým prúdom. Ak sa sieťová šnúra poškodí, musí sa nahradiť osobitou sieťovou šnúrou, ktorú možno dostať u výrobcu alebo jeho obchodného zástupcu.

- Obsluha sa nesmie telom dotýkať uzemnených predmetov, ako je napr. potrubie, teleso ústredného vykurovania, sporáky a chladničky. Nebezpečenstvo úrazu elektrickým prúdom je väčšie, ak je vaše telo spojené so zemou.

- Nevystavujte elektrické náradie dažďu, vlhku alebo vode. Elektrického náradia sa nikdy nedotýkajte mokrými rukami. Elektrické náradie nikdy neumývajte pod tečúcou vodou ani ho neponárajte do vody.

- Kábel sa nesmie nadmerne zaťažovať. Kábel nikdy nepoužívajte na prenášanie, ťahanie alebo vyťahovanie vidlice elektrického náradia. Kábel nesmie byť vystavený pôsobeniu tepla, oleja, ostrých hrán alebo pohyblivých dielov. Poškodené alebo zapletené káble zvyšujú riziko úrazu elektrickým prúdom.

- Nikdy nepracujte s náradím, ktoré má poškodený el. kábel príp. vidlicu, alebo spadlo na zem a je akýmkoľvek spôsobom poškodené.

- Pri používaní elektrického náradia vo vonkajšom prostredí používajte predlžovací kábel vhodný na vonkajšie použitie. Používanie šnúry vhodnej na vonkajšie použitie znižuje riziko úrazu elektrickým prúdom

- Ak používate elektrické náradie vo vlhkých priestoroch, používajte napájanie chránené prúdovým chráničom (RCD). Používanie RCD obmedzuje nebezpečenstvo úrazu elektrickým prúdom. Pojem „prúdový chránič (RCD)“ môže byť nahradený pojmom „hlavný istič obvodu (GFCI)“ alebo „istič unikajúceho prúdu (ELCB)“.

- Držte el. ručné náradie výlučne za izolované plochy určené na uchopenie, pretože pri prevádzke môže dôjsť ku kontaktu rezacieho či vŕtacieho príslušenstva so skrytým vodičom alebo vlastnou šnúrou.

3) BEZPEČNOSŤ OSÔB

- Pri používaní elektrického náradia buďte pozorní a ostražití, venujte maximálnu pozornosť činnosti, ktorú práve prevádzate. Sústreďte sa na prácu. Nepracujte s elektrickým náradím ak ste unavení, alebo ste pod vplyvom drog, alkoholu alebo liekov. Aj chvíľková nepozornosť pri používaní elektrického náradia môže viesť k vážnemu poraneniu osôb. Pri práci s el. náradím nejedzte, nepite a nefajčite.

- Používajte ochranné pomôcky. Vždy používajte ochranu očí. Používajte ochranné prostriedky odpovedajúce druhu práce, ktorú prevádzate. Ochranné pomôcky ako napr. respirátor, bezpečnostná obuv s protišmykovou úpravou, pokrývka hlavy alebo ochrana sluchu, používané v súlade s podmienkami práce, znižujú riziko poranenia osôb.

- Vyvarujte sa neúmyselnému zapnutiu el. náradia. Neprenášajte el. náradie, ktoré je pripojené k elektrickej sieti, s prstom na vypínači alebo na spúšti. Pred pripojením k elektrickému napätiu sa uistite, či vypínač alebo spúšť sú v polohe „vypnuté“. Prenášanie el. náradia s prstom na vypínači alebo pripájanie vidlice el. náradia do zásuvky zo zapnutým vypínačom môže byť príčinou vážnych úrazov.

- Pred zapnutím el. náradia odstráňte všetky nastavovacie kľúče a nástroje. Nastavovací kľúč alebo nástroj, ktorý zostane pripevnený k otáčajúcej sa časti elektrického náradia môže byť príčinou poranenia osôb.

- Vždy udržiajte stabilný postoj a rovnováhu. Pracujte len tam, kam bezpečne dosiahnete. Nikdy nepreceňujte vlastnú silu. Nepoužívajte elektrické náradie, ak ste unavení.

- Obliekajte sa vhodným spôsobom. Používajte pracovné oblečenie. Nenoste voľné oblečenie ani šperky. Dbajte na to, aby sa vaše vlasy, oblečenie, rukavice alebo iná časť Vášho tela nedostala do prílišnej blízkosti rotujúcich alebo rozpálených častí el. náradia.

- Pripojte el. náradie k odsávaniu prachu. Ak má el. náradie možnosť pripojenia zariadenia na zachytávanie alebo odsávanie prachu, uistite sa, že došlo k jeho riadnemu pripojeniu a používaniu. Použitie takýchto zariadení môže obmedziť nebezpečenstvo vznikajúce prachom.

- Pevne upevnite obrobok. Použite stolársku svorku alebo zverák pre upevnenie obrobku, ktorý budete obrábať.

- Nepoužívajte akékoľvek náradie ak ste pod vplyvom alkoholu, drog, liekov alebo iných omamných či návykových látok. j) Toto zariadenie nie je určené na použitie osobami (vrátane detí) so zníženými fyzickými, zmyslovými alebo mentálnymi schopnosťami alebo s nedostatkom skúseností a znalostí, pokiaľ nie sú pod dozorom alebo nedostali pokyny ohľadom použitia zariadenia od osoby zodpovednej za ich bezpečnosť.

Deti musia byť pod dozorom, aby ste sa uistili, že sa nehrajú so zariadením.

4) POUŽÍVANIE A ÚDRŽBA ELEKTRICKÉHO NÁRADIA

- El. náradie vždy odpojte od el. siete v prípade akéhokoľvek problému pri práci, pred každým čistením alebo údržbou, pri každom presune a pri ukončení činnosti! Nikdy nepracujte s el. náradím, ak je akýmkoľvek spôsobom poškodené.
- Ak začne náradie vydávať abnormálny zvuk alebo zápach, okamžite ukončíte prácu.
- Elektrické náradie nepreťažujte. Elektrické náradie bude pracovať lepšie a bezpečnejšie, ak s ním budete pracovať v otáčkach, pre ktoré bolo navrhnuté. Používajte správne náradie, ktoré je určené pre danú činnosť. Vhodné náradie bude dobre a bezpečne vykonávať prácu, pre ktorú bolo vyrobené.
- Nepoužívajte elektrické náradie, ktoré nemožno bezpečne zapnúť a vypnúť ovládacím vypínačom. Používanie takého náradia je nebezpečné. Poškodený vypínač musí byť opravený certifikovaným servisom.
- Odpojte náradie od elektrickej siete predtým, než začnete prevádzať jeho nastavenie, výmenu príslušenstva alebo údržbu. Toto opatrenie obmedzí nebezpečenstvo náhodného spustenia.
- Nepoužívané elektrické náradie uschovajte tak, aby bolo mimo dosahu detí a nepovolaných osôb. Elektrické náradie v rukách neskúsených užívateľov môže byť nebezpečné. Elektrické náradie skladujte na suchom a bezpečnom mieste.
- Starostlivo udržiavajte elektrické náradie v dobrom stave. Pravidelne kontrolujte nastavenie pohybujúcich sa častí a ich pohyblivosť. Kontrolujte či nedošlo k poškodeniu ochranných krytov alebo iných častí, ktoré môžu ohroziť bezpečnú funkciu elektrického náradia. Ak je náradie poškodené, pred ďalším použitím zaistíte jeho opravu. Mnoho úrazov je spôsobené nesprávnou údržbou elektrického náradia.
- Rezacie nástroje udržiavajte ostré a čisté. Správne udržiavané a naoštrené nástroje uľahčujú prácu, obmedzujú nebezpečenstvo úrazu a práca s nimi sa lepšie kontroluje. Použitie iného príslušenstva než toho, ktoré je uvedené v návode na obsluhu alebo doporučené dovozcom môže spôsobiť poškodenie náradia a byť príčinou úrazu.
- Elektrické náradie, príslušenstvo, pracovné nástroje atď. používajte v súlade s týmito pokynmi a takým spôsobom, ktorý je predpísaný pre konkrétne elektrické náradie a to s ohľadom na dané podmienky práce a druh prevádzanej práce. Používanie náradia na iné účely, než pre aké je určené, môže viesť k nebezpečným situáciám.

5) POUŽÍVANIE AKUMULÁTOROVÉHO NÁRADIA

- Pred vložením akumulátoru sa uistite, že je vypínač v polohe „0-vypnuté“. Vloženie akumulátoru do zapnutého náradia môže byť príčinou nebezpečných situácií.
- K nabíjaniu akumulátora používajte len nabíjačky predpísané výrobcom. Použitie nabíjačky pre iný typ akumulátoru môže mať za následok jeho poškodenie a vznik požiaru.
- Používajte iba akumulátory určené pre dané náradie. Použitie iných akumulátorov môže byť príčinou úrazu alebo vzniku požiaru.
- Ak nie je akumulátor používaný, uschovávajú ho oddelene od kovových predmetov ako sú svorky, kľúče, skrutky a iné drobné kovové predmety, ktoré by mohli spôsobiť spojenie jedného kontaktu akumulátoru s druhým. Vyskratovanie akumulátoru môže zapríčiniť úraz, popáleniny alebo vznik požiaru.
- S akumulátormi zaobchádzajte šetrne. Pri nešetrnom zaobchádzaní môže z akumulátoru uniknúť chemická látka. Vyvarujte sa kontaktu s ňou. Ak predsa dôjde ku kontaktu s touto chemickou látkou, vymyte postihnuté miesto prúdom tečúcej vody. Ak sa chemická látka dostane do očí, vyhľadajte ihneď lekársku pomoc. Chemická látka z akumulátoru môže spôsobiť vážne poranenie.
- Akumulátor alebo náradie sa nesmie vystavovať ohňu alebo nadmernej teplote. Vystavenie ohňu alebo teplote vyššej ako 130°C môže spôsobiť výbuch.
- Akumulátor alebo náradie, ktoré sú poškodené alebo prestavané, sa nesmie používať. Poškodené alebo upravené akumulátory sa môžu chovať nepredvídateľne, a môžu tak spôsobiť oheň, výbuch alebo nebezpečenstvo úrazu.

6) SERVIS

- Servis elektrického náradia zverte kvalifikovanému opravárovi. Môžu sa používať iba rovnaké náhradné diely. Zaručíte tak, že bude zachovaná bezpečnosť elektrického náradia.

BEZPEČNOSTNÉ POKYNY PRE RUČNÚ AKUMULÁTOROVÚ REŤAZOVÚ PÍLU

- Dbajte na to, aby ste mali počas práce s pílou všetky časti tela v bezpečnej vzdialenosti od pílovej reťaze. Pred spustením píly skontrolujte, či sa pílová reťaz niečoho nedotýka. Pri práci s reťazovou pílou môže malý moment nepozornosti zapríčiniť zachytenie oblečenia alebo niektorej časti tela pílovou reťazou.
- Držte reťazovú pílu vždy pravou rukou. Držanie reťazovej píly v obrátenom pracovnom postoji zvyšuje riziko poranení a nesmie sa používať.
- Elektrické náradie držte len za izolované rukoväte. Pílová reťaz by sa mohla dostať do kontaktu so skrytým elektrickým vedením. Kontakt pílovej reťaze s elektrickým vedením, ktoré je pod prúdom, môže dostať pod prúd aj kovové súčiastky náradia a spôsobiť zásah elektrickým prúdom.
- Používajte ochranné okuliare a chrániče sluchu. Odporúčame používať aj ďalšie ochranné pomôcky na ochranu hlavy, rúk, nôh a chodidiel. Vhodné ochranné pracovné oblečenie znižuje nebezpečenstvo poranenia odletujúcimi trieskami a náhodného kontaktu s pílovou reťazou.
- Nepracujte s reťazovou pílou na strome. Pri používaní reťazovej píly na strome hrozí poranenie.
- Dbajte vždy na pevný postoj a reťazovú pílu používajte len vtedy, pokiaľ stojíte na pevnom, bezpečnom a rovnom podklade. Šmyklavý podklad alebo nestabilná plocha, na ktorej stojíte, ako napr. rebrík, môže viesť ku strate rovnováhy alebo ku strate kontroly nad reťazovou pílou.
- Pri rezaní vetvy, ktorá je pod mechanickým napätím, počítajte s tým, že vetva sa môže odpružiť nazad. Keď mechanické napätie vo vláknach dreva povolí, môže napnutá vetva obsluhu zasiahnuť a / alebo reťazovú pílu strhnúť tak, že nad ňou stratíte kontrolu.
- Mimoriadne opatrne postupujte pri rezaní krovín a mladých stromčekov. Tenký materiál by sa mohol v reťazovej píle zachytiť a udrieť Vás, alebo Vás vyviesť z rovnovážnej polohy.
- Reťazovú pílu prenášajte držaním za prednú rukoväť a vždy vypnutú tak, aby bola pílová reťaz odvrátená od Vášho tela. Pri prevážaní alebo počas úschovy reťazovej píly vždy navlečte ochranný kryt. Starostlivé zaobchádzanie s reťazovou pílou znižuje pravdepodobnosť náhodného kontaktu so zapnutou reťazovou pílou.
- Dodržujte pokyny pre mazanie, napnutie reťaze a výmenu príslušenstva. Neodborne napnutá alebo namazaná reťazová píla sa môže pretrhnúť alebo zvýšiť riziko spätného nárazu.
- Udržujte rukoväte suché, čisté, bez oleja a tuku. Mastné, zaolejované rukoväte sa šmýkajú a môžu spôsobiť stratu kontroly.
- Používajte len na pílenie dreva. Reťazovú pílu nepoužívajte nikdy na také práce, na ktoré nie je určená. Príklad: nepoužívajte reťazovú pílu na rezanie umelých hmôt, muriva alebo stavebných materiálov, ktoré nie sú z dreva. Použitie reťazovej píly na práce mimo určenia môže mať za následok vznik nebezpečných situácií.

PRÍČINY VZNIKU A PREDCHÁDZANIE SPÄTNÉMU NÁRAZU

- Ku spätnému nárazu môže dôjsť keď sa špička vodiacej lišty dotkne nejakého predmetu, alebo keď sa drevo ohne a reťazová píla sa v reze zablokuje.
- Dotyk so špičkou píly môže v niektorých prípadoch vyvolať nečakanú, dozadu smerujúcu reakciu, kedy sa vodiaca lišta vymrští smerom nahor k obsluhu.
- Zablokovanie pílovej reťaze na hornej hrane vodiacej lišty môže lištu prudko vymrštíť smerom k obsluhujúcej osobe.
- Každá z týchto reakcií môže mať za následok stratu Vašej kontroly nad pílou, následkom čoho by ste sa mohli ťažko zraniť. Nespoliehajte sa výlučne na bezpečnostné zariadenia, ktoré sú zabudované v reťazovej píle. Ako používateľ reťazovej píly máte povinnosť urobiť opatrenia, aby ste mohli s pílou pracovať bez úrazov a poranení. Spätný náraz je následkom nesprávneho a chybného používania ručného elektrického náradia. Vhodnými preventívnymi opatreniami, ktoré popisujeme v nasledujúcom texte, mu možno zabrániť:
 - Držte reťazovú pílu pevne oboma rukami, pričom palce a prsty obopínajú rukoväť reťazovej píly. Svoje telo a ruky dajte do takej polohy, v ktorej budete môcť najlepšie odolať silám spätného nárazu. V prípade uskutočnenia vhodných opatrení môže obsluhujúca osoba sily spätného nárazu zvládnuť. Reťazovú pílu nikdy nepúšťajte z rúk.

- Vyhýbajte sa abnormálnym polohám tela a nepíľte vo väčšej výške, ako sú Vaše ramená. Tým sa zabráni neúmyselnému dotyku s hrotom vodiacej lišty a umožní sa lepšia kontrola reťazovej píly v neočakávaných situáciách.
- Používajte výlučne iba výrobcom predpísané náhradné vodiace lišty a pílové reťaze. Nesprávne náhradné vodiace lišty a pílové reťaze môžu mať za následok roztrhnutie reťaze alebo vyvolať spätný náraz.
- Dodržiavajte pokyny výrobcu pre brúsenie a údržbu pílovej reťaze. Príliš nízke obmedzovače hĺbky zvyšujú možnosť vzniku spätného nárazu.

DÔLEŽITÉ POKYNY PRE VAŠU OSOBNÚ BEZPEČNOSŤ

1) Pokyny pre bezpečnú prevádzku ručnej akumulátorovej reťazovej píly

- **POZOR!** Ručná akumulátorová reťazová píla môže byť nebezpečná, ak sa nepoužíva v súlade s pokynmi odporúčanými výrobcom. Je dôležité aby si používateľ prečítal tento návod na použitie a porozumel pokynom.
- Ručná akumulátorová reťazová píla nie je určené na používanie osobám mladším ako 18 rokov a osobám ktorým fyzická, zmyslová alebo mentálna neschopnosť či nedostatok skúseností a znalostí zabraňuje v jej bezpečnom používaní s výnimkou prípadu, ak na dozerá kompetentná osoba, alebo ak od nej dostávajú presné pokyny, ako majú ručnú akumulátorovú reťazovú pílu používať. Dávajte pozor na deti, aby ste zabezpečili, že sa nebudú môcť s týmto ručným elektrickým náradím hrať.
- Vaše náradie vždy bezpečne skladujte. Nepoužívané náradie by malo byť uložené na suchom a vyvýšenom mieste, alebo uzamknuté, mimo dosahu detí.
- Dbajte na to, aby rukoväť boli vždy suché, neboli zaolejšované alebo masťné.
- Pred napnutím reťaze, jej výmenou alebo pred odstránením poruchy musí byť reťazová píla vypnutá.
- Reťazová píla smie byť uvedená do chodu len kompletne zmontovaná. Nesmú chýbať žiadne ochranné časti.
- Ak na píle spozorujete zmeny, okamžite ju vypnite.
- Kvôli prípadným úrazom majte vždy pripravenú lekárničku.
- Pri dotyku reťazovej píly so zeminou, kameňmi, klincami alebo inými cudzími telesami, prosím, okamžite pílu vypnite a skontrolujte reťaz a lištu.
- Dbajte na to, aby do pôdy alebo kanalizácie neprenikol žiaden olej z reťaze - kvôli ochrane životného prostredia. Reťazovú pílu vždy odkladajte na podložku, lebo z lišty alebo reťaze môže vždy odkvapnúť trocha oleja.
- Ručnú akumulátorovú reťazovú pílu nepoužívajte v zlom počasí (hmla, dážď, silný vietor, veľká zima, atď.) Práca v zlom počasí predstavuje riziko pošmyknutia na zľadovatenej ploche, alebo nepredvídateľnosť smeru spadnutia spíleného stromu, atd.
- V žiadnom prípade pílu neupravujte. Pri oprave používajte iba originálne diely - v opačnom prípade môže dôjsť k zraneniu.

2) Pokyny kvôli nebezpečenstvu spätného nárazu

- Vždy sa pozerajte na špičku lišty.
- Rez začínajte výlučne s bežiacou pílovou reťazou, nikdy nezapínajte stroj s priloženou reťazou k rezanému predmetu.

3) Pokyny pre bezpečnú techniku práce

- Práca na rebríkoch, lešeniach alebo stromoch je zakázaná.
- Zabezpečte drevo tak, aby sa počas pílenia nemohlo otočiť.
- Dávajte pozor na rozštiepené drevo aby nedošlo k poraneniu.
- Nepoužívajte reťazovú pílu na páčenie alebo presúvanie dreva.
- Píľte iba spodnou stranou lišty. Pri pílení hornou stranou je reťaz zrážaná späť v smere piliara.
- Dbajte na to, aby v dreve neboli kamene, klince alebo iné cudzie telesá.
- Dbajte na to, aby bežiacia píla neprišla do kontaktu s pôdou a s drôtenými plotmi

OCHRANNÉ PRACOVNÉ PROSTRIEDKY

- Ochranná prilba
- Ochrana sluchu
- Ochranné okuliare
- Rukavice určené na prácu s ručnou akumulátorovou reťazovou pílou
- Nohavice určené na prácu s ručnou akumulátorovou reťazovou pílou
- Topánky určené na prácu s ručnou akumulátorovou reťazovou pílou - oceľová špička a protišmyková podrážka
- Pracovné oblečenie nesmie byť voľné avšak ani príliš tesné.

BEZPEČNOSTNÉ POKYNY PRE AKUMULÁTOR A NABÍJAČKU

- Pred prvým použitím akumulátora a nabíjačky si pozorne prečítajte návod na obsluhu.
- 1. Overte, či elektrický prúd, ktorý je k dispozícii vo vašej sieti, je zhodný s tým, ktorý je uvedený na nabíjačke akumulátora.
- 2. Nedovoľte aby vlhkosť, dážď či striekajúca voda dosiahli na miesto nabíjania akumulátora.
- 3. Nenabíjajte akumulátor, keď je teplota pod 10 °C alebo nad 40 °C. Nabíjanie akumulátora pri extrémnych teplotách môže znížiť jeho životnosť.
- 4. S poškodeným akumulátorom, ktorý už nemožno nabiť, treba zaobchádzať ako s nebezpečným odpadom. Neodhadzujte akumulátor do smetí, ohňa ani vody.
- 5. Používajte len akumulátor a nabíjačku schválenú výrobcom pre použitie v daných zariadeniach.
- 6. Udržujte nabíjačku čistú, mimo prachu a nečistôt.
- 7. Vždy odstráňte akumulátor pred opravou zariadenia.
- 8. Prekryte kontakty akumulátora, aby ste predišli skratu.
- 9. Vyhnite sa nebezpečenstvu výbuchu!
- 10. Nefajčite počas nabíjania akumulátora alebo na mieste jeho uskladnenia. Z pokazených akumulátorov môže unikať výbušný plyn vodík ktorý sa môže vznietiť od otvoreného plameňa alebo iskry.
- 11. V prípade požiaru sa snažte uhasiť oheň.
- 12. Akumulátor a nabíjačka sa priebehu nabíjania mierne zahrievajú.

Chemické nebezpečenstvo

Neotvárajte obal akumulátora. Chráňte akumulátor pred nárazom. Ak dôjde k vytečeniu elektrolytu z akumulátora, je nevyhnutné zabrániť styku s pokožkou. Ak predsa príde ku kontaktu elektrolytu s pokožkou, opláchnite postihnuté miesto ihneď s vodou. V prípade, že sa vám elektrolyt dostane do očí, okamžite vyhľadajte lekára.

Nabíjanie

Pripojte k zdroju napájania 230 V a spojte nabíjací kábel s nabíjacím modulom. Vložte batériu do nabíjačky, uistite sa, že je polarita (+ / -) správna! Keď je batéria nabíjaná, svieti červená kontrolka. Dôležité: ak sa červená kontrolka nerozsvieti okamžite po vložení batérie, ktorá bola práve používaná, odpojte batériu a vložte ju po niekoľkých minútach do nabíjačky späť. Bežný čas nabíjania je okolo 1 – 1,5 hodín. Po tejto dobe nabíjacie zariadenie zaistí, že sa dosiahol plne nabitého stavu. Batéria je tepelnou poistkou chránená proti prebitiu, preto môže v nabíjačke zostať dlhší čas bez poškodenia (však, nie dlhšie ako 24 hodín). Zahriatie batérie a nabíjacieho zariadenia na konštantnú teplotu je normálne a nie je známkou poškodenia. Podstatne skrátený prevádzkový čas batérie znamená, že musí byť batéria vymenená.

POUŽITIE A MONTÁŽ

- Pri manipulácii s akumulátorovou reťazovou pílou používajte vždy vhodné pracovné rukavice.
- Pred začatím montáže, zariadenie vypnite a vyťahnite akumulátor zo zariadenia, aby ste zabránili jeho nechcenému spusteniu a následnému možnému poraneniu.
- Akumulátor vkladajte až vtedy, keď je reťazová píla kompletne zmontovaná.

DEMONTÁŽ OCHRANNÉHO KRYTU VODIACEJ LIŠTY (OBR. 4)

- Nadvihnite predný ochranný kryt ruky (10) a demontujte ochranný kryt vodiacej lišty (15).

NAPLNENIE OLEJOVEJ NÁDRŽE A MAZANIE PÍLOVEJ REŤAZE (OBR. 5.1, 5.2)

- Ručná akumulátorová reťazová píla je dodávaná bez naplneného oleja v nádrži.
- Akumulátorovú reťazovú pílu umiestnite na rovnú plochu tak, aby sa uzáver olejovej nádrže (11) nachádzal hore.
- Pomocou handričky vyčistite priestor okolo uzáveru olejovej nádrže (11) a uzáver odskrutkujte.
- Uistite sa, že vnútri nádrže nie sú žiadne nečistoty.
- Naplňte olejovú nádrž olejom po značku "max" (maximálna hladina stavu oleja).

UPOZORNENIE: Na mazanie pílovej reťaze používajte výlučne biologicky rýchlo odbúrateľný olej (podľa normy RAL-UZ8), aby ste zabránili poškodeniu pílovej reťaze. V žiadnom prípade nepoužívajte recyklovaný olej ani použitý, odpadový olej. V prípade použitia neodporúčaného oleja záruka na produkt nebude platná.

- Uzáver nádrže na olej naskrutkujte opäť na pôvodné miesto.
- Nechajte reťazovú pílu bežať 30 sekúnd, aby ste olej prečerpali.

MONTÁŽ A DEMONTÁŽ AKUMULÁTORA (OBR. 6.1, 6.2)

- Pred montážou alebo demontážou akumulátora vždy akumulátorovú pílu vypnite.

Použitie bez teleskopickej predlžovacej tyče:

- Vložte akumulátor do zariadenia. Mali by ste počuť zacvaknutie poistky. Uistite sa, že akumulátor je v zariadení správne namontovaný. V prípade nesprávnej montáže by akumulátor mohol zo zariadenia vypadnúť a spôsobiť zranenie Vám alebo osobám nachádzajúcim sa vo vašej blízkosti.
- Pre vybratie akumulátora zo zariadenia stlačte uvoľňovacie tlačidlo (12) a následne akumulátor vyberte zo zariadenia potiahnutím smerom dozadu.

Použitie s teleskopickou predlžovacou tyčou:

- K zariadeniu namontujte teleskopickú predlžovaciu tyč.
- Vložte akumulátor do zariadenia. Mali by ste počuť zacvaknutie poistky. Uistite sa, že akumulátor je v zariadení správne namontovaný. V prípade nesprávnej montáže by akumulátor mohol zo zariadenia vypadnúť a spôsobiť zranenie Vám alebo osobám nachádzajúcim sa vo vašej blízkosti.
- Pre vybratie akumulátora zo zariadenia stlačte uvoľňovacie tlačidlo (12) a následne akumulátor vyberte zo zariadenia potiahnutím smerom dozadu.

UPOZORNENIE: Používajte iba výrobcom odporúčane akumulátory. V prípade použitia nevhodných akumulátorov píla nemusí nesprávne fungovať a môže dôjsť k jej poškodeniu.

ZAPNUTIE NAPÁJANIA (OBR. 7)

- Ručná akumulátorová reťazová píla je vybavená bezpečnostným tlačidlom, ktoré zabraňuje jej nechcenému zapnutiu.
- Pre zapnutie napájania zariadenia stlačte ON/OFF vypínač a podržte ho stlačený po dobu aspoň 2 sekúnd.
- LED ukazovateľ stavu akumulátora sa rozsvieti.
- **Poznámka:** Ručnú akumulátorovú reťazovú pílu by ste mali použiť do 1 minúty od zapnutia. V opačnom prípade sa po 1 minúte zariadenie automaticky vypne.

ZAPNUTIE/VYPNUTIE (OBR. 8)

- Pre zapnutie zariadenia stlačte uzamykacie tlačidlo a súčasne stlačte spúšť.
- Pre vypnutie zariadenia uvoľnite spúšť.

PÍLENIE KONÁROV (OBR. 9)

- Pri práci vždy noste ochrannú prilbu na ochranu hlavy pred padajúcimi konármi.

- Dlhšie konáre píľte po častiach. Odpílený konár by na Vás mohol spadnúť alebo sa odraziť od zeme a spôsobiť Vám poranenie.
- Pred úplným odrezaním konára znížte reznú silu. V prípade straty rovnováhy a kontroly nad reťazovou píľou sa môžete zraniť.
- S ručnou akumulátorovou reťazovou píľou je možné z koruny stromu priamo odpíliť konáre do priemeru 5 cm. Hrubsie konáre by sa mali orezávať v troch krokoch, aby sa strom nepoškodil.
- Nechajte píľu pracovať. Vytvárajte len mierny tlak smerom nadol.

VÝMENA PÍLOVEJ REŤAZE A VODIACEJ LIŠTY (OBR. 10)

- Dlhodobým používaním sa pílová reťaz / vodiaca lišta opotrebuje alebo otupí a je potrebné ju vymeniť za novú. Pri výmene pílovej reťaze/ vodiacej lišty postupujte podľa nasledujúcich krokov:
 1. Akumulátorovú reťazovú píľu umiestnite na rovnú plochu.
 2. Odstráňte kryt hnacieho ozubeného kolieska uvoľnením aretačnej skrutky napínania reťaze.
 3. Vložte vodiacu lištu a umiestnite na ňu pílovú reťaz tak, aby zuby hnacieho ozubeného kolesa zapadli do článkov reťaze a spodná časť vodiacej lišty bola umiestnená do drážky.
 4. Nasadte reťaz okolo hnacieho ozubeného kolesa, a lištu posuňte tak, aby čap napínacieho kolíka presne dosadol do otvoru v lište. Čap musí byť v otvore vidno.
 5. Reťaz musí byť nainštalovaná na lištu tak, aby rezacie zuby pracovali v rovnakom smere ako beží reťaz. Zuby reťaze musia na hornej strane vodiacej lišty smerovať dopredu.
 7. Nasadte späť kryt hnacieho ozubeného kolesa a trochu utiahnite aretačnú skrutku napínania reťaze.
- Reťaz píly je napnutá automaticky.
- **POZNAMKA:** Používajte len pílové reťaze s hrúbkou článku 1,1 mm.

KONTROLA STAVU AKUMULÁTORA (OBR. 13)

- Stlačte tlačidlo na tele zariadenia pre aktiváciu LED ukazovateľa stavu akumulátora , pre zobrazenie kapacity akumulátora.

POČET SVIETIACÍCH LED NA UKAZOVATELI	ZOSTÁVAJÚCA KAPACITA AKUMULÁTORA
0	< 10%
1	10% až 25%
2	25% až 50%
3	50% až 75%
4	75% až 100%

ÚDRŽBA

- **Pred údržbou a čistením zariadenie vypnite a vytiahnite akumulátor zo zariadenia, aby ste zabránili jeho nechcenému spusteniu a následnému možnému poraneniu.**
- Pre zabezpečenie dlhodobej a spoľahlivej prevádzky akumulátorovej reťazovej píly pravidelne vykonávajte nasledujúcu údržbu:
 - pre bezpečné a správne fungovanie udržiavajte akumulátorovú reťazovú píľu a jej vetracie otvory vždy v čistote
 - pravidelne kontrolujte akumulátorovú reťazovú píľu z hľadiska viditeľného poškodenia, preverte, či nie je uvoľnená, vyšmyknutá alebo poškodená pílová reťaz alebo vodiaca lišta
 - skontrolujte či nie sú uvoľnené alebo poškodené niektoré iné konštrukčné súčiastky akumulátorovej reťazovej píly
 - skontrolujte, či sú správne namontované a nepoškodené kryty a ochranné prvky. Pred použitím vykonajte prípadne potrebnú údržbu alebo opravu produktu
- **UPOZORNENIE:** Pred odoslaním akumulátorovej reťazovej píly do servisu nezabudnite vyprázdniť olejovú nádrž.

BRÚSENIE PÍLOVEJ REŤAZE

- Nikdy nebrúste pílovú reťaz sami, okrem prípadu, že s tým máte skúsenosti. Nahradte pílovú reťaz náhradnou reťazou alebo si dajte svoju pílovú reťaz odborne nabrúsiť v autorizovanom servisnom stredisku.

KONTROLA OLEJOVEJ AUTOMATIKY

Fungovanie automatického mazania pílovej reťaze môžete vyskúšať tak, že pílu zapnete a hrotom ju držíte smerom ku kartónu alebo papieru položenému na zemi. Nedotýkajte sa pritom pílovou reťazou zeme a udržiavajte bezpečný odstup cca 20 cm. Ak sa na papieri objavuje stopa po oleji, pracuje olejová automatika bezchybne. Ak je nádržka na olej plná, a napriek tomu sa stopa po oleji neukáže kontaktujte autorizované servisné stredisko.

PO SKONČENÍ PRÁCE/PRED USKLADNENÍM

- Pred uskladnením vypustite olej z nádrže na olej.
- Povrch píly vyčistite pomocou mäkkej kefky a čistej handričky. Nepoužívajte pritom vodu, rozpúšťadlá ani leštiace prostriedky. Odstráňte všetky nečistoty, predovšetkým tie, ktoré sú usadené na vetracích otvoroch motora.
- Po 1-3 hodinách používania ručnej akumulátorovej reťazovej píly demontujte kryt hnacieho ozubeného kolesa, vodiacu lištu a pílovú reťaz. Vyčistite ich pomocou kefky.
- Priestor pod krytom hnacieho ozubeného kolesa, hnacie ozubené koleso a upevnenie vodiacej lišty vyčistite pomocou kefky od usadenín.
- Vyčistite olejovú dýzu pomocou čistej handričky. Uistite sa, že sú odstránené piliny a nečistoty a rúrky olejového systému nie sú upchaté.
- V prípade dlhodobého skladovania akumulátorovej reťazovej píly, dôkladne vyčistite pílovú reťaz a vodiacu lištu.
- Ručnú akumulátorovú reťazovú pílu skladujte na bezpečnom a suchom mieste mimo dosahu detí. Neukladajte na ňu žiadne iné predmety.
- Dávajte pozor na to, aby ste reťazovú pílu odkladali vždy vo vodorovnej polohe tak, aby sa olejová nádrž nachádzala hore.
- Pred odložením akumulátorovej reťazovej píly do pôvodného obalu je potrebné vyprázdniť všetok olej z olejovej nádrže.
- V žiadnom prípade ručnú akumulátorovú reťazovú pílu neupravujte. Vykonané nepovolené úpravy by mohli mať negatívny vplyv na bezpečnosť produktu, zvýšiť jeho hlučnosť a zosilniť vibrácie.

OCHRANA ŽIVOTNÉHO PROSTREDIA



Symbol prečiarknutej nádoby na odpad na produktoch alebo v sprievodných dokumentoch znamená, že použité elektrické a elektronické výrobky nesmú byť pridané do bežného komunálneho odpadu. Pre správnu likvidáciu, obnovu a recykláciu doručte tieto výrobky na určené zberné miesta, kde budú prijaté zdarma. Alternatívne v niektorých krajinách môžete vrátiť svoje výrobky miestnemu predajcovi pri kúpe ekvivalentného nového produktu. Správnou likvidáciou tohto produktu pomôžete zachovať cenné prírodné zdroje a napomáhate prevencii potenciálnych negatívnych dopadov na životné prostredie a ľudské zdravie, čo by mohli byť dôsledky nesprávnej likvidácie odpadov. Ďalšie podrobnosti si vyžiadajte od miestneho úradu alebo najbližšieho zberného miesta. Pri nesprávnej likvidácii tohto druhu odpadu môžu byť v súlade s národnými predpismi udelené pokuty.

ES VYHLÁSENIE O ZHODE

ES DECLARATION OF CONFORMITY

vydané/issued by

Výrobca/Producer: Zhejiang Royal Garden Tools Manufacture Co., Ltd.
Sídlo/Seated: No.9 Shanghuang Road, Lanjiang Street, Lanxi Economic Development Area, Zhejiang, P.R.C.

Represented by: SLOVAKIA TREND EXPORT - IMPORT, s.r.o.
Sídlo/Seated: Michalovská 87/1414, Sobrance 07301, Slovensko
IČO/ID Nr: 46512250

vyhlasuje na vlastnú zodpovednosť, že následne označené zariadenie na základe svojej koncepcie a konštrukcie, rovnako ako do obehu uvedené vyhotovenie, zodpovedá základným bezpečnostným požiadavkám príslušných legislatívnych predpisov/
hereby declares that this appliance is in compliance with all basic safety requirements of all relevant directives.

Ručná akumulátorová reťazová píla / Hand-held cordless chain saw Worcraft CHS-S20LiBP ShareSYS, 20V Li-Ion, max. rezná dĺžka lišty/max. bar cutting length 145 mm + akumulátor/battery 2.Ah + nabíjačka/charger + kufrík/ briefcase

	Ručná akumulátorová reťazová píla/Hand-held cordless chain saw	Nabíjačka/Charger	Akumulátor/Battery
TYP/TYPE	RLC20HS6-JD	CZDK2102400G	JDB515620
MODEL/MODEL	CHS-S20LiBPM	CLC-20V-2.4H	CLB-20V-2.0

bol navrhnutý a vyrobená v zhode s nasledujúcimi normami/was constructed and produced in compliance with following standards:

Ručná akumulátorová reťazová píla/Hand-held cordless chain saw	Nabíjačka/Charger	Akumulátor/Battery
EN 62841-1:2015+AC:2015 EN IEC 55014-1:2021 EN IEC 55014-2:2021 EN ISO 11688-1:2009 EN ISO 3744:2010	EN 60335-2-29:2004+A2:2010+A11:2018 EN 60335-1:2012+A11:2014+A13:2017+A1:2019+A14:2019+A15:2021 EN 62233:2008 EN IEC 55014-1:2021 EN IEC 55014-2:2021 EN IEC 61000-3-2:2019+A1:2021 EN 61000-3-3:2013+A2:2021	IEC 62133-2: 2017 IEC 62841-1:2014, COR1:2014/Annex K

a nasledujúcimi predpismi (všetko v platnom znení)/and all relevant directives (all in compliance):

MD 2006/42/EC
EMC 2014/30/EU
LVD 2014/35/EU
OND 2000/14/EU and the Directive 2005/88/EC
RoHS 2011/65/EU

Noise measured Level/Hladina hluku nameraná LwA (95,9) dB(A)
Noise guaranteed Level/Hladina hluku garantovaná LwA (99) dB(A)

Posúdenie zhody bolo vykonané na základe ES skúšky typu./Conformity assessment was carried out on the basis of the EC type-examination procedure.

Všetky súbory technickej dokumentácie sa nachádzajú k nahliadnutiu na adrese: /All related technical documentation and test report are available for checking at seat of company on following address: Slovakia TREND Export – Import s.r.o., Michalovská 87/1414, 073 01 Sobrance, Slovenská Republika

Last two digits when product has been introduced on market
/ Posledné dve číslice roka, kedy bol výrobok označený značkou CE: 23

JUDr. Michal ŽEŇUCH
per procuram
SLOVAKIA TREND EXPORT - IMPORT, s.r.o.
Michalovská 87/1414
073 01 SOB RANCE
IČO: 46512250, DIČ: 2023403371

Sobrance 21.12.2023
Dátum a miesto vydania vyhlásenia
Place and date of issue

.....
Vydal/Issued by. Pečiatka/Podpis, Stamp/Signature
JUDr. Michal Žeňuch, confidential clerk/prokurista

WORCRAFT

GARDEN TOOLS

Záručný list / Warranty

Výrobné číslo:	Dátum predaja:	Podpis a pečiatka predajcu:

Meno zákazníka (názov firmy):	Adresa zákazníka (sídlo firmy):

Zákazník svojím podpisom potvrdzuje, že mu bolo zariadenie predvedené a vysvetlené, že bol oboznámený s návodom na obsluhu, nasadením a užívaním stroja a že mu zariadenie bolo vydané kompletne.	Podpis zákazníka:

Záznamy o reklamáciách- záručných opravách

Dátum prijatia reklamácie:	Dátum ukončenia reklamácie:	Evidenčné číslo reklamácie:	Podpis prevedenej záručnej opravy (Záznam o neoprávnenej reklamácie)	Pečiatka servisného technika:

Podmienky záruky

- Dodávateľ poskytuje na tento výrobok záručnú dobu uvedenú v tomto záručnom liste za podmienok dodržania spôsobu používania a skladovania výrobku v súlade s platnými podmienkami a normami, ako i návodom na obsluhu. Záručná doba začína plynúť od dátumu predaja. Záruka na batérie je 12 mesiacov.
- Predĺžená záručná doba 5 rokov sa poskytuje na výrobok za podmienok, že tento výrobok je dodávateľom označený v zozname výrobkov s predĺženou zárukou, konečným zákazníkom je spotrebiteľ a výrobok nebude používaný na komerčné nasadenie. Predĺžená záruka je podmienená pravidelnými servisnými prehliadkami v autorizovaných servisných strediskách dodávateľa.
- Záručná doba sa predlžuje o dobu, počas ktorej bol výrobok v záručnej oprave a je o tom uvedený záznam v zozname o záručných opravách tohto záručného listu. Právo na záručnú opravu si spotrebiteľ môže uplatniť v niektorom autorizovanom servisnom stredisku, podľa priloženého zoznamu „A“ servisných stredísk. Servisné strediská „B“ prevádzkajú záručné opravy len na výrobky, ktoré boli predané v ich prevádzkach. Zoznam servisných stredísk je pravidelne aktualizovaný u predajcov a na stránke dovozu: www.strendpro.sk.
- Záručné stredisko je povinné zabezpečiť záručnú opravu v zákonom stanovenej lehote. Zákonom stanovená lehota na vybavenie reklamácie začína plynúť nasledujúcim dňom po dátume prijatia reklamácie v servisnom stredisku.
- Bezplatná záručná oprava nemôže byť uplatňovaná ak ide o poruchy, ktoré boli spôsobené používaním výrobku v rozpore s ustanoveniami uvedenými v návode na obsluhu, nesprávnou manipuláciou, mechanickým poškodením, bežným mechanickým opotrebením dielov spôsobeným prevádzkou stroja, vinou obsluhy, živelnou pohromou, neoprávneným zásahom do výrobku, poruchy zapríčinené použitím nevhodných náhradných dielov, použitím nevhodného paliva, a zrejme preťaženie stroja v dôsledku trvalého prekračovania hornej hranice výkonu. Práce spojené s čistením, základnou údržbou, ošetrovaním alebo nastavením zariadenia, ktoré môže viesť k obsluhu a sú uvedené v návode na obsluhu, nespádajú do rozsahu záruky.
- Za bežné opotrebenie dielov sa považuje hlavne opotrebenie: všetkých rotujúcich a pohyblivých častí, rezných častí a ich krytov, strižných skrutiek a klinov, prevodových a klinových remeňov, reťazových prevodov, trecie plochy brzd a spojok, dezény pneumatík a diely bežnej údržby ako sú: vzduchové, hydraulické a olejové filtre, zapalovacie sviečky, olejové a chladiace náplne.
- Z predĺženej záruky sú vyňaté časti strojov a zariadení, na ktoré ich konkrétny výrobca poskytuje kratšiu záruku ako dodávateľ na samotný výrobok, v ktorom sú namontované. Do tejto kategórie častí patria: akumulátory, žiarovky a podobne.
- Právo uplatniť nároky plynúce zo záruky má vlastník výrobku, pokiaľ tak urobí najneskôr v posledný deň záručnej doby.
- Pri reklamáciách sa postupuje podľa príslušných ustanovení Občianskeho zákonníka a Zákona o ochrane spotrebiteľa.
- Servisné prehliadky, ktoré sú podmienkou predĺženej 5 ročnej záruky, musia byť prevádzkané len v autorizovanom servisnom stredisku dodávateľa, v pravidelných intervaloch a obdobie medzi jednotlivými prehliadkami nesmie prekročiť dobu 12 mesiacov. Prvá servisná prehliadka musí byť vykonaná najneskôr do 12 mesiacov od dátumu predaja výrobku. Servisné prehliadky vykonávajú servisné strediská v období posledných troch a prvých dvoch mesiacoch kalendárneho roku. Každá servisná prehliadka musí byť zaznamenaná v tomto záručnom liste s uvedeným dátumom prehliadky, podpisom a pečiatkou servisného strediska. Servisnou prehliadkou sa rozumie kontrola stroja, výmena náplní a filtrov podľa odporúčenia výrobcu, výmena opotrebených a poškodených dielov, ktoré môžu ovplyvniť poškodenie alebo opotrebenie iných dielov a samotné nastavenie stroja. Úkon servisnej prehliadky a použitý materiál sa účtuje podľa platného cenníka servisného strediska.

Pri uplatňovaní reklamácie je reklamujúci povinný predložiť k reklamácií čistý výrobok, doklad o kúpe alebo vyplnený a potvrdený záručný list. V prípade predĺženej záruky, záznamy o servisných prehliadkach a daňové doklady za jednotlivé prehliadky. Pri nesplnení niektorej z podmienok predĺženej záruky uvedenej v tomto záručnom liste, sa na výrobok poskytuje záručná doba 2 roky.

ZÁRUČNÝ A POZÁRUČNÝ SERVIS VYKONÁVA SPLNOMOCNENÝ ZÁSTUPCA VÝROBCU

Splnomocnený zástupca výrobcu: Slovakia Trend Export-Import s.r.o., Michalovská 87/1414, 073 01 Sobrance

Fax: (056) 652-2329 Tel: 0915 392 687 E-mail: servis@slovakia-trend.sk

RUČNÍ AKUMULÁTOROVÁ ŘETĚZOVÁ PILA

POUŽITÍ

Ruční akumulátorová řetězová pila je určena k řezání materiálů ze dřeva (dřevěné trámy, desky, větve, kmeny stromů atd.) a pro ořezávání stromů. Pila není určena k řezání hornin.

Zařízení používejte pouze pro předepsané účely. Jakékoli jiné použití je považováno za případ nesprávného použití. Uživatel/obsluha a nikoli výrobce nese odpovědnost za jakékoli poškození nebo zranění způsobená tímto nesprávným používáním. Mějte na paměti, že toto zařízení nebylo navrženo pro komerční nebo průmyslové používání. Záruka nebude platná pokud bude zařízení používáno pro komerční, průmyslové nebo podobné účely.

TECHNICKÉ PARAMETRY

	NAPĚTÍ	20 V
	KAPACITA	2 nebo 4 Ah
	OTÁČKY ŘETĚZE	7,5 m / s
	DÉLKA LIŠTY TLOUŠŤKA LIŠTY	150 mm (6") 1,09 mm (0,043")
	MAX. ŘEZNÁ DÉLKA LIŠTY	145 mm
	ROZOSTUP ZUBŮ	1/4" (6,35 mm)
	POČET ZUBŮ	36 ks
	OLEJOVÁ NÁDRŽ	40 cm ³
	AUTOMATICKÉ MAZÁNÍ ŘETĚZU	Ano
	VIBRACE	4,48 m/s ² (K) = 1,5 m/s ²
	HLADINA AKUSTICKÉHO VÝKONU (LWA)	95,9 dB(A) Odchylka (K) = 3 dB(A)
	HLADINA AKUSTICKÉHO TLAKU (LPA)	89,6 dB(A) Odchylka (K) = 3 dB(A)
	HMOTNOST	1,4 kg

ČÁSTI VÝROBKU













1	Řetěz	8	Rukojeť	15	Ochranný kryt vodicí lišty
2	Vodicí lišta	9	ON/OFF vypínač	16	Mazací otvor pro pilový řetěz
3	Ochranný kryt hnacího ozubeného kolečka	10	Přední ochranný kryt ruky	17	Napínací šroub
4	Zadní ochranný kryt ruky	11	Uzávěr olejové nádrže	18	Hnací ozubené kolečko
5	Aretační šroub napínání řetězu	12	Uvolňovací tlačítko akumulátoru	19	Teleskopická prodlužovací tyč
6	Uzamykací tlačítko	13	Akumulátor		
7	Spoušť	14	LED ukazatel stavu akumulátoru		

OBSAH BALENÍ

- ruční akumulátorová řetězová pila
- chránič řetězu
- mazací olej

- akumulátor
- nabíječka
- přenosný kufřík

VYSVĚTLIVKY SYMBOLŮ:

	Všeobecné upozornění na nebezpečí.
	Přečtěte si návod k použití.
	Nevyhazujte do běžného domovního odpadu. Místo toho, ekologicky přijatelnou cestou se obraťte na recyklační střediska. Prosím věnujte péči ochraně životního prostředí.
	Výrobek je v souladu s platnými evropskými směrnici a byla provedena metoda hodnocení shody těchto směrnic.
	Používejte ochranné pracovní brýle.
	Noste chránič sluchu.
	Noste ochranné rukavice.
	Noste protiskluzovou bezpečnostní obuv.
	UPOZORNĚNÍ! Před zahájením jakékoli kontroly nebo údržby, zařízení vypněte a vytáhněte z něj akumulátor, abyste zabránili jeho nechtěnému spuštění a následnému možnému poranění.
	Existuje riziko vyhození předmětů jako malé kameny, které mohou ohrozit obsluhu, ostatní lidi. Upozornění: Během provozu udržujte bezpečnou vzdálenost od zařízení.
	Zaručená hladina akustického výkonu.
	Za tento obal byl uhrazen finanční příspěvek na zpětný odběr a jeho další zpracování recyklací.
	Obalové materiály jsou recyklovatelné. Obalové materiály laskavě nevyhazujte do komunálního odpadu, ale předejte je do sběrný druhotných surovin.

VŠEOBECNÉ BEZPEČNOSTNÍ POKYNY PRO ELEKTRICKÉ NÁŘADÍ

Přečtěte si bezpečnostní upozornění, instrukce, vyobrazení a technické údaje poskytované s tímto elektrickým nářadím. Porušení dodržování všech instrukcí uvedených dále v textu může mít za následek úraz elektrickým proudem, požár a/nebo těžké ublížení na zdraví.

1) BEZPEČNOST PRACOVNÍHO PROSTŘEDÍ

- Pracoviště je třeba udržovat v čistotě a dobře osvětlené. Nepořádek a tmavé prostory bývají příčinou nehod.
- Nepoužívejte elektrické nářadí v prostředí, kde hrozí nebezpečí výbuchu, kde se vyskytují hořlavé kapaliny, plyny nebo prach. V elektrickém nářadí vznikají jiskry, které mohou zapálit prach nebo výpary.
- Při používání elektrického nářadí zabraňte v přístupu dětem a dalším osobám. Pokud budete rušeni, můžete ztratit kontrolu nad vykonávanou činností.

2) ELEKTRICKÁ BEZPEČNOST

- Vidlice napájecího kabelu elektrického nářadí musí odpovídat síťové zásuvce. Nikdy jakýmkoli způsobem neupravujte el. přívodní kabel. Nářadí, které má na vidlici přívodní šňůry ochranný kolík, nikdy nepřipojujte rozdvojkami nebo jinými adaptéry. Nepoškozené vidlice a odpovídající zásuvky sníží nebezpečí úrazu

elektrickým proudem. Poškozené nebo zamotané přívodní kabely zvyšují nebezpečí úrazu elektrickým proudem. Pokud se síťová šňůra poškodí, musí být nahrazena zvláštní síťovou šňůrou, kterou lze dostat u výrobce nebo jeho obchodního zástupce.

- Obsluha se nesmí tělem dotýkat uzemněných předmětů, jako je např. potrubí, těleso ústředního vytápění, sporáky a chladničky. Nebezpečí úrazu elektrickým proudem je větší, pokud je vaše tělo spojeno se zemí.

- Nevystavujte elektrické nářadí dešti, vlhku nebo vodě. Elektrického nářadí se nikdy nedotýkejte mokřýma rukama. Elektrické nářadí nikdy nemyjte pod tekoucí vodou ani jej neponořujte do vody.

- Kabel se nesmí nadměrně zatěžovat. Kabel nikdy nepoužívejte k přenášení, tahání nebo vytahování vidlice elektrického nářadí. Kabel nesmí být vystaven působení tepla, oleje, ostrých hran nebo pohyblivých dílů. Poškozené nebo zapletené kabely zvyšují riziko úrazu elektrickým proudem.

- Nikdy nepracujte s nářadím, které má poškozený el. kabel příp. vidlici, nebo spadlo na zem a je jakýmkoli způsobem poškozeno.

- Při používání elektrického nářadí ve venkovním prostředí používejte prodlužovací kabel vhodný pro venkovní použití. Používání šňůry vhodné pro vnější použití snižuje riziko úrazu elektrickým proudem

- Používáte-li elektrické nářadí ve vlhkých prostorách, používejte napájení chráněné proudovým chráničem (RCD). Použití RCD omezuje nebezpečí úrazu elektrickým proudem. Pojem „proudový chránič (RCD)“ může být nahrazen pojmem „hlavní jistič obvodu (GFCI)“ nebo „jistič unikajícího proudu (ELCB)“.

- Držte el. ruční nářadí výlučně za izolované plochy určené k uchopení, neboť při provozu může dojít ke kontaktu řezacího či vrtacího příslušenství se skrytým vodičem nebo vlastní šňůrou.

3) BEZPEČNOST OSOB

- Při používání elektrického nářadí buďte pozorní a ostražití, věnujte maximální pozornost činnosti, kterou právě provádíte. Soustřeďte se na práci. Nepracujte s elektrickým nářadím pokud jste unavení, nebo jste pod vlivem drog, alkoholu nebo léků. I chvilková nepozornost při používání elektrického nářadí může vést k vážnému poranění osob. Při práci s el. nářadím nejezte, nepijte a nekuřte.

- Používejte ochranné pomůcky. Vždy používejte ochranu očí. Používejte ochranné prostředky odpovídající druhu práce, kterou provádíte. Ochranné pomůcky jako respirátor, bezpečnostní obuv s protiskluzovou úpravou, pokrývka hlavy nebo ochrana sluchu, používané v souladu s podmínkami práce, snižují riziko poranění osob.

- Vyvarujte se neúmyslnému zapnutí el. nářadí. Nepřenášejte el. nářadí, které je připojeno k elektrické síti, s prstem na spínači nebo na spoušti. Před připojením k elektrickému napětí se ujistěte, zda vypínač nebo spoušť jsou v poloze „vypnuto“. Přenášení el. nářadí s prstem na spínači nebo připojování vidlice el. nářadí do zásuvky se zapnutým spínačem může být příčinou vážných úrazů.

- Před zapnutím el. nářadí odstraňte všechny seřizovací klíče a nástroje. Seřizovací klíč nebo nástroj, který zůstane připevněn k otáčející se části elektrického nářadí, může být příčinou poranění osob.

- Vždy udržujte stabilní postoj a rovnováhu. Pracujte jen tam, kam bezpečně dosáhnete. Nikdy nepřeceňujte vlastní sílu. Nepoužívejte elektrické nářadí, jste-li unavení.

- Oblékejte se vhodným způsobem. Používejte pracovní oblečení. Nenoste volné oblečení ani šperky. Dbejte na to, aby se vaše vlasy, oblečení, rukavice nebo jiná část vašeho těla nedostala do přílišné blízkosti rotujících nebo rozpálených částí el. nářadí.

- Připojte el. nářadí k odsávání prachu. Pokud má el. nářadí možnost připojení zařízení k zachytávání nebo odsávání prachu, ujistěte se, že došlo k jeho řádnému připojení a používání. Použití takových zařízení může omezit nebezpečí vznikající prachem.

- Pevně upevněte obrobek. Použijte truhlářskou svorku nebo svěrák pro upevnění obrobku, který budete obrábět.

- Nepoužívejte jakékoli nářadí jste-li pod vlivem alkoholu, drog, léků nebo jiných omamných či návykových látek. j) Toto zařízení není určeno k použití osobami (včetně dětí) se sníženými fyzickými, smyslovými nebo mentálními schopnostmi nebo s nedostatkem zkušeností a znalostí, pokud nejsou pod dozorem nebo nedostaly pokyny ohledně použití zařízení od osoby odpovědné za jejich bezpečnost. Děti musí být pod dozorem, abyste se ujistili, že si nehrají se zařízením.

4) POUŽÍVÁNÍ A ÚDRŽBA ELEKTRICKÉHO NÁŘADÍ

- El. nářadí vždy odpojte od el. sítě v případě jakéhokoli problému při práci, před každým čištěním nebo údržbou, při každém přesunu a při ukončení činnosti! Nikdy nepracujte s el. nářadím, je-li jakýmkoli způsobem poškozeno.
- Začne-li nářadí vydávat abnormální zvuk nebo zápach, okamžitě ukončete práci.
- Elektrické nářadí nepřetěžujte. Elektrické nářadí bude pracovat lépe a bezpečněji, budete-li s ním pracovat v otáčkách, pro které bylo navrženo. Používejte správné nářadí, které je určeno pro danou činnost. Vhodné nářadí bude dobře a bezpečně provádět práci, pro kterou bylo vyrobeno.
- Nepoužívejte elektrické nářadí, které nelze bezpečně zapnout a vypnout ovládacím spínačem. Používání takového nářadí je nebezpečné. Poškozený vypínač musí být opraven certifikovaným servisem.
- Odpojte nářadí od elektrické sítě předtím, než začnete provádět jeho seřízení, výměnu příslušenství nebo údržbu. Toto opatření omezí nebezpečí náhodného spuštění.
- Nepoužívané elektrické nářadí uschovejte tak, aby bylo mimo dosah dětí a nepovolaných osob. Elektrické nářadí v ruce nezkušených uživatelů může být nebezpečné. Elektrické nářadí skladujte na suchém a bezpečném místě.
- Pečlivě udržujte elektrické nářadí v dobrém stavu. Pravidelně kontrolujte nastavení pohybujících se částí a jejich pohyblivost. Kontrolujte zda nedošlo k poškození ochranných krytů nebo jiných částí, které mohou ohrozit bezpečnou funkci elektrického nářadí. Je-li nářadí poškozeno, před dalším použitím zajistěte jeho opravu. Mnoho úrazů je způsobeno nesprávnou údržbou elektrického nářadí.
- Řezací nástroje udržujte ostré a čisté. Správně udržované a naostřené nástroje usnadňují práci, omezují nebezpečí úrazu a práce s nimi se lépe kontroluje. Použití jiného příslušenství než toho, které je uvedeno v návodu k obsluze nebo doporučeno dovozcem může způsobit poškození nářadí a být příčinou úrazu.
- Elektrické nářadí, příslušenství, pracovní nástroje atp. používejte v souladu s těmito pokyny a takovým způsobem, který je předepsán pro konkrétní elektrické nářadí a to s ohledem na dané podmínky práce a druh prováděné práce. Používání nářadí k jiným účelům, než pro jaké je určeno, může vést k nebezpečným situacím.

5) POUŽÍVÁNÍ AKUMULÁTOROVÉHO NÁŘADÍ

- Před vložením akumulátoru se ujistěte, že je vypínač v poloze „0-vypnuto“. Vložení akumulátoru do spuštěného nářadí může být příčinou nebezpečných situací.
- K nabíjení akumulátoru používejte pouze nabíječky předepsané výrobcem. Použití nabíječky pro jiný typ akumulátoru může mít za následek jeho poškození a vznik požáru.
- Používejte pouze akumulátory určené pro dané nářadí. Použití jiných akumulátorů může být příčinou úrazu nebo vzniku požáru.
- Pokud není akumulátor používán, uchovávejte jej odděleně od kovových předmětů jako jsou svorky, klíče, šrouby a jiné drobné kovové předměty, které by mohly způsobit spojení jednoho kontaktu akumulátoru s druhým. Vyzkratování akumulátoru může zapříčinit úraz, popáleniny nebo vznik požáru.
- S akumulátory zacházejte šetrně. Při nešetrném zacházení může z akumulátoru uniknout chemická látka. Vyvarujte se kontaktu s ní. Pokud přece dojde ke kontaktu s touto chemickou látkou, vymyjte postižené místo proudem tekoucí vody. Pokud se chemická látka dostane do očí, vyhledejte ihned lékařskou pomoc. Chemická látka z akumulátoru může způsobit vážné poranění.
- Akumulátor nebo nářadí se nesmí vystavovat ohni nebo nadměrné teplotě. Vystavení ohni nebo teplotě vyšší než 130°C může způsobit výbuch.
- Akumulátor nebo nářadí, které jsou poškozené nebo přestavěné, se nesmí používat. Poškozené nebo upravené akumulátory se mohou chovat nepředvídatelně, a mohou tak způsobit oheň, výbuch nebo nebezpečí úrazu.

6) SERVIS

- Servis elektrického nářadí svěřte kvalifikovanému opraváři. Mohou se používat pouze stejné náhradní díly. Zaručíte tak, že bude zachována bezpečnost elektrického nářadí.

BEZPEČNOSTNÍ POKYNY PRO RUČNÍ AKUMULÁTOROVÚ ŘETĚZOVOU PILU

- Dbejte na to, abyste měli během práce s pilou všechny části těla v bezpečné vzdálenosti od pilového řetězu. Před spuštěním pily zkontrolujte, zda se pilový řetěz něčeho nedotýká. Při práci s řetězovou pilou může malý moment nepozornosti zapříčinit zachycení oblečení nebo některé části těla pilovým řetězem.
- Držte řetězovou pilu vždy pravou rukou. Držení řetězové pily v obráceném pracovním postoji zvyšuje riziko poranění a nesmí se používat.
- Elektrické nářadí držte jen za izolované rukojeti. Pilový řetěz by se mohl dostat do kontaktu se skrytým elektrickým vedením. Kontakt pilového řetězu s elektrickým vedením, které je pod proudem, může dostat pod proud i kovové součástky nářadí a způsobit úraz elektrickým proudem.
- Používejte ochranné brýle a chrániče sluchu. Doporučujeme používat i další ochranné pomůcky na ochranu hlavy, rukou, nohou a chodidel. Vhodné ochranné pracovní oblečení snižuje nebezpečí poranění odletujícími třískami a náhodného kontaktu s pilovým řetězem.
- Nepracujte s řetězovou pilou na stromě. Při používání řetězové pily na stromě hrozí poranění.
- Dbejte vždy na pevný postoj a řetězovou pilu používejte jen tehdy, pokud stojíte na pevném, bezpečném a rovném podkladu. Klouzavý podklad nebo nestabilní plocha, na které stojíte, žebřík, může vést ke ztrátě rovnováhy nebo ke ztrátě kontroly nad řetězovou pilou.
- Při řezání větve, která je pod mechanickým napětím, počítejte s tím, že větev se může odpružit zpět. Když mechanické napětí ve vláknech dřeva povolí, může napnutá větev obsluhu zasáhnout a/nebo řetězovou pilu strhnout tak, že nad ní ztratíte kontrolu.
- Mimořádně opatrně postupujte při řezání křovin a mladých stromků. Tenký materiál by se mohl v řetězové pile zachytit a udeřit Vás nebo Vás vyvést z rovnovážné polohy.
- Řetězovou pilu přenášejte držením za přední rukojeť a vždy vypnutou tak, aby byl pilový řetěz odvrácen od Vašeho těla. Při převážení nebo během úschovy řetězové pily vždy navlékněte ochranný kryt. Pečlivé zacházení s řetězovou pilou snižuje pravděpodobnost náhodného kontaktu se zapnutou řetězovou pilou.
- Dodržujte pokyny pro mazání, napnutí řetězu a výměnu příslušenství. Neodborně napnutá nebo namazaná řetězová pila se může přetrhnout nebo zvýšit riziko zpětného nárazu.
- Udržujte rukojeti suché, čisté, bez oleje a tuku. Mastné, zaolejované rukojeti klouzají a mohou způsobit ztrátu kontroly.
- Používejte pouze k řezání dřeva. Řetězovou pilu nepoužívejte nikdy pro takové práce, pro které není určena. Příklad: nepoužívejte řetězovou pilu k řezání umělých hmot, zdiva nebo stavebních materiálů, které nejsou ze dřeva. Použití řetězové pily pro práce mimo určení může mít za následek vznik nebezpečných situací.

PŘÍČINY VZNIKU A PŘEDCHÁZENÍ ZPĚTNÉMU NÁRAZU

- Ke zpětnému nárazu může dojít když se špička vodící lišty dotkne nějakého předmětu, nebo když se dřevo ohne a řetězová pila se v řezu zablokuje.
- Dotyk se špičkou pily může v některých případech vyvolat nečekanou, dozadu směřující reakci, kdy se vodící lišta vymrští směrem nahoru k obsluze.
- Zablokování pilového řetězu na horní hraně vodící lišty může lištu prudce vymrstit směrem k obsluhující osobě.
- Každá z těchto reakcí může mít za následek ztrátu Vaší kontroly nad pilou, následkem čehož byste se mohli těžce zranit. Nespoléhejte se výhradně na bezpečnostní zařízení, která jsou zabudována v řetězové pile. Jako uživatel řetězové pily máte povinnost učinit opatření, abyste mohli s pilou pracovat bez úrazů a poranění. Zpětný náraz je následkem nesprávného a vadného používání ručního elektrického nářadí. Vhodnými preventivními opatřeními, která popisujeme v následujícím textu, mu lze zabránit:
 - Držte řetězovou pilu pevně oběma rukama, přičemž palce a prsty obepínají rukovat řetězové pily. Své tělo a ruce dejte do takové polohy, ve které budete moci nejlépe odolat silám zpětného nárazu. V případě provedení vhodných opatření může obsluhující osoba síly zpětného nárazu zvládnout. Řetězovou pilu nikdy nepouštějte z rukou.
 - Vyhýbejte se abnormálním polohám těla a nepilejte ve větší výšce, než jsou Vaše ramena. Tím se zabrání neúmyslnému doteku s hrotem vodící lišty a umožní se lepší kontrola řetězové pily v neočekávaných situacích.

- Používejte pouze výrobcem předepsané náhradní vodící lišty a pilové řetězy. Nesprávné náhradní vodící lišty a pilové řetězy mohou mít za následek roztržení řetězu nebo vyvolat zpětný náraz.
- Dodržujte pokyny výrobce pro broušení a údržbu pilového řetězu. Příliš nízké omezovače hloubky zvyšují možnost vzniku zpětného nárazu.

DŮLEŽITÉ POKYNY PRO VAŠI OSOBNÍ BEZPEČNOST

1) Pokyny pro bezpečný provoz ruční akumulátorové řetězové pily

- **POZOR!** Ruční akumulátorová řetězová pila může být nebezpečná, pokud se nepoužívá v souladu s pokyny doporučenými výrobcem. Je důležité, aby si uživatel přečetl tento návod k použití a porozuměl pokynům.
- Ruční akumulátorová řetězová pila není určena k používání osobám mladším 18 let a osobám kterým fyzická, smyslová nebo mentální neschopnost či nedostatek zkušeností a znalostí zabraňuje v jejím bezpečném používání s výjimkou případu, kdy na dohlíží kompetentní osoba, nebo pokud od ní dostávají přesné pokyny, jak mají ruční akumulátorovou řetězovou pilu používat. Dávejte pozor na děti, abyste zabezpečili, že si nebudou moci s tímto ručním elektrickým nářadím hrát.
- Vaše nářadí vždy bezpečně skladujte. Nepoužívané nářadí by mělo být uloženo na suchém a vyvýšeném místě, nebo uzamčené, mimo dosah dětí.
- Dbejte na to, aby rukojeti byly vždy suché, nebyly zaolejované nebo mastné.
- Před napnutím řetězu, jeho výměnou nebo před odstraněním poruchy musí být řetězová pila vypnuta.
- Řetězová pila smí být uvedena do chodu jen kompletně smontovaná. Nesmí chybět žádné ochranné části.
- Pokud na pile zpozorujete změny, okamžitě ji vypněte.
- Kvůli případným úrazům mějte vždy připravenou lékárničku.
- Při dotyku řetězové pily se zeminou, kameny, hřebíky nebo jinými cizími tělesy, prosím, okamžitě pilu vypněte a zkontrolujte řetěz a lištu.
- Dbejte na to, aby do půdy nebo kanalizace nepronikl žádný olej ze řetězu - kvůli ochraně životního prostředí. Řetězovou pilu vždy odkládejte na podložku, neboť z lišty nebo řetězu může vždy odkapnout trochu oleje.
- Ruční akumulátorovou řetězovou pilu nepoužívejte ve špatném počasí (mlha, déšť, silný vítr, velká zima, atd.). Práce ve špatném počasí představuje riziko uklouznutí na zledovatělé ploše, nebo nepředvídatelnost směru spadnutí káceného stromu, atp.
- V žádném případě pilu neupravujte. Při opravě používejte pouze originální díly – v opačném případě může dojít ke zranění.

2) Pokyny kvůli nebezpečí zpětného nárazu

- Vždy se dívejte na špičku lišty.
- Řez začínějte výlučně s běžícím pilovým řetězem, nikdy nezapínejte stroj s přiloženým řetězem k řezanému předmětu.

3) Pokyny pro bezpečnou techniku práce

- Práce na žebřících, lešeních nebo stromech je zakázána.
- Zajistěte dřevo tak, aby se během řezání nemohlo otočit.
- Dávejte pozor na roztřepené dřevo, aby nedošlo k poranění.
- Nepoužívejte řetězovou pilu k páčení nebo přesouvání dřeva.
- Pilte pouze spodní stranou lišty. Při řezání horní stranou je řetěz srážen zpět ve směru pilíře.
- Dbejte na to, aby ve dřevě nebyly kameny, hřebíky nebo jiná cizí tělesa.
- Dbejte na to, aby běžící pila nepřišla do kontaktu s půdou a s drátěnými ploty

OCHRANNÉ PRACOVNÍ PROSTŘEDKY

- Ochranná přilba
- Ochrana sluchu
- Ochranné brýle
- Rukavice určené pro práci s ruční akumulátorovou řetězovou pilou
- Kalhoty určené pro práci s ruční akumulátorovou řetězovou pilou

- Boty určené pro práci s ruční akumulátorovou řetězovou pilou - ocelová špička a protiskluzová podrážka
- Pracovní oblečení nesmí být volné, ale ani příliš těsné.

BEZPEČNOSTNÍ POKYNY PRO AKUMULÁTOR A NABÍJEČKU

- Před prvním použitím akumulátoru a nabíječky si pozorně přečtěte návod k obsluze.

1. Ověřte, zda elektrický proud, který je k dispozici ve vaší síti, je shodný s tím, který je uveden na nabíječce akumulátoru.
2. Nedovolte aby vlhkost, déšť či stříkající voda dosáhly na místo nabíjení akumulátoru.
3. Nenabíjejte akumulátor, když je teplota pod 10 °C nebo nad 40 °C. Nabíjení akumulátoru při extrémních teplotách může snížit jeho životnost.
4. S poškozeným akumulátorem, který již nelze nabít, je třeba zacházet jako s nebezpečným odpadem. Neodhazujte akumulátor do smetí, ohně ani vody.
5. Používejte pouze akumulátor a nabíječku schválenou výrobcem pro použití v daných zařízeních.
6. Udržujte nabíječku čistou, mimo prach a nečistot.
7. Vždy odstraňte akumulátor před opravou zařízení.
8. Překryjte kontakty akumulátoru, abyste předešli zkratu.
9. Vyhněte se nebezpečí výbuchu!
10. Nekuřte během nabíjení akumulátoru nebo na místě jeho uskladnění. Z porouchaných akumulátorů může unikat výbušný plyn vodík, který se může vznítit od otevřeného plamene nebo jiskry.
11. V případě požáru se snažte uhasit oheň.
12. Akumulátor a nabíječka se průběhu nabíjení mírně zahřívají.

Chemické nebezpečí

Neotevírejte obal akumulátoru. Chraňte akumulátor před nárazem. Dojde-li k vytečení elektrolytu z akumulátoru, je nezbytné zabránit styku s pokožkou. Dojde-li přece ke kontaktu elektrolytu s pokožkou, opláchněte postižené místo ihned s vodou. V případě, že se vám elektrolyt dostane do očí, okamžitě vyhledejte lékaře.

Nabíjení

Připojte ke zdroji napájení 230 V a spojte nabíjecí kabel s nabíjecím modulem. Vložte baterii do nabíječky, ujistěte se, že je polarita (+/-) správná! Když je baterie nabíjena, svítí červená kontrolka. Důležité: pokud se červená kontrolka nerozsvítí okamžitě po vložení baterie, která byla právě používána, odpojte baterii a vložte ji po několika minutách do nabíječky zpět. Běžný čas nabíjení je kolem 1 – 1,5 hodin. Po této době nabíjecí zařízení zajistí, že bylo dosaženo plně nabitého stavu. Baterie je tepelnou pojistkou chráněna proti přebití, proto může v nabíječce zůstat delší dobu bez poškození (však ne déle než 24 hodin). Zahřátí baterie a nabíjecího zařízení na konstantní teplotu je normální a není známkou poškození. Podstatně zkrácený provozní čas baterie znamená, že musí být baterie vyměněna.

POUŽITÍ A MONTÁŽ

- Při manipulaci s akumulátorovou řetězovou pilou používejte vždy vhodné pracovní rukavice.
- Před zahájením montáže, zařízení vypněte a vytáhněte akumulátor ze zařízení, abyste zabránili jeho nechtěnému spuštění a následnému možnému poranění.
- Akumulátor vkládejte teprve tehdy, když je řetězová pila kompletně smontována.

DEMONTÁŽ OCHRANNÉHO KRYTU VODÍCÍ LIŠTY (OBR. 4)

- Nadzvedněte přední ochranný kryt ruky (10) a demontujte ochranný kryt vodící lišty (15).

NAPLNĚNÍ OLEJOVÉ NÁDRŽE A MAZÁNÍ PILOVÉHO ŘETĚZU (OBR. 5.1, 5.2)

- Ruční akumulátorová řetězová pila je dodávána bez naplněného oleje v nádrži.
- Akumulátorovou řetězovou pilu umístěte na rovnou plochu tak, aby se uzávěr olejové nádrže (11) nacházel nahoře.
- Pomocí hadříku vyčistěte prostor kolem uzávěru olejové nádrže (11) a uzávěr odšroubujte.

- Ujistěte se, že uvnitř nádrže nejsou žádné nečistoty.
- Naplňte olejovou nádrž olejem po značku "max" (maximální hladina stavu oleje).

UPOZORNĚNÍ: K mazání pilového řetězu používejte výlučně biologicky rychle odbouratelný olej (dle normy RAL-UZ8), abyste zabránili poškození pilového řetězu. V žádném případě nepoužívejte recyklovaný olej ani použitý, odpadní olej. V případě použití nedoporučeného oleje záruka na produkt nebude platná.

- Uzávěr nádrže na olej našroubujte opět na původní místo.
- Nechte řetězovou pilu běžet 30 sekund, abyste olej přečerpali.

MONTÁŽ A DEMONTÁŽ AKUMULÁTORU (OBR. 6.1, 6.2)

- Před montáží nebo demontáží akumulátoru vždy akumulátorovou pilu vypněte.

Použití bez teleskopické prodlužovací tyče:

- Vložte akumulátor do zařízení. Měli byste slyšet zacvaknutí pojistky. Ujistěte se, že akumulátor je v zařízení správně namontován. V případě nesprávné montáže by akumulátor mohl ze zařízení vypadnout a způsobit zranění Vám nebo osobám nacházejícím se ve vaší blízkosti.
- Pro vyjmutí akumulátoru ze zařízení stiskněte uvolňovací tlačítko (12) a následně akumulátor vyjměte ze zařízení zatažením směrem dozadu.

Použití s teleskopickou prodlužovací tyčí:

- K zařízení namontujte teleskopickou prodlužovací tyč.
- Vložte akumulátor do zařízení. Měli byste slyšet zacvaknutí pojistky. Ujistěte se, že akumulátor je v zařízení správně namontován. V případě nesprávné montáže by akumulátor mohl ze zařízení vypadnout a způsobit zranění Vám nebo osobám nacházejícím se ve vaší blízkosti.
- Pro vyjmutí akumulátoru ze zařízení stiskněte uvolňovací tlačítko (12) a následně akumulátor vyjměte ze zařízení potažením směrem dozadu.

UPOZORNĚNÍ: Používejte pouze výrobcem doporučené akumulátory. V případě použití nevhodných akumulátorů pila nemusí nesprávně fungovat a může dojít k jejímu poškození.

ZAPNUTÍ NAPÁJENÍ (OBR. 7)

- Ruční akumulátorová řetězová pila je vybavena bezpečnostním tlačítkem, které zabraňuje jejímu nechtěnému zapnutí.
- Pro zapnutí napájení zařízení stiskněte ON/OFF vypínač a podržte jej stisknutý po dobu alespoň 2 sekund.
- LED ukazatel stavu akumulátoru se rozsvítí.
- **Poznámka:** Ruční akumulátorovou řetězovou pilu byste měli použít do 1 minuty od zapnutí. V opačném případě se po 1 minutě zařízení automaticky vypne.

ZAPNUTÍ/VYPNUTÍ (OBR. 8)

- Pro zapnutí zařízení stiskněte uzamykací tlačítko a současně stiskněte spoušť.
- Pro vypnutí zařízení uvolněte spoušť.

PILOVÁNÍ KONÁRŮ (OBR. 9)

- Při práci vždy noste ochrannou přilbu na ochranu hlavy před padajícími větvemi.
- Delší větve pilte po částech. Odřezaná větev by na Vás mohla spadnout nebo se odrazit od země a způsobit Vám poranění.
- Před úplným odříznutím větve snižte řeznou sílu. V případě ztráty rovnováhy a kontroly nad řetězovou pilou se můžete zranit.
- S ruční akumulátorovou řetězovou pilou lze z koruny stromu přímo odřezat větve do průměru 5 cm. Hrubší větve by se měly ořezávat ve třech krocích, aby se strom nepoškodil.
- Nechte pilu pracovat. Vyvíjejte jen mírný tlak směrem dolů.

VÝMĚNA PILOVÉHO ŘETĚZU A VODÍCÍ LIŠTY (OBR. 10)

- Dlouhodobým používáním se pilový řetěz / vodící lišta opotřebuje nebo otupí a je třeba jej vyměnit za nový. Při výměně pilového řetězu/ vodící lišty postupujte podle následujících kroků:

1. Akumulátorovou řetězovou pilu umístěte na rovnou plochu.
 2. Odstraňte kryt hnacího ozubeného kolečka uvolněním aretačního šroubu napínání řetězu.
 3. Vložte vodící lištu a umístěte na ni pilový řetěz tak, aby zuby hnacího ozubeného kola zapadly do článků řetězu a spodní část vodící lišty byla umístěna do drážky.
 4. Nasadte řetěz kolem hnacího ozubeného kola, a lištu posuňte tak, aby čep napínacího kolíku přesně dosedl do otvoru v liště. Čep musí být v otvoru vidět.
 5. Řetěz musí být nainstalován na lištu tak, aby řezací zuby pracovaly ve stejném směru jako běží řetěz. Zuby řetězu musí na horní straně vodící lišty směřovat dopředu.
 7. Nasadte zpět kryt hnacího ozubeného kola a trochu utáhněte aretační šroub napínání řetězu.
- Řetěz pily je napnutý automaticky.
- **POZNAMKA:** Používejte pouze pilové řetězy o tloušťce článku 1,1 mm.

ÚDRŽBA

- **Před údržbou a čištěním zařízení vypněte a vytáhněte akumulátor ze zařízení, abyste zabránili jeho nechtěnému spuštění a následnému možnému poranění.**

- Pro zajištění dlouhodobého a spolehlivého provozu akumulátorové řetězové pily pravidelně provádějte následující údržbu:

- pro bezpečné a správné fungování udržujte akumulátorovou řetězovou pilu a její větrací otvory vždy v čistotě
- pravidelně kontrolujte akumulátorovou řetězovou pilu z hlediska viditelného poškození, prověřte, zda není uvolněný, vyklouznutý nebo poškozený pilový řetěz nebo vodící lišta
- zkontrolujte zda nejsou uvolněny nebo poškozeny některé jiné konstrukční součásti akumulátorové řetězové pily
- zkontrolujte, zda jsou správně namontovány a nepoškozeny kryty a ochranné prvky. Před použitím proveďte případně potřebnou údržbu nebo opravu produktu

- **UPOZORNĚNÍ:** Před odesláním akumulátorové řetězové pily do servisu nezapomeňte vyprázdnit olejovou nádrž.

BROUŠENÍ PILOVÉHO ŘETĚZU

- Nikdy nebruste pilový řetěz sami, kromě případu, že s tím máte zkušenosti. Nahradte pilový řetěz náhradním řetězem nebo si dejte svůj pilový řetěz odborně nabrousit v autorizovaném servisním středisku.

KONTROLA OLEJOVÉ AUTOMATIKY

Fungování automatického mazání pilového řetězu můžete vyzkoušet tak, že pilu zapnete a hrotem ji držíte směrem ke kartonu nebo papíru položenému na zemi. Nedotýkejte se přitom pilovým řetězem země a udržujte bezpečný odstup cca 20 cm. Pokud se na papíře objevuje stopa po oleji, pracuje olejová automatika bezvadně. Pokud je nádržka na olej plná, a přesto se stopa po oleji neukáže kontaktujte autorizované servisní středisko.

PO SKONČENÍ PRÁCE/PŘED USKLADNĚNÍM

- Před uskladněním vypusťte olej z nádrže na olej.
- Povrch pily vyčistěte pomocí měkkého kartáčku a čistého hadříku. Nepoužívejte přitom vodu, rozpouštědla ani lešticí prostředky. Odstraňte veškeré nečistoty, především ty, které jsou usazeny na větracích otvorech motoru.
- Po 1-3 hodinách používání ruční akumulátorové řetězové pily demontujte kryt hnacího ozubeného kola, vodící lištu a pilový řetěz. Vyčistěte je pomocí kartáčku.
- Prostor pod krytem hnacího ozubeného kola, hnací ozubené kolo a upevnění vodící lišty vyčistěte pomocí

kartáčku od usazenin.

- Vyčistěte olejovou trysku pomocí čistého hadříku. Ujistěte se, že jsou odstraněny piliny a nečistoty a trubky olejového systému nejsou ucpané.
- V případě dlouhodobého skladování akumulátorové řetězové pily, důkladně vyčistěte pilový řetěz a vodící lištu.
- Ruční akumulátorovou řetězovou pilu skladujte na bezpečném a suchém místě mimo dosah dětí. Neukládejte na ni žádné jiné předměty.
- Dávejte pozor na to, abyste řetězovou pilu odkládali vždy ve vodorovné poloze tak, aby se olejová nádrž nacházela nahoře.
- Před odložením akumulátorové řetězové pily do původního obalu je třeba vyprázdnit veškerý olej z olejové nádrže.
- V žádném případě ruční akumulátorovou řetězovou pilu neupravujte. Provedené nepovolené úpravy by mohly mít negativní vliv na bezpečnost produktu, zvýšit jeho hlučnost a zesílit vibrace.

OCHRANA ŽIVOTNÍHO PROSTŘEDÍ



Symbol přeškrtnuté nádoby na odpad na produktech nebo v průvodních dokumentech znamená, že použité elektrické a elektronické výrobky nesmí být přidány do běžného komunálního odpadu. Pro správnou likvidaci, obnovu a recyklaci doručte tyto výrobky na určená sběrná místa, kde budou přijata zdarma. Alternativně v některých zemích můžete vrátit své výrobky místnímu prodejci při koupi ekvivalentního nového produktu. Správnou likvidací tohoto produktu pomůžete zachovat cenné přírodní zdroje a napomáháte prevenci potenciálních negativních dopadů na životní prostředí a lidské zdraví, což by mohly být důsledky nesprávné likvidace odpadů. Další podrobnosti

si vyžádejte od místního úřadu nebo nejbližšího sběrného místa. Při nesprávné likvidaci tohoto druhu odpadu mohou být v souladu s národními předpisy uděleny pokuty.

ES PROHLÁŠENÍ O SHODĚ

ES DECLARATION OF CONFORMITY

vydano/issued by

Výrobce/Producer: Zhejiang Royal Garden Tools Manufacture Co., Ltd.
Sídlo/Seated: No.9 Shanghuang Road, Lanjiang Street, Lanxi Economic Development Area, Zhejiang, P.R.C.

Represented by: SLOVAKIA TREND EXPORT - IMPORT, s.r.o.
Sídlo/Seated: Michalovská 87/1414, Sobrance 07301, Slovensko
IČO/ID Nr: 46512250

prohlašuje na vlastní odpovědnost, že následně označené zařízení na základě své koncepce a konstrukce, stejně jako do oběhu uvedené provedení, odpovídá základním bezpečnostním požadavkům příslušných legislativních předpisů/hereby declares that this appliance is in compliance with all basic safety requirements of all relevant directives.

Ruční akumulátorová řetězová pila / Hand-held cordless chain saw Worcraft CHS-S20LiBP ShareSYS, 20V Li-Ion, max. řezná délka lišty / max. bar cutting length 145 mm + akumulátor/battery 2.Ah + nabíječka/charger + kufřík/ briefcase

	Ruční akumulátorová řetězová pila/Hand-held cordless chain saw	Nabíječka/Charger	Akumulátor/Battery
TYP/TYPE	RLC20HS6-JD	CZDK2102400G	JDB515620
MODEL/MODEL	CHS-S20LiBPM	CLC-20V-2.4H	CLB-20V-2.0HC

byl navržen a vyroben ve shodě s následujícími normami/was constructed and produced in compliance with following standards:

Ruční akumulátorová řetězová pila/Hand-held cordless chain saw	Nabíječka/Charger	Akumulátor/Battery
EN 62841-1:2015+AC:2015 EN IEC 55014-1:2021 EN IEC 55014-2:2021 EN ISO 11688-1:2009 EN ISO 3744:2010	EN 60335-2-29:2004+A2:2010+A11:2018 EN 60335-1:2012+A11:2014+A13:2017+A1:2019+A14:2019+A15:2021 EN 62233:2008 EN IEC 55014-1:2021 EN IEC 55014-2:2021 EN IEC 61000-3-2:2019+A1:2021 EN 61000-3-3:2013+A2:2021	IEC 62133-2: 2017 IEC 62841-1:2014, COR1:2014/Annex K

a následujícími předpisy (vše v platném znění)/and all relevant directives (all in compliance):

MD 2006/42/EC
EMC 2014/30/EU
LVD 2014/35/EU
OND 2000/14/EU and the Directive 2005/88/EC
RoHS 2011/65/EU

Noise measured Level/Hladina hluku naměřená LwA (95,9) dB(A)
Noise guaranteed Level/Hladina hluku garantovaná LwA (99) dB(A)

Posouzení shody bylo provedeno na základě ES zkoušky typu./Conformity assessment was carried out on the basis of the EC type-examination procedure.

Všechny soubory technické dokumentace se nacházejí k nahlédnutí na adrese: /All related technical documentation and test report are available for checking at seat of company on following address: Slovakia TREND Export – Import s.r.o, Michalovská 87/1414, 073 01 Sobrance, Slovenská Republika

Last two digits when product has been introduced on market
/ Poslední dvě číslice roku, kdy byl výrobek označen značkou

CE: 23

JUDr. Michal ŽEŇUCH
per procuram
SLOVAKIA TREND EXPORT - IMPORT, s.r.o.
Michalovská 87/1414
073 01 SOB RANCE
IČO: 46512250, DIČ: 2023403371

Sobrance 21.12.2023
Datum a místo vydání prohlášení
Place and date of issue

.....
Vydal/Issued by. Razítko/Podpis, Stamp/Signature
JUDr. Michal Žeňuch, confidential clerk/prokurista

WORCRAFT

GARDEN TOOLS

Záruční list / Warranty

Výrobní číslo:	Dátum prodeje:	Podpis a razítko prodejce:

Meno zákazníka (název firmy):	Adresa zákazníka (sídlo firmy):

Zákazník svým podpisem potvrzuje, že mu bylo zařízení předvedeno a vysvětleno, že byl seznámen s návodem k obsluze, nasazením a užíváním stroje a že mu zařízení bylo vydáno kompletní.	Podpis zákazníka:

Záznamy o reklamaci – záručních opravách

Dátum přijetí reklamace:	Datum ukončení reklamace:	Evidenční číslo reklamace:	Podpis převedené záruční opravy (Záznam o neoprávněné reklamaci)	Razítko servisního technika:

Podmínky záruky

- Dodavatel poskytuje na tento výrobek záruční dobu uvedenou v tomto záručním listu za podmínek dodržení způsobu používání a skladování výrobku v souladu s platnými podmínkami a normami, jako i návodem k obsluze. Záruční doba začíná běžet od data prodeje. Záruka na baterie je 12 měsíců.
- Prodoužená záruční doba 5 let se poskytuje na výrobek za podmínek, že tento výrobek je dodavatelem označený v seznamu výrobků s prodouženou zárukou, konečným zákazníkům je spotřebitel a výrobek nebude používán na komerční nasazení. Prodoužená záruka je podmíněna pravidelnými servisními prohlídkami v autorizovaných servisních střediscích dodavatele.
- Záruční doba se prodoužuje o dobu, po kterou byl výrobek v záruční opravě a je o tom uveden záznam v seznamu o záručních opravách tohoto záručního listu. Právo na záruční opravu si spotřebitel může uplatnit v některém autorizovaném servisním středisku, podle příloženého seznamu A servisních středisek. Servisní střediska B převádějí záruční opravy pouze na produkty, které byly prodány v jejich provozech. Seznam servisních středisek je pravidelně aktualizován u prodejců a na stránce dovozu: www.strendpro.sk.
- Servisní středisko je povinné zajistit záruční opravu v zákonem stanovené lhůtě. Zákonem stanovená lhůta pro vyřízení reklamace začíná běžet dnem následujícím po datu přijetí reklamace v servisním středisku..
- Bezplatná záruční oprava nemůže být uplatňována pokud jde o poruchy, které byly způsobeny používáním výrobku v rozporu s ustanoveními uvedenými v návodu k obsluze, nesprávnou manipulací, mechanickým poškozením, běžným mechanickým opotřebením dílů způsobeným provozem stroje, vinou obsluhy, živelnou pohromou, neoprávněným zásahem do výrobku, poruchy zapříčiněné použitím nevhodných náhradních dílů, použitím nevhodného paliva, a zřejmě přetížení stroje v důsledku trvalého překračování horní hranice výkonu. Práce spojené s čištěním, základní údržbou, ošetřováním nebo nastavením zařízení, které může převést obsluha a jsou uvedeny v návodu k obsluze, nespádají do rozsahu záruky.
- Za běžné opotřebením dílů se zvažují hlavně opotřebením: všech rotujících a pohyblivých částí, řezných částí a jejich krytů, střížných šroubů a klínů, převodových a klínových řemenů, řetězových převodů, třecí plochy brzd a spojek, dezény pneumatik a díly běžné údržby jako jsou: vzduchové, hydraulické a olejové filtry, zapalovací svíčky, olejové a chladicí náplně.
- Z prodoužené záruky jsou vyjmuty části strojů a zařízení, na které je konkrétní výrobce poskytuje kratší záruku jako dodavatel na samotný výrobek, ve kterém jsou namontovány. Do této kategorie částí patří: akumulátory, žárovky a podobně.
- Právo uplatnit nároky plynoucí ze záruky má vlastník výrobku, pokud tak učiní nejpozději v poslední den záruční doby.
- Při reklamaci se postupuje podle příslušných ustanovení občanského zákoníku a Zákona o ochraně spotřebitele.
- Servisní prohlídky, které jsou podmínkou prodoužené 5 leté záruky, musí být prováděny pouze v autorizovaném servisním středisku dodavatele, v pravidelných intervalech a období mezi jednotlivými prohlídkami nesmí překročit dobu 12 měsíců. První servisní prohlídka musí být provedena nejpozději do 12 měsíců od data prodeje výrobku. Servisní prohlídky provádějí servisní střediska v období posledních tří a prvních dvou měsíců kalendářního roku. Každá servisní prohlídka musí být zaznamenána v tomto záručním listě s uvedeným datem prohlídky, podpisem a razítkem servisního střediska. Servisní prohlídkou se rozumí kontrola stroje, výměna náplní a filtrů dle doporučení výrobce, výměna opotřebených a poškozených dílů, které mohou ovlivnit poškození nebo opotřebením jiných dílů a samotné nastavení stroje. Úkon servisní prohlídky a použitý materiál se účtuje dle platného ceníku servisního střediska.

Při uplatňování reklamace je reklamující povinen předložit k reklamaci čistý a kompletní výrobek, doklad o koupi nebo vyplněný a potvrzený záruční list. V případě prodoužené záruky, záznamy o servisních prohlídkách a daňové doklady za jednotlivé prohlídky. Při nesplnění některé z podmínek prodoužené záruky uvedené v tomto záručním listu, se na výrobek poskytuje záruční doba 2 roky.

ZÁRUČNÍ A POZÁRUČNÍ SERVIS PROVÁDÍ ZÁSTUPCE VÝROBCE

Zplnomocněný zástupce výrobce: Slovakia Trend Export-Import s.r.o., Michalovská 87/1414, 073 01 Sobrance

Fax: (056) 652-2329 Tel: 0915 392 687 E-mail: servis@slovakia-trend.sk



KÉZI AKKUMULÁTOROS LÁNCFŰRÉS Z

HASZNÁLAT

A kézi akkumulátoros láncfűrész faanyagok (fa gerendák, deszkák, ágak, fatörzsek stb.) vágására és favágásra szolgál. A fűrész nem kövek vágására tervezték.

A készüléket csak az előírt célokra használja. Minden más használat nem rendeltetésszerű használatnak minősül. A felhasználó/üzemeltető, és nem a gyártó felelős a helytelen használatból eredő károkért vagy sérülésekért. Kérjük, vegye figyelembe, hogy ez a készülék nem kereskedelmi vagy ipari használatra készült. A garancia nem érvényes, ha a készüléket kereskedelmi, ipari vagy hasonló célokra használják.

TECHNIKAI PARAMÉTEREK

	FESZÜLT SÉG	20 V
	KAPACITÁS	2 vagy 4 Ah
	A LÁNC FORDULATOK	7,5 m / mp
	RÚD HOSSZÚ RÚD VASTAGSÁGA	150 mm (6") 1,09 mm (0,043")
	MAX. REZNÁ DL ZKA LIŠTY	145 mm
	A FOGAK TÁVOLSÁGA	1/4" (6,35 mm)
	A FOGAK SZÁMA	36 db
	OLAJ TARTÁLY	40 cm ³
	AUTOMATIKUS LÁNCKENÉS	Igen
	VIBRÁCIÓK	4,48 m/mp ² (K) = 1,5 m/mp ²
	AKUSZTIKUS TELJESÍTMÉNYSZINT (LWA)	95,9 dB(A) Eltérés (K) = 3 dB(A)
	HANGNYOMÁSSZINT (LPA)	89,6 dB(A) Eltérés (K) = 3 dB(A)
	SÚLY	1,4 kg













A KÉSZÜLÉK RÉSZEI

1	Lánc	8	Fogantyú	15	Vezetősín védőburkolata
2	Vezetősín	9	ON/OFF kapcsoló	16	Fűrészlánc kenőnyílás
3	A hajtómű védőburkolata	10	A kéz elülső védőburkolata	17	Feszítő csavar
4	A kéz hátsó védőburkolata	11	Olajtartály zára	18	Meghajtó fogaskerék
5	Láncfeszítő rögzítőcsavar	12	Akkumulátor kioldó gomb	19	Teleszkópos hosszabbító rúd
6	Záró gomb	13	Akkumulátor		
7	Kioldó	14	LED akkumulátor állapotjelző		

CSOMAGOLÁS TARTALMA

- kézi akkumulátoros láncfűrész
- láncvédő
- kenő olaj
- akkumulátor
- töltő
- hordozható eszköztár

JELMAGYARÁZAT:

	Általános figyelmeztetés a veszélyre.
	Olvassa el a használati utasítást.
	Ne dobja a normál háztartási hulladék közé. Ehelyett ökológiailag elfogadható útközben vegye fel a kapcsolatot az újrahasznosító központokkal. Kérjük, figyeljenek az élet védelmére környezet.
	A termék megfelel a vonatkozó európai irányelveknek, és ezen irányelvek megfelelőségértékelési módszerét is elvégezték.
	Használjon munkavédelmi szemüveget.
	Viseljen fülvédőt.
	Viseljen védőkesztyűt.
	Viseljen csúszásmentes biztonsági cipőt.
	FIGYELMESZTETÉS! Bármilyen ellenőrzés vagy karbantartás megkezdése előtt kapcsolja ki a készüléket, és vegye ki belőle az akkumulátort, hogy elkerülje a véletlen beindulást és az esetleges sérüléseket.
	Fennáll annak a veszélye, hogy tárgyakat, mint pl. apró kövek, amelyek veszélyeztethetik a kezelőt és más embereket. Figyelmeztetés: Működés közben tartson biztonságos távolságot a készüléktől.
	Garantált szintű akusztikai teljesítmény.
	A visszavételre és az újrahasznosítással történő további feldolgozásra a csomagolásért anyagi hozzájárulást fizettek.
	A csomagolóanyagok újrahasznosíthatók. Kérjük, hogy a csomagolóanyagokat ne dobják a kommunális hulladék közé, hanem adják át a másodnyersanyag gyűjtőbe.

ÁLTALÁNOS BISZTONSÁGI ELŐÍRÁSOK AZ ELEKTROMOS SZERSZÁMOKHOZ

Olvassa el az elektromos kéziszerszámhoz mellékelt biztonsági figyelmeztetéseket, utasításokat, illusztrációkat és műszaki adatokat. Az alábbi utasítások be nem tartása áramütést, tüzet és/vagy súlyos sérülést okozhat.

1) MUNKAHELYI BISZTONSÁG

- A munkahelyet tisztán és jól megvilágított állapotban kell tartani. A rendetlenség és a sötét terek gyakran okozzák a baleseteket.
- Ne használjon elektromos szerszámokat robbanásveszélyes környezetben, ahol gyúlékony folyadékok, gázok vagy por vannak. Az elektromos szerszámok szikrákat bocsátanak ki, amelyek meggyújthatják a port vagy a gőzöket.
- Elektromos szerszámok használatakor ügyeljen arra, hogy gyermekek és más személyek ne férhessenek hozzá. Ha megzavarják, elveszítheti az irányítást az Ön által végzett tevékenység felett.

2) ELEKTROMOS BISZTONSÁG

- Az elektromos kéziszerszám tápkábelének dugójának illeszkednie kell a hálózati aljzathoz. Soha semmilyen módon ne módosítsa az e-mailt. tápkábel. Soha ne csatlakoztasson elosztókhöz vagy más adapterekhez olyan szerszámokat, amelyeknek a tápkábel csatlakozóján biztonsági tú van. A sértetlen dugók és a megfelelő aljzatok csökkentik az áramütés kockázatát. A sérült vagy összegabalyodott tápkábelek növelik az áramütés kockázatát. Ha a tápkábel sérült, ki kell cserélni egy speciális tápkábelre, amelyet a gyártótól vagy annak értékesítési képviselőjétől szerezhet be.

- A kezelő nem érinthet testével földelt tárgyakat, mint pl csövek, központi fűtés, tűzhelyek és hűtőszekrények. Az áramütés veszélye nagyobb, ha teste a földhöz van kötve.
- Ne tegye ki az elektromos szerszámokat esőnek, nedvességnek vagy víznek. Soha ne érintse meg az elektromos kéziszerszámokat nedves kézzel. Soha ne mossa folyó víz alatt és ne merítse vízbe az elektromos szerszámokat.
- A kábelt nem szabad túlterhelni. Soha ne használja a kábelt az elektromos kéziszerszám hordozására, kihúzására vagy kihúzására. A kábelt nem szabad hőnek, olajnak, éles széleknek vagy mozgó alkatrészeknek kitenni. A sérült vagy összegabalyodott kábelek növelik az áramütés kockázatát.
- Soha ne dolgozzon olyan szerszámmal, amelynek elektromos eleme sérült. kábel ill villával, vagy a földre esett és bármilyen módon megsérült.
- Ha az elektromos szerszámokat a szabadban használja, használjon kültéri használatra alkalmas hosszabbítót. A kültéri használatra alkalmas kábel használata csökkenti az áramütés kockázatát
- Ha nedves helyen használ elektromos szerszámokat, használjon hibaáram-védőkapcsolóval (RCD) védett tápegységet. Az RCD használata csökkenti az áramütés veszélyét. A „maradékáram-védőkapcsoló (RCD)” kifejezés helyettesíthető a „főáram-megszakító (GFCI)” vagy a „szivárgóáram-megszakító (ELCB)” kifejezéssel.
- Tartsa el. kéziszerszámok kizárólag szigetelt felületekre, amelyek megfogásra szolgálnak, mert működés közben a vágó- vagy fúrótartozékok érintkezhetnek a rejtett vezetővel vagy annak saját vezetékével.

3) SZEMÉLYI BISZTONSÁG

- Az elektromos szerszámok használatakor legyen figyelmes és éber, maximálisan figyeljen az éppen végzett tevékenységre. Koncentrálj a munkára. Ne dolgozzon elektromos szerszámokkal, ha fáradt vagy kábítószert, alkohol vagy gyógyszer hatása alatt áll. Még a pillanatnyi figyelmetlenség is súlyos személyi sérüléshez vezethet elektromos szerszámok használata közben. Amikor az el. ne egyen, igyon vagy dohányozzon a szerszámmal.
- Használjon védőfelszerelést. Mindig használjon szemvédőt. Használjon az Ön által végzett munka típusának megfelelő védőfelszerelést. Védőfelszerelések, mint pl a munkakörülményeknek megfelelően használt légzőkészülék, csúszásmentes biztonsági cipő, fejfedő vagy hallásvédő csökkenti a személyi sérülés kockázatát.
- Kerülje az elektromos áram véletlen bekapcsolását eszközöket. Ne továbbítson e. olyan eszköz, amely csatlakoztatva van, ujjával a kapcsolón vagy a kioldón. Győződjön meg arról, hogy a kapcsoló vagy a kioldó „ki” állásban van, mielőtt csatlakoztatja a tápegységhez. Villamosenergia átvitel szerszámokat tartsa az ujját a kapcsolón, vagy csatlakoztassa az elektromos csatlakozót. szerszámok behelyezése az aljzatba bekapcsolt kapcsoló mellett súlyos sérüléseket okozhat.
- Mielőtt bekapcsolná az áramot szerszámokat, távolítsa el minden beállító kulcsot és szerszámot. Az elektromos kéziszerszám forgó részéhez rögzítve maradó csavarkulcs vagy szerszám személyi sérülést okozhat.
- Mindig tartson stabil testtartást és egyensúlyt. Csak ott dolgozzon, ahol biztonságosan elérhető. Soha ne becsülje alá saját erejét. Ne használjon elektromos szerszámokat, ha fáradt.
- Öltözz megfelelően. Használjon munkaruhát. Ne viseljen bő ruhát vagy ékszert. Ügyeljen arra, hogy haja, ruhája, kesztyűje vagy bármely más testrésze ne kerüljön túl közel a forgó vagy forró elektromos alkatrészekhez. eszközöket.
- Csatlakoztassa az el. porelszívó eszköz. Ha van benne áram porgyűjtő vagy porelszívás eszköz csatlakoztatásának képességét, győződjön meg arról, hogy megfelelően van csatlakoztatva és használja. Az ilyen berendezések használata csökkentheti a por okozta veszélyt.
- Rögzítse szilárdan a munkadarabot. A megmunkálendő munkadarab rögzítéséhez használjon asztalos bilincset vagy satut.
- Ne használjon semmilyen eszközt, ha alkohol, kábítószert, gyógyszeres vagy egyéb kábító vagy függőséget okozó anyag hatása alatt áll. j) Ezt a készüléket nem használhatják csökkent fizikai, érzékszervi vagy szellemi képességű, illetve tapasztalatlan és tudáshiányos személyek (beleértve a gyermekeket is), kivéve, ha egy, az eszköz használatáért felelős személy felügyeli őket, vagy utasította őket a készülék használatára vonatkozóan. biztonság. A gyermekeket felügyelni kell, hogy ne játsszanak a készülékkel.

4) AZ ELEKTROMOS SZERSZÁMOK HASZNÁLATA ÉS KARBANTARTÁSA

- El. mindig húzza ki a szerszámot a konnektorból. hálózatok bármilyen probléma esetén munka közben, minden tisztítás vagy karbantartás előtt, minden költözéskor és megálláskor! Soha ne dolgozzon elektromos árammal. szerszámot, ha az bármilyen módon megsérült.
- Ha a szerszám szokatlan hangot vagy szagot kezd kibocsátani, azonnal hagyja abba a munkát.
- Ne terhelje túl az elektromos szerszámokat. Az elektromos kéziszerszámok jobban és biztonságosabban működnek, ha olyan sebességgel üzemeltetik őket, amelyre tervezték. Használja a munkához megfelelő eszközöket. A megfelelő szerszám jól és biztonságosan elvégzi azt a munkát, amelyre készült.
- Ne használjon olyan elektromos szerszámokat, amelyeket nem lehet biztonságosan be- és kikapcsolni a vezérlőkapcsolóval. Az ilyen eszköz használata veszélyes. A sérült kapcsolót minősített szervizben kell megjavítani.
- Húzza ki a szerszámot az elektromos hálózathoz, mielőtt elkezdi a beállítást, a tartozékok cseréjét vagy a karbantartást. Ez az intézkedés csökkenti a véletlen indítás veszélyét.
- A nem használt elektromos szerszámokat gyermekektől és illetéktelen személyektől távol tartsa. A tapasztalatlan felhasználók kezében lévő elektromos szerszámok veszélyesek lehetnek. Az elektromos szerszámokat száraz és biztonságos helyen tárolja.
- Gondosan tartsa jó állapotban az elektromos szerszámokat. Rendszeresen ellenőrizze a mozgó alkatrészek beállítását és mobilitásukat. Ellenőrizze, hogy nem sérültek-e meg a védőburkolatok vagy más alkatrészek, amelyek veszélyeztethetik az elektromos kéziszerszám biztonságos működését. Ha a szerszám megsérült, újbóli használat előtt javíttassa meg. Sok sérülést az elektromos szerszámok nem megfelelő karbantartása okoz.
- Tartsa a vágószerszámokat élesen és tisztán. A megfelelően karbantartott és élezett szerszámok megkönnyítik a munkát, csökkentik a sérülésveszélyt, és jobban ellenőrizhető a velük végzett munka. A használati utasításban felsoroltaktól vagy az importőr által javasoltaktól eltérő tartozékok használata károsíthatja a szerszámot, és sérülést okozhat.
- Elektromos szerszámok, tartozékok, munkaeszközök stb. használja ezen utasításoknak megfelelően, és az adott elektromos kéziszerszámhoz előírt módon, figyelembe véve az adott munkakörülményeket és az elvégzett munka típusát. Ha a szerszámot nem rendeltetésszerűen használja, az veszélyes helyzetekhez vezethet.

5) AZ AKKUMULÁTOROS SZERSZÁMOK HASZNÁLATA

- Az akkumulátor behelyezése előtt győződjön meg arról, hogy a kapcsoló "0-off" állásban van. Az akkumulátor bekapcsolt szerszámába való behelyezése veszélyes helyzeteket okozhat.
- Az akkumulátor töltéséhez csak a gyártó által előírt töltőt használjon. Ha más típusú akkumulátorhoz töltőt használ, az megsérülhet és tüzet okozhat.
- Csak az adott szerszámhoz való akkumulátort használjon. Más akkumulátorok használata sérülést vagy tüzet okozhat.
- Ha az akkumulátort nem használja, tárolja elkülönítve fémtárgyaktól, például bilincsektől, kulcsoktól, csavaroktól és egyéb apró fémtárgyaktól, amelyek az akkumulátor érintkezőinek összekapcsolódását okozhatják. Az akkumulátor rövidre zárása sérülést, égési sérülést vagy tüzet okozhat.
- Az akkumulátorokat óvatosan kezelje. Gondatlan kezelés esetén vegyi anyag távozhat az akkumulátorból. Kerülje a vele való érintkezést. Ha kapcsolatba kerül ezzel a vegyszerrel, mossa le az érintett területet folyó vízzel. Ha a vegyszer a szembe kerül, azonnal forduljon orvoshoz. Az akkumulátor vegyszerek súlyos sérüléseket okozhatnak.
- Az akkumulátort vagy a szerszámot nem szabad tűznek vagy túl magas hőmérsékletnek kitenni. Tűznek vagy 130°C feletti hőmérsékletnek való kitettség robbanást okozhat.
- Sérült vagy újjáépített akkumulátort vagy szerszámot nem szabad használni. A sérült vagy módosított akkumulátorok kiszámíthatatlanul viselkedhetnek, és tüzet, robbanást vagy sérülésveszélyt okozhatnak.

6) SZERVIZ

- Az elektromos szerszámok szervizelését bízza szakképzett szerelőre. Csak azonos cserealkatrészek használhatók. Ezzel garantálja az elektromos kéziszerszám biztonságának megőrzését.

BISZTONSÁGI ELŐÍRÁSOK AZ AKUMULÁTOROS LÁNCFŰRÉSZHEZ

- Ügyeljen arra, hogy minden testrésze biztonságos távolságban legyen a fűrészlánctól, miközben a fűrészrel dolgozik. A fűrész indítása előtt ellenőrizze, hogy a fűrészlánc nem ér-e hozzá semmihez. Láncfűrészrel végzett munka során egy kis figyelmetlenség a ruhák vagy testrészek beakadását okozhatja a fűrészláncban.
- Mindig a jobb kezével fogja meg a láncfűrész. A láncfűrész fordított munkahelyzetben tartása növeli a sérülésveszélyt, ezért nem szabad használni.
- Az elektromos szerszámokat csak a szigetelt fogantyúnál fogja meg. A fűrészlánc rejtett elektromos vezetékkel érintkezhet. A fűrészlánc feszültség alatt álló elektromos vezetékkel való érintkezése a szerszám fémrészeit is feszültség alá helyezheti, és áramütést okozhat.
- Használjon védőszemüveget és hallásvédőt. Javasoljuk egyéb védőfelszerelések használatát is fej, kéz, láb és lábvédelem. A megfelelő védőruházat csökkenti a kirepülő forgácsok és a fűrészlánc véletlenszerű érintkezésének veszélyét.
- Ne dolgozzon láncfűrészrel fán. Fán való láncfűrész használatakor sérülésveszély áll fenn.
- Mindig tartson szilárdan, és csak akkor használja a láncfűrész, ha szilárd, biztonságos és vízszintes felületen áll. Csúszós talaj vagy instabil felület, amelyen áll, mint pl létra, egyensúlyvesztéshez vagy a láncfűrész feletti uralom elvesztéséhez vezethet.
- Mechanikai feszültség alatt álló ág vágásakor vegye figyelembe, hogy az ág visszaugrálnak. Amikor a farostok mechanikai feszültsége meglazul, a megfeszített ág elűtheti a kezelőt és/vagy leránthatja a láncfűrész, aminek következtében elveszítheti az irányítást.
- Legyen rendkívül óvatos a bokrok és fiatal fák vágásakor. A vékony anyag beakadhat a láncfűrészbe és elűtheti Önt, vagy kibillentheti az egyensúlyából.
- A láncfűrész az elülső fogantyúnál tartva vigye mindig kikapcsolt állapotban, hogy a fűrészlánc elforduljon a testétől. A láncfűrész szállítása vagy tárolása során mindig tegye fel a védőburkolatot. A láncfűrész gondos kezelése csökkenti annak a valószínűségét, hogy a láncfűrészrel véletlenül megérintsen, amikor az be van kapcsolva.
- Kövesse a kenésre, a láncfeszítésre és a tartozékok cseréjére vonatkozó utasításokat. A nem megfelelően megfeszített vagy bekent láncfűrész eltörhet, vagy növelheti a visszarúgás kockázatát.
- Tartsa a fogantyúkat szárazon, tisztán, olaj- és zsírmentesen. A zsíros, olajozott fogantyúk megcsúsznak, és elveszíthetik az irányítást.
- Csak fa fűrészelésére használja. Soha ne használjon láncfűrész olyan munkára, amelyre nem szánták. Példa: ne használjon láncfűrész szintetikus anyagok, falazat vagy nem fa építőanyagok vágására. A láncfűrész nem rendeltetésszerű munkája veszélyes helyzeteket eredményezhet.

A VISSZARÚGÁS OKAI ÉS MEGELŐZÉSE

- Visszarúgás akkor fordulhat elő, ha a vezetőlemez hegye hozzáér egy tárgyhoz, vagy ha a fa meghajlik és a láncfűrész beszorul a vágásba.
- A fűrész hegyével való érintkezés bizonyos esetekben váratlan, hátrafelé irányuló reakciót válthat ki, ahol a vezetőlemez felfelé lökődik a kezelő felé.
- A fűrészlánc eltömődése a vezetőlemez felső szélén a láncot hevesen a kezelő felé lökheti.
- Ezen reakciók bármelyike azt eredményezheti, hogy elveszíti uralmát a fűrész felett, aminek következtében súlyos sérüléseket szenvedhet. Ne hagyatkozzon kizárólag a láncfűrészbe épített biztonsági berendezésekre. Láncfűrész felhasználóként Ön köteles megtenni az óvintézkedéseket annak érdekében, hogy balesetek és sérülések nélkül dolgozhasson a fűrészrel. A visszarúgás a kézi elektromos kéziszerszámok nem megfelelő és hibás használatának eredménye. Megelőzhető megfelelő megelőző intézkedésekkel, amelyeket az alábbi szövegben ismertetünk:
- Mindkét kezével fogja meg a láncfűrész úgy, hogy hüvelykujja és ujjai a láncfűrész fogantyúját körülvegyék. Helyezze testét és kezét olyan helyzetbe, hogy a legjobban tudjon ellenállni a visszarúgásból eredő erőknél. Megfelelő intézkedések megtétele esetén a kezelő kezelni tudja a visszarúgási erőket. Soha ne engedje el a láncfűrész.
- Kerülje a rendellenes testhelyzeteket, és ne fűrészelj a vállánál magasabbra. Ez megakadályozza a véletlenszerű érintkezést a vezetőlemez hegyével, és lehetővé teszi a láncfűrész jobb irányítását váratlan helyzetekben.

- Csak a gyártó által előírt cserevezetőket és fűrészláncokat használjon. A vezetőlemezek és fűrészláncok nem megfelelő cseréje láncszakadást vagy visszarúgást okozhat.
- Kövesse a gyártó utasításait a fűrészlánc élezésére és karbantartására vonatkozóan. A túl alacsony mélységhatárolók növelik a visszarúgás lehetőségét.

FONTOS UTASÍTÁSOK AZ ÖN SZEMÉLYES BIZTONSÁGÁÉRT

1) Útmutató a kézi akkumulátoros láncfűrész biztonságos használatához

- **VIGYÁZAT!** A kézi akkumulátoros láncfűrész veszélyes lehet, ha nem a gyártó által javasolt utasításoknak megfelelően használják. Fontos, hogy a felhasználó elolvassa ezt a használati útmutatót és megértse az utasításokat.

- A kézi akkumulátoros láncfűrész nem használhatják 18 éven aluli személyek, valamint olyan személyek, akiknek fizikai, érzékszervi vagy szellemi fogyatékosága, illetve tapasztalatának és tudásának hiánya megakadályozza biztonságos használatát, kivéve azt az esetet, ha felügyelet alatt állnak. egy hozzáértő személy, vagy ha pontos utasításokat kap tőlük a kézi akkumulátoros láncfűrész használatára vonatkozóan. Tartsa szemmel a gyerekeket, hogy ne játszassanak ezzel a kézi elektromos kéziszerszámmal.

- A szerszámokat mindig biztonságosan tárolja. A fel nem használt szerszámokat száraz és megemelt helyen kell tárolni

gyermekektől elzárva helyezze el, vagy zárja le.

- Ügyeljen arra, hogy a fogantyúk mindig szárazak legyenek, ne legyenek olajosak vagy zsírosak.

- A lánc feszítése, cseréje vagy a hiba elhárítása előtt a láncfűrész le kell kapcsolni.

- A láncfűrész csak teljesen összeszerelt állapotban szabad üzembe helyezni. Egyetlen védőalkatrész sem hiányozhat.

- Ha változást észlel a fűrészen, azonnal kapcsolja ki.

- Baleset esetére mindig legyen készenlétben elsősegélynyújtó készlet.

- Ha a láncfűrész talajjal, kövekkel, szögekkel vagy más idegen testtel érintkezik, azonnal kapcsolja ki a fűrész, és ellenőrizze a láncot és a rudat.

- Ügyeljen arra, hogy láncolaj ne kerüljön a talajba vagy a csatornába – a környezet védelme érdekében.

Mindig helyezze a láncfűrész egy szőnyegre, mert egy kevés olaj mindig lecsepeghet a rúdról vagy a láncról.

- Ne használja a kézi akkumulátoros láncfűrész rossz időben (köd, eső, erős szél, extrém hideg stb.) A rossz időben történő munkavégzés jeges felületen csúszásveszélyt jelent, vagy az esés irányának kiszámíthatatlanságát. kivágott fa stb.

- Semmilyen körülmények között ne módosítsa a fűrész. Javításkor csak eredeti alkatrészeket használjon - különben sérülés következhet be.

2) Utasítások a visszarúgás veszélye miatt

- Mindig a rúd hegyét nézd.

- Csak futó fűrészlánc mellett kezdje el a vágást, soha ne kapcsolja be a gépet úgy, hogy a lánc a vágandó tárgyhoz van rögzítve

3) Útmutató a biztonságos munkavégzés technikájához

- Létrán, állványzaton vagy fákon dolgozni tilos.

- Rögzítse a fát úgy, hogy fűrészelés közben ne tudjon elfordulni.

- A sérülések elkerülése érdekében ügyeljen a hasított fára.

- Ne használja a láncfűrész fa kifeszítésére vagy mozgatására.

- Csak a rúd alsó részét látta. A felső oldallal történő fűrészeléskor a lánc vissza van hajtva a fűrész irányába.

- Ügyeljen arra, hogy a fában ne legyen kő, szög vagy egyéb idegen test.

- Ügyeljen arra, hogy a futó fűrész ne érintkezzen a talajjal és a drótkerítésekkel

VÉDŐ FELSZERELÉS

- Védősisak

- Hallásvédelem

- Védőszemüveg
- Kézi akkumulátoros láncfűrészrel való munkavégzéshez tervezett kesztyű
- Kézi akkumulátoros láncfűrészrel való munkavégzésre szánt nadrág
- Kézi akkumulátoros láncfűrészrel való munkavégzésre szánt cipő - acél orr és csúszásgátló talp
- A munkaruha nem lehet bő, de nem is túl szűk.

BISZTONSÁGI ELŐÍRÁSOK AZ AKKUMULÁTORHOZ ÉS TÖLTŐHÖZ

- Az akkumulátor és a töltő első használata előtt figyelmesen olvassa el a használati útmutatót.
- 1. Ellenőrizze, hogy a hálózatban elérhető elektromos áram megegyezik-e az akkumulátortöltőn feltüntetett áramerősséggel.
- 2. Ne engedje, hogy nedvesség, eső vagy fröccsenő víz elérje az akkumulátor töltési pontját.
- 3. Ne töltsen az akkumulátort 10°C alatti vagy 40°C feletti hőmérsékleten. Az akkumulátor szélsőséges hőmérsékleten történő töltése csökkentheti annak élettartamát.
- 4. A sérült, már nem tölthető akkumulátort veszélyes hulladékként kell kezelni. Ne dobja az akkumulátort szemébe, tűzbe vagy vízbe.
- 5. Csak a gyártó által jóváhagyott akkumulátort és töltőt használjon a készülékekben való használatra.
- 6. Tartsa tisztán a töltőt, távol a portól és szennyeződésektől.
- 7. A készülék javítása előtt mindig távolítsa el az akkumulátort.
- 8. Fedje le az akkumulátor érintkezőit a rövidzárlat elkerülése érdekében.
- 9. Kerülje a robbanásveszélyt!
- 10. Ne dohányozzon az akkumulátor töltése közben vagy a tárolás helyén. A hibás akkumulátorokból robbanásveszélyes hidrogéngáz távozik, amely nyílt lángtól vagy szikrától meggyulladhat.
- 11. Tűz esetén próbálja meg eloltani a tüzet.
- 12. Töltés közben az akkumulátor és a töltő kissé felmelegszik.

Vegyveszély

Ne nyissa ki az elemtartót. Óvja az akkumulátort az ütésektől. Ha elektrolit szivárog az akkumulátorból, meg kell akadályozni a bőrrel való érintkezést. Ha az elektrolit a bőrrel érintkezik, azonnal öblítse le a vízzel az érintett területet. Ha elektrolit a szemébe kerül, azonnal forduljon orvoshoz.

Töltés

Csatlakoztassa egy 230 V-os áramforráshoz, és csatlakoztassa a töltőkábelt a töltőmodulhoz. Helyezze be az akkumulátort a töltőbe, ügyeljen a polaritásra (+ / -)! Amikor az akkumulátor töltődik, a piros lámpa világít. Fontos: ha a piros lámpa nem gyullad ki azonnal az éppen használt akkumulátor behelyezése után, húzza ki az akkumulátort, és néhány perc múlva helyezze vissza a töltőbe. A normál töltési idő 1-1,5 óra. Ezen idő letelte után a töltőkészülék gondoskodik a teljesen feltöltött állapot eléréséről. Az akkumulátort hőbiztosíték védi a túltöltés ellen, így sokáig károsodás nélkül a töltőben maradhat (de nem tovább 24 óránál). Az akkumulátor és a töltő állandó hőmérsékletre melegítése normális, és nem károsodás jele. Az akkumulátor jelentősen csökkentett üzemideje azt jelenti, hogy az akkumulátort ki kell cserélni.

HASZNÁLAT ÉS SZERELÉS

- Mindig használjon megfelelő munkakesztyűt az akkumulátoros láncfűrész kezelésekor.
- Az összeszerelés megkezdése előtt kapcsolja ki a készüléket, és távolítsa el az akkumulátort a készülékből, hogy megelőzze véletlen indítást és az azt követő esetleges sérülést.
- Csak akkor helyezze be az akkumulátort, ha a láncfűrész teljesen össze van szerelve.

A VEZETŐSÍN VÉDBURKOLATÁNAK LESZERELÉSE (4. ÁBRA)

- Emelje fel a kéz elülső védőburkolatát (10), és távolítsa el a vezetőlemez védőburkolatát (15).

AZ OLAJTARTÁLY FELTÖLTÉSE ÉS A FÜRÉSZLÁNC KENÉSE (5.1., 5.2. ÁBRA)

- A kézi akkumulátoros láncfűrész a tartályban töltött olaj nélkül szállítjuk.

- Helyezze az akkumulátoros láncfűrészrt sima felületre úgy, hogy az olajtartály (11) kupakja felül legyen.
- Egy ronggyal tisztítsa meg az olajtartály kupakja (11) körüli teret, és csavarja le a kupakot.
- Győződjön meg arról, hogy nincs törmelék a tartályban.
- Töltse fel az olajtartályt olajjal a "max" jelzésig (maximális olajsint).

FIGYELMESZTETÉS: A fűrészlánc kenéséhez csak biológiailag lebomló olajat használjon (a szabvány RAL-UZ8) a fűrészlánc sérülésének elkerülése érdekében. Semmilyen körülmények között ne használjon újrahaznosított terméket

olaj vagy használt, fáradt olaj. A termékgarancia nem érvényes, ha nem ajánlott olajat használ.

- Csavarja vissza az olajtartály kupakját az eredeti helyére.
- Hagyja járni a láncfűrészrt 30 másodpercig, hogy kiürítse az olajat.

AZ AKKUMULÁTOR ÖSSZESZERELÉSE ÉS LESZERELÉSE (6.1., 6.2. ÁBRA)

- Az akkumulátor behelyezése vagy eltávolítása előtt mindig kapcsolja ki az akkus fűrészrt.

Teleszkópos hosszabbító rúd nélkül használható:

- Helyezze be az akkumulátort a készülékbe. Hallania kell a biztosíték kattánását. Győződjön meg arról, hogy az akkumulátor megfelelően van behelyezve a készülékbe. Helytelen összeszerelés esetén az akkumulátor kieshet a készülékből, és sérülést okozhat Önnek vagy a közelében tartózkodóknak.
- Az akkumulátor eltávolításához nyomja meg a kioldógombot (12), majd hátrafelé húzva vegye ki az akkumulátort a készülékből.

Használat teleszkópos hosszabbító rúddal:

- Szerelje fel a teleszkópos hosszabbító rudat a készülékre.
- Helyezze be az akkumulátort a készülékbe. Hallania kell a biztosíték kattánását. Győződjön meg arról, hogy az akkumulátor megfelelően van behelyezve a készülékbe. Helytelen összeszerelés esetén az akkumulátor kieshet a készülékből, és sérülést okozhat Önnek vagy a közelében tartózkodóknak.
- Az akkumulátor eltávolításához nyomja meg a kioldógombot (12), majd hátrafelé húzva vegye ki az akkumulátort a készülékből.

FIGYELMESZTETÉS: Csak a gyártó által javasolt akkumulátorokat használjon. Ha nem megfelelő elemeket használ, előfordulhat, hogy a fűrész nem működik megfelelően, és megsérülhet.

BEKAPCSOLÁS (7. ÁBRA)

- A kézi akkumulátoros láncfűrészrt biztonsági gombbal van felszerelve, amely megakadályozza a véletlen bekapcsolást.
- A készülék áramellátásának bekapcsolásához nyomja meg a BE/KI kapcsolót, és tartsa lenyomva legalább 2 másodpercig.
- Az akkumulátor állapotjelző LED világít.
- **Megjegyzés:** A kézi akkumulátoros láncfűrészrt a bekapcsolástól számított 1 percen belül használja. Ellenkező esetben a készülék 1 perc múlva automatikusan kikapcsol.

BE/KI (8. ÁBRA)

- A készülék bekapcsolásához nyomja meg a zár gombot és egyidejűleg az exponáló gombot.
- A készülék kikapcsolásához engedje el a ravaszt.

ÁGOK FÜRÉSZELESE (9. ÁBRA)

- Munka közben mindig viseljen védősisakot, hogy megvédje fejét a lehulló ágaktól.
- Részenként fűrészelt hosszabb ágakat. A lefűrészelt ág rád eshet, vagy felpattanhat a talajról, és sérülést okozhat.
- Az ág teljes levágása előtt csökkentse a vágóerőt. Ha elveszíti egyensúlyát és uralmát a láncfűrész felett, megsérülhet.

- Kézi akkumulátoros láncfűrészszel akár 5 cm átmérőjű ágakat is le lehet fűrészelni közvetlenül a fa koronájából. A vastagabb ágakat három lépésben kell levágni, hogy elkerüljük a fa károsodását.
- Hagyja dolgozni a fűrészszel. Csak enyhe lefelé nyomást alkalmazzon.

A FÜRÉSZ LÁNCÁNAK ÉS A VEZETŐ RÚD CSERÉLÉSE (10. ÁBRA)

- Hosszabb ideig tartó használat esetén a fűrészlánc / vezetőlemezt elhasználódik vagy elhasználódik, és ki kell cserélni egy újra. Kövesse az alábbi lépéseket a fűrészlánc/vezetőlemez cseréjéhez:

1. Helyezze az akkumulátoros láncfűrészszel sima felületre.
 2. Távolítsa el a meghajtó lánckerék fedelét a láncfeszítő rögzítőcsavarjának meglazításával.
 3. Helyezze be a vezetőlemezt, és helyezze rá a fűrészláncot úgy, hogy a meghajtó lánckerék fogai a láncszemekhez kapcsolódjanak, és a vezetőlemez alja a horonyba kerüljön.
 4. Helyezze a láncot a meghajtó lánckerék köré, és csúsztassa a rudat úgy, hogy a feszítőcsap csapja pontosan illeszkedjen a rúd furatába. A csapnak láthatónak kell lennie a lyukban.
 5. A láncot úgy kell felszerelni a rúdra, hogy a vágófogak a lánc futásával megegyező irányban működjenek. A lánc fogainak előre kell mutatniuk a vezetőlemez felső oldalán.
 7. Helyezze vissza a meghajtó lánckerék fedelét, és kissé húzza meg a láncfeszítő rögzítőcsavarját.
- A fűrészlánc automatikusan megfeszül.
- **MEGJEGYZÉS:** Csak 1,1 mm-es láncszemvastagságú fűrészláncot használjon.

AZ AKKUMULÁTOR ÁLLAPOT ELLENŐRZÉSE (13. ÁBRA)

- Nyomja meg a gombot a készülék testén, hogy aktiválja az akkumulátor állapotjelző LED-jét az akkumulátor kapacitásának megjelenítéséhez.

A VILÁGÍTÁS LED-EK SZÁMA A JELZŐN	AZ AKKUMULÁTOR MARADÉKKAPACITÁSA
0	< 10%
1	10%-tól 25%-ig
2	25%-tól až 50%-ig
3	50%-tól až 75%-ig
4	75%-tól až 100%-ig

KARBANTARTÁS

- **Karbantartás és tisztítás előtt kapcsolja ki a készüléket, és távolítsa el az akkumulátort a készülékből, hogy megelőzze véletlen indítást és az azt követő esetleges sérülést.**

- Az akkumulátoros láncfűrész hosszú távú és megbízható működése érdekében rendszeresen végezze el a következő karbantartásokat:

- mindig tartsa tisztán az akkumulátoros láncfűrészszel és annak szellőzőnyílásait a biztonságos és helyes működés érdekében
- rendszeresen ellenőrizze az akkumulátoros láncfűrészszel, hogy nincs-e látható sérülés, ellenőrizze, hogy a fűrészlánc vagy a vezetőlemez nem laza, nem csúszott vagy sérült-e
- ellenőrizze, hogy az akkumulátoros láncfűrészszel egyéb szerkezeti alkatrészei nem lazultak-e meg vagy nem sérültek-e meg
- ellenőrizze, hogy a burkolatok és védőelemek megfelelően vannak-e felszerelve és sértetlenek. Használat előtt végezze el a termék szükséges karbantartását vagy javítását

- **FIGYELMESZTETÉS:** Ne felejtse el kiüríteni az olajtartályt, mielőtt az akkumulátoros láncfűrészszel szervizbe küldi.

FÜRÉSZLÁNC CSISZOLÁSA

- Soha ne élesítsen saját maga a fűrészláncot, hacsak nincs tapasztalata. Cserélje ki a fűrészláncot egy csereláncre, vagy élesítse meg szakszerűen a fűrészláncot egy hivatalos szervizben.

AUTOMATIKUS OLAJ ELLENŐRZÉS

Az automatikus fűrészlánc-kenés működését úgy tesztelheti, hogy bekapcsolja a fűrészt, és hegyével a földön fekvő karton vagy papír felé tartva. Ne érintse meg a talajt a fűrészlánccal, és tartson körülbelül 20 cm-es biztonságos távolságot. Ha olajnyom jelenik meg a papíron, akkor az automatikus olajrendszer hibátlanul működik. Ha az olajtartály tele van, és továbbra sem látszik rajta olajnyom, forduljon egy hivatalos szervizközpontoz.

MUNKA UTÁN/TÁROLÁS ELŐTT

- Tárolás előtt engedje le az olajat az olajtartályból.
- Puha kefével és tiszta ruhával tisztítsa meg a fűrész felületét. Ne használjon vizet, oldószert vagy polírozószert. Távolítsa el minden szennyeződést, különösen azt, ami a motor szellőzőnyílásain rakódott le.
- A kézi akkumulátoros láncfűrész 1-3 óra használata után távolítsa el a hajtómű fedelét, a vezetőlemezt és a fűrészláncot. Tisztítsa meg őket kefével.
- Kefével tisztítsa meg a meghajtó fogaskerék burkolata, a meghajtó fogaskerék és a vezetősín rögzítése alatti helyet.
- Tisztítsa meg az olajfűvókát egy tiszta ruhával. Győződjön meg arról, hogy a fűrészport és a törmelékeltávolította, és az olajrendszer csövei nincsenek eltömődve.
- Az akkumulátoros láncfűrész hosszú távú tárolása esetén alaposan tisztítsa meg a fűrészláncot és a vezetőlemezt.
- A kézi akkumulátoros láncfűrészt biztonságos és száraz helyen, gyermekektől elzárva tárolja. Ne helyezzen rá semmilyen más tárgyat.
- Ügyeljen arra, hogy a láncfűrészt mindig vízszintes helyzetben tárolja úgy, hogy az olajtartály felül legyen.
- Mielőtt az akkumulátoros láncfűrészt az eredeti csomagolásban tárolná, ki kell üríteni az összes olajat az olajtartályból.
- Semmilyen körülmények között ne módosítsa a kézi akkumulátoros láncfűrészt. Az elvégzett jogosulatlan módosítások ezt tennék negatív hatással lehetnek a termék biztonságára, növelhetik a zajt és a vibrációt.

KÖRNYEZETVÉDELEM



Az áthúzott hulladékgyűjtő tartály szimbólum a termékeken vagy a kísérő dokumentumokban azt jelenti, hogy a használt elektromos és elektronikai termékeket nem szabad a normál kommunális hulladékhoz adni. A megfelelő ártalmatlanítás, hasznosítás és újrahasznosítás érdekében ezeket a termékeket szállítsa a kijelölt gyűjtőhelyekre, ahol ingyenesen átveszik azokat. Alternatív megoldásként egyes országokban visszaküldheti termékeit a helyi kiskereskedőnek, ha egyenértékű új terméket vásárol. A termék megfelelő ártalmatlanításával hozzájárul az értékes természeti erőforrások megőrzéséhez, és segít megelőzni a környezetre és az emberi egészségre gyakorolt lehetséges negatív hatásokat, amelyek a nem megfelelő hulladékkezelésből származhatnak. További részletekért forduljon a helyi hatósághoz vagy a legközelebbi gyűjtőhelyhez. Az ilyen típusú hulladékok szakszerűtlen ártalmatlanítása a nemzeti előírásoknak megfelelően bírságot vonhat maga után..

WORCRAFT

GARDEN TOOLS

Garancialevél/Warranty

Modellszám:	Eladás dátuma:	Eladó aláírása és pecsétje:

Ügyfél neve (cég neve):	Ügyfél címje (Cég címje):

Az ügyfél az aláírásával megerősíti, hogy a készüléket bemutatták és elmagyarázták neki, hogy ismeri a gép üzemeltetésére és használatára vonatkozó utasításokat, valamint hogy a készülék teljesen volt neki kiadva.	Ügyfél aláírása:

Jegyzések a panszokról – jótálási javítások

A panasz elfogadásának dátuma:	A panasz befejezésének dátuma:	A panasz száma:	Aláírás az átvett jótálási javításról (Jegyzések a jogosulatlan panszról)	Serviztechnikus pecsétje:

Jótállás feltételek

- A szállító biztosítja a termék jótállását amely szerepel a garancialevelen a feltétellel, hogy a használat és tárolás összhangban lesz a feltételekkel és normákkal, valamint a használati utasítással. A garanciaidő az értékesítés időpontjától kezdődik.
A jótálási idő a töltőkre 12 hónap.
- A kiterjesztett garanciát 5 éves időszakra nyújtják a feltétellel, hogy a termék bevan írva a hoszab garancia termékek listájára, az utolsó használó a vevő, es nemlesz használva kereskedelmi célokra. A kiterjesztett jótállás rendszeres szervizellenőrzést igényel a szállító hivatalos szervizközpontjában.
- A garancia időtartama meghosszabbodik a termék garanciális idejével mikor a szervizközpontba volt javításba, és a jótállási lapon felvann jegyezve ez az idő. A jótállási igényt a fogyasztó igényelheti egy hivatalos szervizközpontban, a mellékelt "A" szervizközpont lista szerint. A "B" szervizközpontokba csak ojan termékeken végeznek javításokat amelyeket ott adtak ell. A szervizközpontok listáját rendszeresen frissítik a gyártók és az import oldalon: www.strendpro.sk.
- A Szervizközpontnak a törvényi határidőn belül jótállási javítást kell biztosítania. A panaszkezelés törvényes határideje a panasz kézhezvételét követő napon kezdődik
- Az ingyenes garanciális javítás nem alkalmazható a termék helytelen használatából eredő hibákra, az üzemeltetési utasítás okal elentétnben, a nem megfelelő kezelésének, a gép mechanikai károsodásra, az általános mechanikai károsodásra amely általános használatkor keletkezik, az üzemeltető helytelen használatára, természeti katasztrófaáknál, a termékkel való illetéktelen beavatkozásnál, a nem megfelelő pótalkatrészek használatánál a nem megfelelő tüzelőanyag használatnál és a látszólagos gépi túlterhelés következtében fellépő hibáknál a felső teljesítmény határ folyamatos túllépése miatt. Az üzemeltető által kezelhető, és a használati utasításban felsorolt tisztítási, karbantartási, gondoskodás és a beállítási munkák nem tartoznak a jótállás hatálya alá.
- Az alkatrészek kopásának elsősorban ojan alkatrészek kopása érhető mind: minden forgó és mozgó alkatrész, vágó rész és burkolat, kapcsok és ékek, fogaskerekek és ékszíjak, láncos fogaskerekek, súrlódás és tengelykapcsoló súrlódó felületek, gumiabroncs futófelületek és rutinszerű karbantartási alkatrészek, mint például: , hidraulikus és olajsűrűk, gyújtógyertyák, olaj- és hűtőfolyadék-kazetták
- A kiterjesztett garanciából kivannak hagyva olyan gépek és berendezések mentesített részeit, amelyeknél az adott gyártó rövidebb garanciát nyújt, mint maga a termék gyártója. Ez a kategória magában foglalja: akkumulátorok, izzók és hasonlók
- A garancia alá tartozó igények igénybevételéhez való jog a termék tulajdonosa, feltéve hogy ezt legkésőbb a jótállási időszak utolsó napján teszi meg.
- A követelések feldolgozása a Polgári Törvénykönyv és a Fogyasztóvédelmi Törvény vonatkozó rendelkezéseinek megfelelően történik.
- A meghosszabbított 5 éves garanciális feltételeknek megfelelő szervizellenőrzést csak rendszeres időközönként, a szállító hivatalos szervizközpontjában lehet elvégezni, és az egyes vizsgálatok közötti időszak nem haladhatja meg a 12 hónapot. Az első szervizvizsgálatot legkésőbb a termék értékesítésének napjától számított 12 hónapon belül kell elvégezni. A szervizvizsgálatokat a naptári év utolsó három és első két hónapjában szervizközpontok végzik. Minden szervizvizsgálatot fel kell jegyezni a jótállási jegyen a szervizközpont ellenőrzésének, aláírásának és bélyegzőjének dátumával. A szervizvizsgálat a gyártó által ajánlott gépellőrzést, a patronok és szűrők cseréjét, a kopott és sérült alkatrészek cseréjét, amelyek a más alkatrészek károsodását, kopását és a gép beállítását érinthetik. A szolgáltatási ellenőrzést és a felhasznált anyagot egy érvényes kiszolgálóközponti árlista szerint kell kiszámítani.

A panasz benyújtásakor a panaszolt köteles benyújtani egy tiszta és teljes terméket, a vásárlás igazolását, vagy egy kitöltött és megerősített garanciajegyet a panaszra. A kiterjesztett garancia esetén a szervizvizsgálatok és az egyes tőrak adózási dokumentumait rögzítik.
Ha a garanciális kártyán a meghosszabbított garanciális feltételek egyikének sem felel meg, a termék 2 év garanciát vállal.

A JÓTÁLLÁSON BELÜLI ÉS JÓTÁLLÁSON KÍVÜLI SZERVIZT A GYÁRTÓ FELHATALMAZOTT KÉPVISELŐJE VÉGZI

A gyártó felhatalmazott képviselője: Slovakia Trend Export-Import s.r.o., Michalovská 87/1414, 073 01 Sobrance

Fax: (056) 652-2329 Tel: 0915 392 687 E-mail: servis@slovakia-trend.sk

FERĂSTRĂU CU LANȚ, FĂRĂ FIR

UTILIZARE INTENȚIONATĂ

Unealta electrică este destinată tăierii lemnului, cum ar fi grinzii, scânduri, crengi, trunchiuri de copaci etc., precum și tăierii copacilor. Tăieturile pot fi tăiate cu sau în sens transversal. Această unealtă electrică nu este potrivită pentru tăierea materialelor minerale.

Domeniul de aplicare a livrării (Fig. 3)

Stimate client,

Vă mulțumim foarte mult pentru că ați ales produsele noastre. Vă rugăm să verificați dacă articolul este complet, așa cum este specificat în domeniul de livrare. În cazul în care lipsesc piese, vă rugăm să contactați centrul nostru de service sau punctul de vânzare.

Nr. articol	Descriere articol	Cant.	Nr. articol	Descriere articol	Cant.
1	Mini fierăstrău cu lanț	1	4	Set de acumulator 2.0Ah	1
2	Capac protector bară de lanț	1	5	Încărcător de acumulatori	1
3	O sticlă ulei de lubrifiere	1	6	Carcasă matrită de suflare	1

Pericol! Echipamentul și materialul de ambalare nu sunt jucării. Nu lăsați copiii să se joace cu pungi de plastic, folii sau piese mici. Există pericolul de înghițire sau de sufocare!

SPECIFICAȚII TEHNICE (Fig.1)

Model	CHS-S20LiBPM (RLC20HS6-JD)	Capacitate de reverificare a uleiului	40ml
Tensiune	20Vd.c.	Unzător automat de lanț	Da
Acumulator	2000mAh	Încărcător acumulatori	CZDK2102400G
Viteza maximă a lanțului	7.5m/s	Intrare încărcător acumulatori	220-240V~, 50Hz 60W
Lungimea barei	150mm	Ieșire încărcător acumulatori	21Vd.c. 2.4A
Capacitate de tăiere	145mm	Nivelul presiunii sonore	LpA=89,6dB(A), K=3 dB(A)
Ramura de tăiere maximă	Φ 14cm	Nivelul de putere acustică	LwA=95,9dB(A), K=3 dB(A)
Cantitatea de legături în lanț	36	Nivelul de vibrații	ahv,eq=4,48m/s ² , K=1,5m/s ²
Tipul de tensionare a lanțului	În mod automat	Nivelul de putere acustică declarat	99dB(A)
Grosimea legăturii de acționare	1.09mm(0.043")	Greutate	1.4kg

INFORMAȚII PRIVIND ZGOMOTUL/VIBRAȚIILE

Nivelul de vibrații indicat în această fișă de informații a fost măsurat în conformitate cu un test standardizat prezentat în EN 62841 și poate fi utilizat pentru a compara un instrument cu altul. Acesta poate fi utilizat pentru o evaluare preliminară a expunerii.

Nivelul declarat al emisiilor de vibrații reprezintă principalele aplicații ale sculei. Cu toate acestea, în cazul în care scula este utilizată pentru diferite aplicații, cu diferite accesorii sau scule de inserție sau este prost întreținută, emisiile de vibrații pot fi diferite. Acest lucru poate crește semnificativ nivelul de expunere pe întreaga perioadă de lucru.

O estimare a nivelului de expunere la vibrații ar trebui să ia în considerare, de asemenea, momentele în care unealta este oprită sau în care este în funcțiune, dar nu își desfășoară efectiv activitatea. Acest lucru poate reduce semnificativ nivelul de expunere pe întreaga perioadă de lucru. Identificați măsuri de siguranță suplimentare pentru a proteja operatorul de efectele vibrațiilor, cum ar fi: întreținerea sculei și a accesoriilor, menținerea mâinilor calde, organizarea modelelor de lucru.

EXPLICAREA SIMBOLURILOR

	Atenție!		Dezasamblați pachetul de baterii înainte de întreținere.
	Citiți manualul.		Purtați mănuși de lucru.
	Purtați protecție pentru ochi		Purtați cască de protecție.
	Purtați încălțăminte de siguranță antiderapantă		Țineți persoanele aflate în trecere departe de zona de lucru.
	Aparatele electrice nu trebuie aruncate împreună cu deșeurile menajere.		Nu folosiți aparatul pe ploaie și nu îl lăsați în aer liber când plouă.

ELEMENTE DE PRODUS (Fig. 2)

1	Lanț	8	Mâner de mână	15	Protector de bară de ghidare
2	Bara de ghidare	9	Comutator de alimentare	16	Orificiul de ieșire a uleiului de lubrifiere
3	Placă de presare	10	Protecție de siguranță pentru tăiere	17	Placă de întindere a lanțului
4	Protector de mână	11	Butonul rezervorului de ulei	18	Roată de antrenare
5	Buton de blocare	12	Buton de eliberare a bateriei	19	Stâlp telescopic (opțional)
6	Buton de blocare de siguranță	13	Pachet de baterii (nu este inclus)		
7	Declanșator de comutare	14	Indicator LED al bateriei		

SIGURANȚĂ

Avertismente generale de siguranță pentru uneltele electrice

⚠️ WARNING Citiți toate avertismentele de siguranță și toate instrucțiunile.

Nerespectarea avertismentelor și instrucțiunilor poate duce la electrocutare, incendiu și/sau vătămări grave.

Păstrați toate avertismentele și instrucțiunile pentru referințe ulterioare.

Termenul "unealtă electrică" din avertismente se referă la unealta electrică cu alimentare principală (cu fir) sau la unealta electrică cu baterii (fără fir).

Siguranța zonei de lucru

- Păstrați zona de lucru curată și bine luminată. Zonele dezordonate sau întunecate invită la accidente.
- Nu folosiți scule electrice în atmosfere explozive, cum ar fi în prezența unor lichide, gaze sau praf inflamabile. Uneltele electrice creează scânteii care pot aprinde praful sau fumul.
- Țineți copiii și trecătorii la distanță în timp ce folosiți o unealtă electrică. Distragerile vă pot face să pierdeți controlul.

Siguranța electrică

- Ștecherul sculelor electrice trebuie să se potrivească cu priza. Nu modificați niciodată fișa în niciun fel. Nu utilizați niciun fel de fișe adaptoare cu uneltele electrice cu împământare (cu împământare). Ștecherile nemodificate și potrivirea prizelor va reduce riscul de electrocutare.
- Evitați contactul corpului cu suprafețele împământate sau legate la pământ, cum ar fi țevile, radiatoarele, cuptoarele și frigiderele. Există un risc crescut de șoc electric dacă corpul dumneavoastră este legat la pământ sau împământat.
- Nu expuneți uneltele electrice la ploaie sau la condiții umede. Apa care intră într-o unealtă electrică va crește riscul de electrocutare.
- Nu abuzați de cablu. Nu folosiți niciodată cablul pentru a transporta, trage sau deconecta scula electrică. Țineți cablul departe de căldură, ulei, margini ascuțite și piese în mișcare. Cablurile deteriorate sau încurcate cresc riscul de electrocutare.
- Atunci când folosiți o unealtă electrică în aer liber, utilizați un prelungitor adecvat pentru utilizare în aer liber. Utilizarea unui cablu adecvat pentru utilizare în exterior reduce riscul de electrocutare.
- În cazul în care este inevitabil să folosiți o unealtă electrică într-o locație umedă, utilizați o sursă de alimentare protejată de un dispozitiv de curent rezidual (RCD). Utilizarea unui RCD reduce riscul de electrocutare.

Siguranța personală

- Rămâneți în alertă, urmăriți ceea ce faceți și folosiți bunul simț atunci când folosiți o unealtă electrică. Nu utilizați o unealtă electrică în timp ce sunteți obosit sau sub influența drogurilor, alcoolului sau a medicamentelor. Un moment de neatenție în timp ce folosiți scule electrice poate avea ca rezultat vătămări corporale grave.

- Utilizați echipament de protecție personală. Purtați întotdeauna ochelari protecție. Echipament de protecție, cum ar fi masca de praf, încălțăminte de siguranță antiderapantă, casca de protecție sau protecția auditivă utilizate în condiții adecvate vor reduce numărul de vătămări corporale.
- Preveniți pornirea neintenționată. Asigurați-vă că întrerupătorul este în poziția oprit înainte de a conecta sursa de alimentare și/sau acumulatorul, de a ridica sau de a transporta unealta. Transportarea uneltelor electrice cu degetul pe întrerupător sau alimentarea cu energie a uneltelor electrice care au întrerupătorul pornit invită la accidente.
- Îndepărtați orice cheie sau cheie de reglare înainte de a roti scula electrică pornită. O cheie sau o cheie lăsată atașată la o parte rotativă a sculei electrice poate provoca vătămări corporale.
- Nu exagerați. Păstrați în permanență o poziție corectă și echilibrul. Acest lucru permite un control mai bun al sculei electrice în situații neprevăzute.
- Îmbrăcați-vă corespunzător. Nu purtați haine largi sau bijuterii. Țineți-vă părul, hainele și mânușile la distanță de piesele în mișcare. Hainele largi, bijuteriile sau părul lung pot fi prinse în piesele în mișcare.
- Depozitați uneltele electrice nefolosite la îndemâna copiilor și nu permiteți persoanelor care nu sunt familiarizate cu scula electrică sau cu aceste instrucțiuni să utilizeze scula electrică. Uneltele electrice sunt periculoase în mâinile unor utilizatori neinstruiți.
- Întrețineți uneltele electrice. Verificați dacă nu există probleme de nealinieră sau de legare a pieselor mobile, dacă piesele sunt rupte și orice altă condiție care poate afecta funcționarea sculei electrice. Dacă este deteriorată, reparați scula electrică înainte de utilizare. Multe accidente sunt cauzate de uneltele electrice prost întreținute.
- Păstrați uneltele de tăiere ascuțite și curate. Uneltele de tăiere întreținute corespunzător, cu muchii de tăiere ascuțite, sunt mai puțin susceptibile de a se bloca și sunt mai ușor de controlat.
- Utilizați scula electrică, accesoriile și biții de scule etc. în conformitate cu aceste instrucțiuni, ținând cont de condițiile de lucru și de lucrările care urmează să fie efectuate. Utilizarea sculei electrice pentru operațiuni diferite de cele prevăzute ar putea duce la o situație periculoasă.

Utilizarea și manipularea sculei electrice fără fir

- Încărcați o unitate de baterii reîncărcabile folosind numai încărcătorul recomandat de producător. Încărcătoarele sunt adesea concepute pentru un anumit tip de unitate de baterii reîncărcabile. Există pericol de incendiu dacă se utilizează alte tipuri de unități de baterii reîncărcabile.
- Numai unitățile de baterii reîncărcabile furnizate trebuie să fie utilizate cu o unealtă electrică. Utilizarea altor unități de baterii reîncărcabile poate duce la pericol de rănire sau de incendiu.
- Când nu sunt utilizate, depozitați încărcătoarele reîncărcabile. Unitățile de baterii departe de agrafe de hârtie, monede, chei, cuie, șuruburi sau alte obiecte metalice mici care ar putea

provoca o suprapunere a contactelor. Scurtcircuitarea contactelor unei unități de baterii reîncărcabile poate duce la deteriorarea termică sau la incendiu.

d) Fluidele se pot scurge din unitățile de baterii reîncărcabile dacă acestea sunt utilizate în mod necorespunzător. Dacă se întâmplă acest lucru, evitați contactul cu fluidul. Dacă are loc contactul, spălați zona afectată cu apă. Solicitați ajutor medical suplimentar dacă vă intră lichid în ochi. Scurgerea lichidului din baterii poate provoca iritații sau arsuri ale pielii.

Serviciul

● Asigurați-vă că scula electrică este reparată de o persoană calificată care utilizează numai piese de schimb identice. Acest lucru va asigura menținerea siguranței sculei electrice.

INSTRUCȚIUNI SPECIALE DE SIGURANȚĂ PENTRU UNELTELE ACȚIONATE CU BATERII

a) **Asigurați-vă că dispozitivul este oprit înainte de a introduce bateria.** Introducerea unei baterii într-o unealtă

electrică care este pornită poate duce la accidente.

b) **Reîncărcați bateriile numai în interior, deoarece încărcătorul de baterii este proiectat numai pentru utilizare în interior.**

c) **Pentru a reduce pericolul de electrocutare, deconectați încărcătorul de baterii de la rețeaua electrică înainte de a curăța încărcătorul.**

d) **Nu expuneți bateria la lumina puternică a soarelui pe perioade lungi și nu o lăsați pe un încălzitor.** Căldura deteriorează bateria și există riscul de explozie.

e) **Lăsați o baterie fierbinte să se răcească înainte de a o încărca.**

f) **Nu deschideți bateria și evitați deteriorarea mecanică a bateriei.** Există riscul de scurtcircuit și pot fi emise vapori care irită căile respiratorii. Asigurați-vă aer curat și solicitați asistență medicală în caz de disconfort.

g) **Nu utilizați baterii nereîncărcabile!**

Avertismente de siguranță pentru ferăstrăul cu lanț

● Țineți toate părțile corpului departe de lanțul ferăstrăului atunci când motorul este în funcțiune. Înainte de a porni motoferăstrăul, asigurați-vă că lanțul de ferăstrău nu intră în contact cu nimic. Un moment de neatenție în timpul funcționării motoferăstrăului poate provoca încurcarea hainelor sau a corpului dumneavoastră cu lanțul de ferăstrău.

● Țineți întotdeauna ferăstrăul cu lanț **cu mâna dreaptă**. Ținerea ferăstrăului cu lanț cu o configurație inversă a mâinii crește riscul de vătămare corporală și nu trebuie făcută niciodată.

● Țineți scula electrică numai de suprafețele de prindere izolate, deoarece lanțul ferăstrăului poate intra în contact cu cabluri ascunse. Lanțurile de ferăstrău care intră în contact cu un fir "sub tensiune" pot face ca părțile metalice expuse ale sculei electrice să fie "sub tensiune" și pot provoca un șoc electric operatorului.

● **Purtați ochelari de protecție și protecție auditivă. Se recomandă alte echipamente de protecție pentru cap, mâini, picioare și picioare.** Îmbrăcămintea de protecție adecvată va reduce vătămarile corporale provocate de resturile care zboară sau de contactul accidental cu lanțul ferăstrăului.

● **Nu folosiți un ferăstrău cu lanț într-un copac.** Operarea unui motoferăstrău în timp ce se află într-un copac poate duce la vătămări corporale.

● **Păstrați întotdeauna o poziție corectă și folosiți ferăstrăul cu lanț numai atunci când stați pe o suprafață fixă, sigură și plană.** Suprafețele alunecoase sau instabile, cum ar fi scările, pot cauza pierderea echilibrului sau a controlului asupra motoferăstrăului.

● **Atunci când tăiați o ramură care este sub tensiune, fiți atenți la revenirea arcului.** Atunci când tensiunea din fibrele de lemn este eliberată, ramura încărcată cu arc poate lovi operatorul și/sau poate scăpa de sub control motoferăstrăul.

● **Fiți extrem de precauți atunci când tăiați tufișuri și puieți.** Materialul subțire poate prinde lanțul ferăstrăului și poate fi biciuit spre dumneavoastră sau vă poate dezechilibra.

● **Transportați ferăstrăul cu lanț de mânerul din față, cu ferăstrăul cu lanț oprit și departe de corp. Când transportați sau depozitați motoferăstrăul, montați întotdeauna capacul barei de ghidare.** Manipularea corectă a motoferăstrăului va reduce probabilitatea unui contact accidental cu lanțul în mișcare.

● **Urmați instrucțiunile pentru ungerea cu ulei, tensionarea lanțului și schimbarea accesoriilor.** Lanțul tensionat sau lubrifiat necorespunzător se poate rupe sau poate crește șansele de recul.

● **Păstrați mânerul uscat, curat și lipsit de ulei și grăsime.** Mânerul uscat și curat și lipsit de ulei și grăsime sunt ușor de manevrat și evită alunecoșenia, cauzând pierderea controlului.

● **Tăiați numai lemnul. Nu folosiți drujba în scopuri care nu sunt prevăzute. De exemplu: nu utilizați drujba pentru tăierea plasticului, a zidăriei sau a materialelor de construcție care nu sunt din lemn.** Utilizarea ferăstrăului cu lanț pentru operațiuni diferite de cele prevăzute ar putea duce la o situație periculoasă.

● **Cauzele și prevenirea de către operator a reculului:**

- Repercusiunile pot apărea atunci când nasul sau vârful barei de ghidare atinge un obiect sau când lemnul se închide și strânge lanțul ferăstrăului în timpul tăierii.

- În unele cazuri, contactul cu vârful poate provoca o reacție inversă bruscă, lovind bara de ghidare în sus și înapoi spre operator.

- Prinderea lanțului ferăstrăului de-a lungul părții superioare a barei de ghidare poate împinge rapid bara de ghidare înapoi spre operator.

- Oricare dintre aceste reacții vă poate face să pierdeți controlul ferăstrăului, ceea ce ar putea duce la vătămări corporale grave. Nu vă bazați exclusiv pe dispozitivele de siguranță încorporate în ferăstrăul dumneavoastră. În calitate de utilizator de ferăstrău cu lanț, ar trebui să luați mai multe măsuri pentru a vă feri lucrările de tăiere de accidente sau răniri. Repercusiunile sunt rezultatul utilizării necorespunzătoare a uneltei și/sau a procedurilor sau condițiilor de operare incorecte și pot fi evitate prin luarea măsurilor de precauție adecvate, așa cum sunt prezentate mai jos:

● **Mențineți o prindere fermă, cu degetele mari și mici în jurul mânerelor ferăstrăului cu lanț, cu ambele mâini pe ferăstrău și poziționați-vă corpul și brațul pentru a vă permite să rezistați forțelor de recul.** Forțele de recul pot fi controlate de către operator, dacă se iau măsurile de precauție corespunzătoare. Nu dați drumul la ferăstrăul cu lanț.

● **Nu vă întindeți prea mult și nu tăiați deasupra înălțimii umerilor.** Acest lucru ajută la prevenirea contactului neintenționat cu vârful și permite un control mai bun al motoferăstrăului în situații neprevăzute.

● **Utilizați numai bare și lanțuri de schimb specificate de producător.** Barele și lanțurile de înlocuire incorecte pot provoca ruperea lanțului și/sau reculul.

● **Urmați instrucțiunile de ascuțire și întreținere ale producătorului pentru lanțul de ferăstrău.** Scăderea înălțimii calibrului de adâncime poate duce la creșterea reculului.

Avertismente de siguranță suplimentare

● Se recomandă ca primul utilizator să primească instrucțiuni practice de utilizare a ferăstrăului cu lanț și a echipamentului

de protecție de la un operator experimentat. Practica inițială ar trebui să fie tăierea buștenilor pe un cal de ferăstrău sau pe un leagăn.

- Acest instrument nu este destinat utilizării de către persoane (inclusiv copii) cu capacități fizice, senzoriale sau mentale reduse sau cu lipsă de experiență și cunoștințe, cu excepția cazului în care acestea au fost supravegheate sau instruite cu privire la utilizarea aparatului de către o persoană responsabilă pentru siguranța lor. Copiii trebuie supravegheați pentru a se asigura că nu se joacă cu aparatul.

- **Copiii și tinerii, cu excepția ucenicilor în vârstă de peste 16 ani și sub supraveghere, nu au voie să folosească motoferăstrăul. Același lucru este valabil și pentru persoanele care nu știu sau nu știu suficient de**

Montare și funcționare

- **Nu introduceți bateria înainte ca motoferăstrăul să fie complet asamblat.**

- **Purtați întotdeauna mănuși de protecție atunci când manipulați lanțul.**

Îndepărtați dispozitivul de protecție a lanțului (a se vedea figurile 4)

Ridicați protecția de siguranță a tăieturii (10) și țineți-o la locul ei. Scoateți protectorul barei (15).

Umplerea uleiului de lubrifiere (a se vedea fig.5.1 & 5.2)

Înainte de funcționare, trebuie să umpleți uleiul pentru lanț în rezervorul de ulei. Slăbiți butonul rezervorului de ulei (11), apoi umpleți uleiul în rezervor.

Asamblarea / dezasamblarea bateriei (a se vedea fig. 6.1 și 6.2)

----Pentru a utiliza o singură drijbă (Fig.6.1):

Glisați pachetul de baterii în canelura de sub mâner. În întregime. Și după ce a auzit un clic, pachetul de baterii a fost deja asamblat și securizat.

Pentru a scoate bateria, trebuie doar să apăsați butonul de blocare (12) și să o scoateți.

----Pentru a utiliza un ferăstrău cu lanț cu un stâlp telescopic (Fig.6.2):

În primul rând, montați ferăstrăul cu lanț pe stâlpul telescopic, apoi montați pachetul de baterii pe piciorul de conectare a bateriei de pe mânerul de citire.

Porniți aparatul (a se vedea fig. 7)

Ferăstrăul a fost prevăzut cu un dispozitiv de siguranță pentru a evita pornirea neintenționată. Înainte de operare, trebuie să porniți mai întâi alimentarea. Pentru a-l porni, trebuie doar să țineți apăsat butonul întrerupătorului de alimentare (9) timp de mai mult de 2 secunde. Lumina LED se va aprinde, ceea ce înseamnă că a fost pornită, iar între timp LED-ul arată volumul bateriei în același timp.

Notă: Ar trebui să utilizați ferăstrăul în 1 minut după ce ați pornit aparatul, în caz contrar, acesta se va opri automat după 1 minut și va trebui să reluați pasul de mai sus pentru a-l porni.

Porniți/opriți (a se vedea fig.8)

După pornire, puteți activa declanșatorul pentru a acționa ferăstrăul pentru a efectua operația de tăiere.

Pentru a porni, trebuie doar să vă folosiți degetul mare pentru a împinge butonul de siguranță și să-l mențineți în poziție, iar între timp apăsați pe declanșatorul întrerupătorului. Ferăstrăul va funcționa.

Dacă utilizați ferăstrăul cu prăjina telescopică, trebuie să acționați comutatorul de declanșare de pe mânerul din spate al prăjinii.

bine cum să mânuiască drijba. Instrucțiunile de utilizare trebuie să fie întotdeauna la îndemână. Persoanele inapte sau obosite nu trebuie să utilizeze ferăstrăul cu lanț.

- **Când lucrați cu mașina, țineți-o întotdeauna ferm cu mâinile și asigurați o poziție sigură.** Unealta electrică este ghidată mai sigur cu ambele mâini.

- **Asigurați-vă întotdeauna că toate mânerele și protecțiile sunt corect**

montat atunci când utilizați aparatul. Nu încercați niciodată să utilizați un

un aparat incomplet sau echipat cu o modificare neautorizată.

- **Așteptați până când mașina se oprește înainte de a o așeza jos.**

Pentru a opri ferăstrăul, trebuie doar să eliberați trăgaciul.

Tăierea ramurilor (a se vedea figura 9)

- **Purtați întotdeauna o cască de protecție pentru a vă proteja capul împotriva crengilor care cad.**

- **O creangă tăiată poate duce la vătămări corporale prin căderea peste dumneavoastră sau prin revenirea de la sol. Tăiați ramurile mai lungi în secțiuni.**

- **Reduceți forța de tăiere înainte ca ramura să fie complet tăiată. Vă puteți răni, atunci când pierdeți echilibrul și controlul motoferăstrăului.**

Lanțul trebuie să funcționeze la viteză maximă înainte de a intra în contact cu lemnul. Folosiți dispozitivul de protecție a vârfului pentru a vă sprijini atunci când tăiați în adâncime.

Tăierea directă a unei ramuri de copac, de la marginea superioară în jos, este adecvată pentru ramurile cu diametru de până la 5 cm.

Ramurile mai groase trebuie tăiate în trei etape, pentru a preveni deteriorarea copacului.

Nu forțați ferăstrăul cu lanț în timpul tăierii, lăsați lanțul să facă treaba.

Tăierea este optimizată atunci când viteza lanțului rămâne constantă în timpul tăierii.

Kickback (revertirea)

Revertirea este mișcarea bruscă de întoarcere/sus a ferăstrăului cu lanț, care apare atunci când lanțul (în vârful barei) intră în contact cu un buștean sau cu lemnul, sau când lanțul se blochează. Atunci când se produce reculul, ferăstrăul cu lanț reacționează în mod imprevizibil și poate provoca răni grave operatorului sau trecătorilor.

Trebuie acordată o atenție deosebită atunci când se taie lateral, înclinat sau în timpul tăierilor longitudinale, deoarece, de obicei, dinții de prindere nu pot fi aplicați.

Pentru a evita reculul:

- Fierăstrăul cu bara de lanț la un unghi plat.
- Nu lucrați niciodată cu un lanț de ferăstrău slăbit, foarte întins sau foarte uzat.
- Înlocuiți lanțul tocit conform specificațiilor.
- Niciodată nu a văzut mai sus de înălțimea umerilor.
- Nu lucrați niciodată cu vârful lanțului.
- Țineți întotdeauna fermă drijba cu ambele mâini.
- Folosiți întotdeauna un lanț de ferăstrău cu recul redus.
- Aplicați dinții metalici de prindere pentru a face pârghie.
- Asigurați-vă că lanțul este tensionat corect.

Lucrul cu ferăstrăul cu lanț înainte de tăiere

Înainte de începerea funcționării și periodic în timpul tăierii, efectuați următoarele verificări:

- Este ferăstrăul cu lanț în condiții de siguranță?
- Este umplut rezervorul de ulei? Verificați uleiul înainte de pornire și periodic în timpul funcționării. Reumpleți uleiul când

rezervorul de ulei este gol. Umplerea rezervorului de ulei va dura aprox. 20 de minute, în funcție de intensitatea de tăiere și de opriri.

- Lanțul ferăstrăului este bine tensionat și ascuțit? Verificați tensiunea lanțului la fiecare 10 minute în timpul funcționării. La prima utilizare, lanțurile noi se pot prelungi considerabil. Starea lanțului influențează performanța de tăiere. Numai un lanț ascuțit protejează împotriva suprasolicitării.

- Purtați echipamentul de protecție necesar? Purtați ochelari de protecție și protecție auditivă. Se recomandă echipament de protecție suplimentar pentru cap, mâini, picioare și picioare. Îmbrăcămintea de protecție adecvată reduce pericolul de rănire din cauza aruncării materialului de tăiere și a atingerii accidentale a lanțului de ferăstrău.

Înlocuirea lanțului / sau a barei de ghidare (Fig.10)

După o utilizare îndelungată, lanțul / bara va fi tocită sau uzată. Trebuie să schimbați unul nou. Pentru a înlocui lanțul, vă rugăm să efectuați următorii pași, după cum urmează:

1. Deșurubați și îndepărtați butonul de blocare (5).
2. Îndepărtați placa de presare (3) și scoateți lanțul sau bara de ghidare uzată.
3. Remontați lanțul și bara ca în figura 10.3, puneți bara pe placa de tensiune (17).
4. Împingeți bara și placa de întindere în partea dreaptă și țineți-o în partea inferioară, apoi introduceți lanțul în canelurile roții de transmisie. Asigurați-vă că îl puneți bine organizat. Apoi eliberați bara. Bara se va tensiona automat.
5. Puneți la loc placa de presare (3).
6. Înșurubați înapoi șurubul de blocare și fixați-l.

Încărcarea bateriei (Fig.11)

1. Conectați bateria de încărcare la priza de 230VAC; Indicatorul de alimentare se aprinde în verde.
2. Glisați pachetul de baterii în fanta de fixare a bateriei, după ce auziți un clic, pachetul de baterii a fost fixat. Indicatorul de alimentare se stinge, iar între timp indicatorul de încărcare se aprinde în roșu. Începe procesul de încărcare.
3. După aproximativ 50 de minute până la 1 oră, indicatorul luminos de încărcare se va stinge, iar între timp indicatorul luminos de alimentare se va aprinde din nou în verde. Aceasta indică faptul că procesul de încărcare este complet finalizat.
4. Scoateți fișa încărcătorului, apoi scoateți pachetul de baterii din încărcător.

Sfaturi pentru încărcare (Fig.12)

După utilizare, pachetul de baterii este probabil puțin fierbinte. În acest caz, pachetul de baterii nu poate fi încărcat. Trebuie să se odihnească, să se răcească.

Indicator de volum al bateriei (fig. 13)

Pachetul de baterii are o funcție care indică starea volumului. Pentru a afișa această funcție, trebuie doar să apăsați butonul de pe carcasă.

- Lumina 0 aprinsă înseamnă că volumul rămâne sub 10%;
1 lumină aprinsă înseamnă că volumul rămâne între 10% și 25%.
2 lumini aprinse înseamnă că volumul rămâne între 25% și 50%.
3 lumini aprinse înseamnă că volumul rămâne între 50% și 75%.
4 lumini aprinse înseamnă că volumul rămâne între 75% și 100%.

ÎNȚREȚINERE

● Avertisment: Opriti și scoateți bateria din sula electrică înainte de a regla sau curăța.

Notă: Pentru a asigura un serviciu lung și fiabil, efectuați în mod regulat următoarele lucrări de întreținere.

Pentru a lucra în siguranță și în mod corespunzător, păstrați întotdeauna uneltele electrice și fantele de ventilație ale acestora curate.

Verificați în mod regulat ferăstrăul cu lanț pentru a detecta defecte evidente, cum ar fi lanțul și bara de lanț slăbite, dislocate sau deteriorate, dispozitive de fixare slăbite și componente uzate sau deteriorate.

Verificați dacă capacele și apărătorile nu sunt deteriorate și sunt montate corect. Efectuați întreținerea sau reparațiile necesare înainte de utilizare.

Notă: Înainte de a returna motoferăstrăul, asigurați-vă că tot uleiul din rezervorul de ulei a fost golit.

Ascuțirea lanțului de ferăstrău

Nu ascuțiți singur lanțul ferăstrăului, cu excepția cazului în care aveți experiență în acest sens. Vă rugăm să obțineți lanțul de ferăstrău de înlocuire sau să faceți ascuțirea profesională a lanțului la un service post-vânzare autorizat.

Verificarea ungătorului automat

Funcționarea corectă a dispozitivului automat de ungere a lanțului de ferăstrău poate fi verificată punând în funcțiune ferăstrăul cu lanț și îndreptând vârful barei lanțului spre o bucată de carton sau de hârtie de pe sol. Nu atingeți solul cu lanțul și asigurați o distanță de siguranță de 20 cm. Dacă se dezvoltă un model de ulei în creștere, ungătorul automat funcționează bine. Dacă nu există niciun model de ulei în ciuda unui rezervor de ulei plin.

După utilizare/stocare

Scoateți uleiul din rezervor înainte de depozitare.

Curățați carcasa din plastic turnat a ferăstrăului cu lanț folosind o perie moale și o cârpă curată. Nu utilizați apă, solvenți sau produse de lustruire. Îndepărtați toate resturile, în special de la orificiile de răcire a motorului.

După 1 - 3 ore de utilizare, scoateți capacul, bara de lanț și lanțul ferăstrăului și curățați-le cu ajutorul unei perii.

Curățați zona de sub capac, roata de transmisie și ansamblul barei de lanț de resturile aderente cu ajutorul unei perii. Curățați ieșirea de ulei cu o cârpă curată.

Asigurați-vă că rumegușul și resturile sunt îndepărtate și că nu pot bloca conductele de ulei și sistemul de ungere.

Dacă motoferăstrăul va fi depozitat pentru o perioadă mai lungă de timp, curățați lanțul și bara de lanț.

Depozitați ferăstrăul cu lanț într-un loc sigur și uscat, departe de accesul copiilor.

Nu așezați alte obiecte pe sula electrică.

Aveți grijă să așezați ferăstrăul cu lanț cu capacul de umplere a uleiului orientat în sus.

La depozitarea în ambalajul de vânzare, rezervorul de ulei trebuie golit complet.

Nu modificați acest produs. Modificările neautorizate pot afecta siguranța produsului și pot duce la creșterea zgomotului și a vibrațiilor.

PROTECTIA MEDIULUI

Pentru a preveni deteriorarea aparatului în timpul transportului, acesta este livrat într-un ambalaj robust. Majoritatea materialelor de ambalare pot fi reciclate. Duceți aceste materiale la locurile de reciclare corespunzătoare. Duceți aparatele nedorite la dealerul local. Aici vor fi eliminate într-un mod sigur din punct de vedere ecologic.



Bateriile Li-ion pot fi reciclate. Predați-le la un loc de eliminare a deșeurilor chimice, astfel încât acestea să poată fi reciclate sau eliminate într-un mod ecologic.

Aparatele electrice aruncate sunt reciclabile și nu trebuie aruncate la gunoiul menajer! Vă rugăm să ne sprijiniți în mod activ în conservarea resurselor și protejarea mediului înconjurător prin returnarea acestui aparat la centrele de colectare (dacă sunt disponibile).

WORCRAFT

Vedere detaliată CHS-S20LiBPM

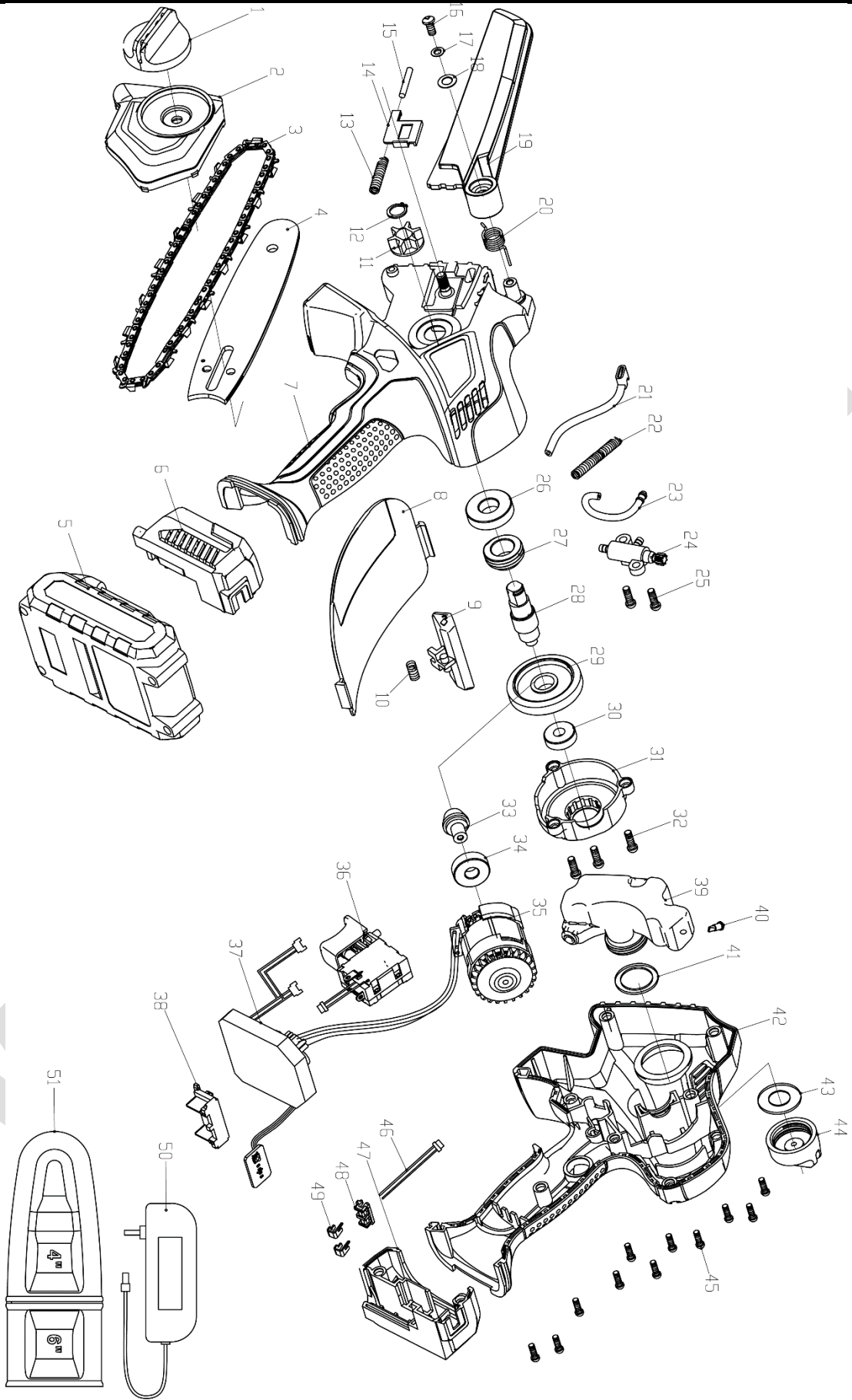

LISTA DE PIESE pentru CHS-S20LiBPM

Piesa nr.	Descrierea piesei	Cant.	Piesa nr.	Descrierea piesei	Cant.
1	Capacul barei Butonului rotativ	1	27	melc cu angrenaj	1
2	Capac de bară	1	28	arbore de ieșire	4
3	lanț	1	29	Angrenaj mare	1
4	bară	1	30	607 rulment	1
5	baterie	1	31	cutie de viteze	1
6	adaptor pentru capacul stâng al bateriei	1	32	Șuruburi filetate cu cap pătrat cu creștătură ST4.2X12-F	3
7	carcasă stângă	1	33	Angrenaj mic	1
8	Protecție agățătoare	1	34	608 rulment	1
9	Pârghie de blocare a întrerupătorului	1	35	motor fără perii	1
10	Arc antiblocare automată	1	36	Comutator	1
11	Roată de antrenare	1	37	Unitate de control	1
12	Circlip pentru arbore 10MM	1	38	Pini de baterie	1
13	Tensiune foaie de ard	1	39	rezervor de ulei	1
14	Foaie de tensiune	1	40	adaptor pentru duza de combustibil	1
15	3 x40 știft cilindric	1	41	capacul drept al motorului	1
16	Șuruburi filetate cu cap pătrat cu creștătură ST4.2X12-F	1	42	Carcasă dreapta	1
17	Șaibe simple 4 x12x1. 5	1	43	Șaibă de etanșare din cauciuc	1
18	Șaibă plată	1	44	Capac de ulei	1
19	Capac de protecție a lanțului	1	45	Șuruburi filetate cu cap panou cu creștătură ST2.9X9.5-F	11
20	Arc de răsucire	1	46	Fir intern	1
21	Tub de evacuare a combustibilului	1	47	Conectarea stâlpului drept	1
22	Arcul de protecție al tubului de ulei	1	48	Pin de conectare a bateriei	1
23	tubul de admisie a combustibilului	1	49	Pin de contact	2
24	pompa de ulei	1	50	Adaptor de încărcare	1
25	Șuruburi filetate cu cap pătrat cu creștătură ST4.2X12-F	2	51	Protector pentru bara de lanț	1
26	16001 rulment	1			

Vedere detaliată și lista de piese pentru WER001

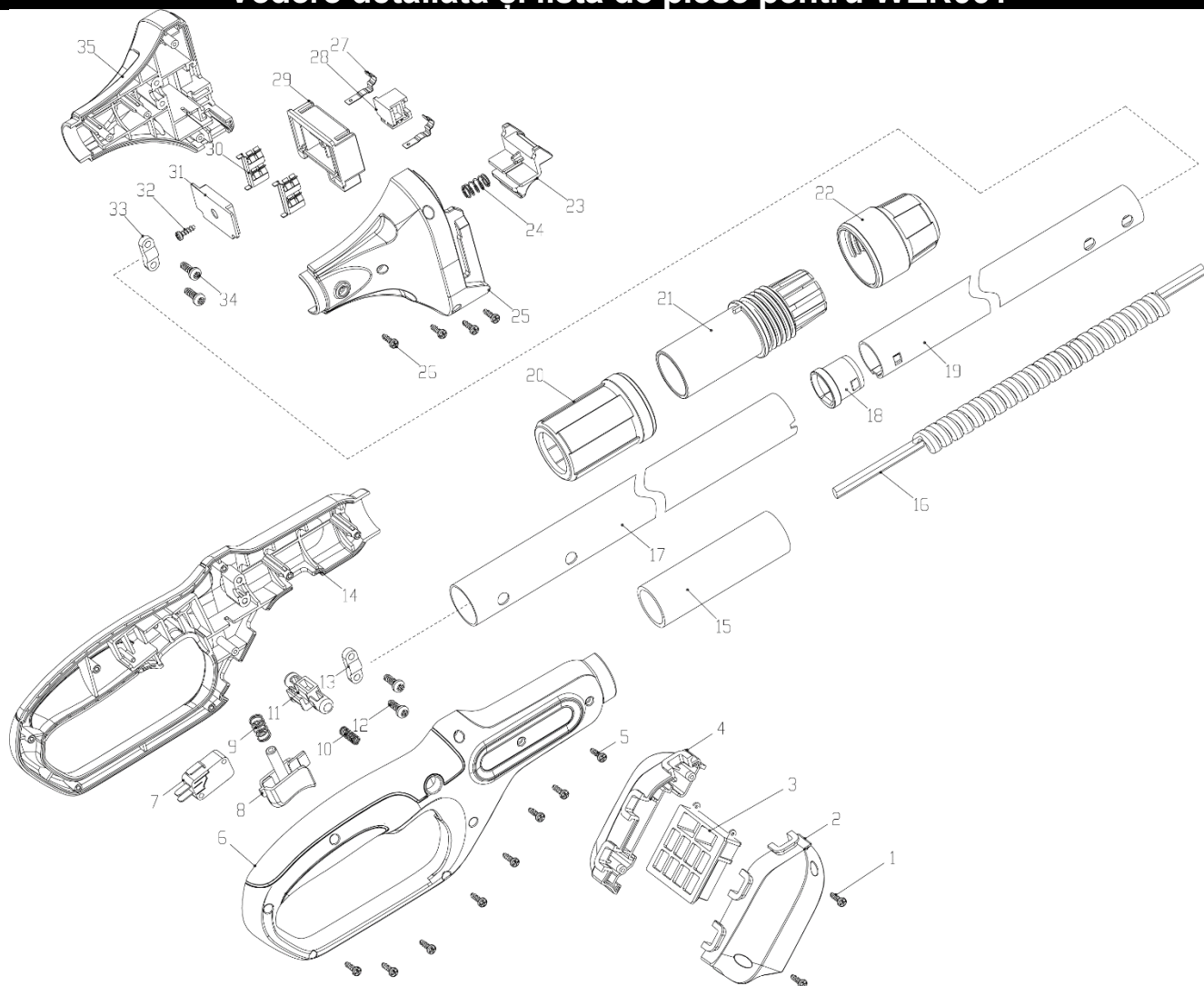

Partea nr.	Descrierea părții	Q'ty	Partea nr.	Descrierea părții	Q'ty
1	șurub ST2.9 * 10-F	2	19	25 tub de aluminiu	1
2	Conectarea bateriei picior-dreapta	1	20	28 piese decorative pentru țevi	1
3	Pini de baterie	1	21	28 piese de fixare a țevilor	1
4	Conectarea bateriei picior-stânga	1	22	25 element de blocare a țevilor	1
5	șurub ST2.9 * 10-F	8	23	Buton de poziționare - Makita	1
6	Carcasa mânerului - dreapta	1	24	Arcul butonului de comutare	1
7	Micro-comutator	1	25	Carcasa piciorului de transfer al bateriei - dreapta	1
8	Declanșator de comutare	1	26	șurub ST2.9 * 10-F	4
9	Arcul comutatorului	1	27	Șrapnel de contact de semnal	2
10	Arc antiblocare automată	1	28	Bloc de distanțare	1
11	Buton de blocare	1	29	Carcasa piciorului de transfer al bateriei - stânga	1
12	șurub ST4.2 * 12-F	2	30	Șrapnel de contact curent -	2
13	Placă de sertizare	1	31	Componenta de poziționare a arcului curent - inferioară	1
14	Carcasa mânerului - stânga	1	32	șurub ST2.9 * 10-F	3
15	28mm tub cu manșon de burete tubular	1	33	Placă de sertizare	1
16	Sârmă de arc	1	34	șurub ST4.2 * 12-F	2
17	28mm tub de aluminiu	1	35	Carcasa piciorului de transfer al bateriei - stânga	1
18	Piese de fixare a țevilor de 25 mm	1			

WORCRAFT

GARDEN TOOLS

Lista de garanție / Warranty

Numărul de fabricație:	Data vânzării:	Semnătura și ștampila vânzătorului:

Numele clientului (denumirea firmei):	Adresa clientului (sediul firmei):

Clientul prin semnătura sa confirmă, că instalația i-a fost prezentată și explicată, că a fost încunoștințat cu modul de folosire, punerea în funcțiune a mașinii și utilizare, și că instalația i-a fost eliberată (predată) completă.	Semnătura clientului:

Note despre reparații – reparații de garanție

Data primirii reclamației:	Data de sfârșit al reclamației:	Numărul de evidență a reclamației:	Semnătura de reparație garantată (nota despre reparația nexecutată)	Ștampila tehnicianului serviciului:

Condițiile de garanție

1. Furnizorul oferă pentru acest produs perioada de garanție menționată în această listă de garanție cu respectarea condițiilor modului de utilizare și depozitare a produsului, corespunzător cu condițiile și normele în vigoare, în sensul indicațiilor de utilizare. Perioada de garanție începe la data vânzării produsului. Garanția pentru baterii este de 12 luni.
2. Perioada de garanție prelungită de 5 ani se acordă clienților pentru produsul trecut în tabelul produselor cu garanția prezentată. Ultimul client este consumatorul, în condițiile că produsul nu va fi folosit ca obiect de comerț. Perioada prelungită este condiționată de control reglementar la centre de servicii autorizate ale furnizorului.
3. Perioada de garanție se prelungeste cu timpul cât a fost produsul în reparații de garanție. Această condiție este consemnată și în tabelul de reparații garantate. Beneficiarul poate revendica dreptul la asigurarea reparației la unul din centre de servis autorizat conform tabelului anexă „A” – centre de serviciu. Centre de serviciu „B” execută reparații de garanție numai la produsele, care au fost vândute la centrele lor de desfacere. Tabelul centrelor de serviciu este actualizat regulat la vânzători, cât și pe siteul de import: www.strendpro.sk.
4. Centrul de servicii este obligat să asigure reparația în termen stabilit de lege. Termenul stabilit de lege pentru rezolvarea reclamației începe cu ziua următoare după data de primire a reclamației de centru de servicii.
5. Reparația garantată fără plată poate nu fi revendicată când este vorba despre defecțiuni care au fost produse de folosirea produsului contrar prevederilor din indicațiile de utilizare, manipulare necorespunzătoare, defectarea mecanică curentă, uzura produsă de funcționarea mașinii, din vina deservirii, dezastru nestăvilit, intervenție neîndreptătită în produs, defecțiuni pricinuite de folosirea pieselor necorespunzătoare, carburanților necorespunzători și supraîncărcarea mașinii ca urmare a depășirii continue a limitei superioare de randament. Lucrările de curățire, întreținere curentă, repararea sau reglarea instalației, care poate executată de deservirea și sunt cuprinse în indicații de utilizare, nu fac parte din prevederile garanției.
6. Drept uzura curentă a pieselor se consideră uzura principală: a tuturor pieselor rotative și în mișcare, părților de tăiere și capacelor, șuruburilor tăietoare și pironului, curelelor de transmisie, transmisie în lanț, suprafeței de frecare a frânelor și ambreaj, dezenul anvelopelor și piesele de întreținere curentă cum sunt: filtre de aer, hidraulice și de ulei, lumânări de aprindere, rezervoare de ulei și de răcire.
7. Din garanția prelungită sunt scoase părțile mașinilor și instalației pentru care producătorul concret al acestor piese acordă garanția mai scurtă decât furnizorul pentru fiecare product în care sunt montate. Din această categorie fac parte: acumulatele, becurile și etc.
8. Dreptul de aplicare a revendicării rezultat din garanție are proprietarul produsului, dacă face acest lucru cel târziu în ultima zi a perioadei de garanție.
9. La rezolvarea reclamațiilor se procedează conform prevederilor corespunzătoare ale Codului comercial și Legii de protecție a consumatorului.
10. Controlul de servicii, care constituie condiția garanției prelungite de 5 ani poate fi efectuat numai în centrul de servicii autorizat al furnizorului, în intervale regulate; perioada între două controale nu poate depăși 12 luni. Primul control de servicii trebuie făcut cel târziu 12 luni de la data vânzării produsului. Controlul serviciilor efectuează centrele de servicii în perioada ultimelor trei luni și primelor două luni anului calendaristic. Fiecare control de servicii trebuie înregistrat în această listă de garanție cu introducerea datei controlului, semnătura și ștampila serviciului de control. Prin controlul serviciilor se înțelege controlul mașinii, înlocuirea materialului de umplură și filtrelor conform recomandării producătorului, înlocuire pieselor uzate și defecte, cât și reglarea proprie a mașinii. Randamentul controlului de servicii și materialul folosit se stabilește conform tarifului valabil al centrului de servicii.

La aplicarea reclamației reclamantul este obligat să preîntepe lângă reclamație produsul complet și curat, documentul de cumpărare sau lista de garanție completată și confirmată. În cazul garanției prelungite înregistrări ale controlului de servicii și documentele de impoyit pentru fiecare control. În cazul neîndeplinirii a vreunei condiții garanției prelungite cuprinse în această listă de garanție, se acorda pentru produs perioada de garanție de 2 ani.

SERVICE ÎN GARANȚIE ȘI POSTGARANȚIE ESTE EFECTUAT DE CĂTRE REPREZENTANTUL AUTORIZAT AL PRODUCĂTORULUI

Reprezentantul împuternicit al producătorului: Slovakia Trend Export-Import s.r.o., Michalovská 87/1414, 073 01 Sobrance

Fax: (056) 652-2329 Tel: 0915 392 687 E-mail: servis@slovakia-trend.sk

GB

English**CORDLESS CHAIN SAW****INTENDED USE**

The power tool is intended for sawing wood such as wooden beams, planks, branches, tree trunks, etc., and for sawing of trees. Cuts can be sawed with or across the grain. This power tool is not suitable for sawing mineral materials.

DELIVERY SCOPE (Fig 3)

Dear customer,

Thank you very much for your choosing our products. Please check that the article is complete as specified in the scope of delivery. If parts are missing, please contact our service center or the sales outlet.

Item No.	Item description	Q'ty	Item No.	Item description	Q'ty
1	Mini Chain Saw	1	4	2.0Ah battery pack	1
2	Chain bar protector cover	1	5	Fast battery charger	1
3	One bottle lubricating oil	1	6	Blow mould case	1

Danger! The equipment and packaging material are not toys. Do not let children play with plastic bags, foils or small parts. There is a danger of swallowing or suffocating!

TECHNICAL SPECIFICATIONS (Fig.1)

Model	CHS-S20LiBPM (RLC20HS6-JD)	Oil reservoir capacity	40ml
Voltage	20Vd.c.	Automatic chain oiler	Yes
Battery pack	2000mAh	Battery charger	CZDK2102400G
Chain max. speed	7.5m/s	Battery charger input	220-240V~, 50Hz 60W
Bar length	150mm	Battery charger output	21Vd.c. 2.4A
Cutting capacity	145mm	Sound pressure level	$L_{pA}=89,6dB(A)$, $K=3 dB(A)$
Max cutting branch	$\Phi 14cm$	Sound power level	$L_{WA}=95,9dB(A)$, $K=3 dB(A)$
Chain link quantity	36	Vibration level	$a_{hv,eq}=4,48m/s^2$, $K=1,5m/s^2$
Chain tensioning type	Automatically	Declaration sound power level	99dB(A)
Drive link thickness	1.09mm(0.043")	Weight	1.6kg











NOISE/VIBRATION INFORMATION

The vibration level given in this information sheet has been measured in accordance with a standardised test given in EN 62841 and may be used to compare one tool with another. It may be used for a preliminary assessment of exposure.

The declared vibration emission level represents the main applications of the tool. However if the tool is used for different applications, with different accessories or insertion tools or is poorly maintained, the vibration emission may differ. This may significantly increase the exposure level over the total working period.

An estimation of the level of exposure to vibration should also take into account the times when the tool is switched off or when it is running but not actually doing the job. This may significantly reduce the exposure level over the total working period. Identify additional safety measures to protect the operator from the effects of vibration such as: maintain the tool and the accessories, keep the hands warm, organisation of work patterns.

EXPLANATION OF SYMBOLS

	Attention!		Disassemble the battery pack before maintenance.
	Read the manual.		Wear working gloves.
	Wear eye protection		Wear safety helmet.
	Wear anti-slip safety shoes		Keep bystandings away from working area.
	Electrical appliances must not be disposed of with the domestic waste.		Do not use the machine in the rain or leave it outdoors when it is raining.

PRODUCT ELEMENTS (Fig. 2)

1	Chain	8	Hand grip	15	Guiding bar protector
2	Guiding bar	9	Power switch	16	Lubricating oil outlet port
3	Press plate	10	Safety cutting protector	17	Chain tension plate
4	Hand protector	11	Oil tank knob	18	Driving wheel

5	Locking knob	12	Battery release knob	19	Telescopic pole (optional)
6	Safety locking-off knob	13	Battery pack		
7	Switch trigger	14	LED indicator of battery		

SAFETY

General Power Tool Safety Warnings

⚠ WARNING Read all safety warnings and all instructions.

Failure to follow the warnings and instructions may result in electric shock, fire and/or serious injury.

Save all warnings and instructions for future reference.

The term "power tool" in the warnings refers to your mainsoperated (corded) power tool or battery-operated (cordless) power tool.

Work area safety

- Keep work area clean and well lit. Cluttered or dark areas invite accidents.
- Do not operate power tools in explosive atmospheres, such as in the presence of flammable liquids, gases or dust. Power tools create sparks which may ignite the dust or fumes.
- Keep children and bystanders away while operating a power tool. Distractions can cause you to lose control.

Electrical safety

- Power tool plugs must match the outlet. Never modify the plug in any way. Do not use any adapter plugs with earthed (grounded) power tools. Unmodified plugs and matching outlets will reduce risk of electric shock.
- Avoid body contact with earthed or grounded surfaces, such as pipes, radiators, ranges and refrigerators. There is an increased risk of electric shock if your body is earthed or grounded.
- Do not expose power tools to rain or wet conditions. Water entering a power tool will increase the risk of electric shock.
- Do not abuse the cord. Never use the cord for carrying, pulling or unplugging the power tool. Keep cord away from heat, oil, sharp edges and moving parts. Damaged or entangled cords increase the risk of electric shock.
- When operating a power tool outdoors, use an extension cord suitable for outdoor use. Use of a cord suitable for outdoor use reduces the risk of electric shock.
- If operating a power tool in a damp location is unavoidable, use a residual current device (RCD) protected supply. Use of an RCD reduces the risk of electric shock.

Personal safety

- Stay alert, watch what you are doing and use common sense when operating a power tool. Do not use a power tool while you are tired or under the influence of drugs, alcohol or medication. A moment of inattention while operating power tools may result in serious personal injury.
- Use personal protective equipment. Always wear eye protection. Protective equipment such as dust mask, non-skid safety shoes, hard hat, or hearing protection used for appropriate conditions will reduce personal injuries.
- Prevent unintentional starting. Ensure the switch is in the off-position before connecting to power source and/or battery pack, picking up or carrying the tool. Carrying power tools with your finger on the switch or energizing power tools that have the switch on invites accidents.
- Remove any adjusting key or wrench before turning the power tool on. A wrench or a key left attached to a rotating part of the power tool may result in personal injury.
- Do not overreach. Keep proper footing and balance at all times. This enables better control of the power tool in

unexpected situations.

- Dress properly. Do not wear loose clothing or jewellery. Keep your hair, clothing and gloves away from moving parts. Loose clothes, jewellery or long hair can be caught in moving parts.
- Store idle power tools out of the reach of children and do not allow persons unfamiliar with the power tool or these instructions to operate the power tool. Power tools are dangerous in the hands of untrained users.
- Maintain power tools. Check for misalignment or binding of moving parts, breakage of parts and any other condition that may affect the power tool's operation. If damaged, have the power tool repaired before use. Many accidents are caused by poorly maintained power tools.
- Keep cutting tools sharp and clean. Properly maintained cutting tools with sharp cutting edges are less likely to bind and are easier to control.
- Use the power tool, accessories and tool bits etc. in accordance with these instructions, taking into account the working conditions and the work to be performed. Use of the power tool for operations different from those intended could result in a hazardous situation.

Use and handling of the cordless electrical power tool

- Charge a rechargeable battery unit using only the charger recommended by the manufacturer. Chargers are often designed for a particular type of rechargeable battery unit. There is the danger of fire if other types of rechargeable battery units are used.
- Only the rechargeable battery units supplied are to be used with an electrical power tool. The use of other rechargeable battery units may lead to the danger of injury or fire.
- When they are not being used, store rechargeable battery units away from paperclips, coins, keys, nails, screws or other small metal objects that could cause the contacts to be bridged. Short-circuiting the contacts of a rechargeable battery unit may result in heat damage or fire.
- Fluids may leak out of rechargeable battery units if they are misused. If this happens, avoid contact with the fluid. If contact occurs, flush the affected area with water. Seek additional medical help if any of the fluid gets into your eyes. Escaping battery fluid may cause skin irritation or burns.

Service

- Have your power tool serviced by a qualified repair person using only identical replacement parts. This will ensure that the safety of the power tool is maintained.

SPECIAL SAFETY DIRECTIONS FOR BATTERY-OPERATED TOOLS

- Ensure that the device is switched off before inserting the battery.** Inserting a battery into a power tool that is switched on may result in accidents.
- Recharge the batteries indoors only because the battery charger is designed for indoor use only.**
- To reduce the electric shock hazard, unplug the battery charger from the mains before cleaning the charger.**
- Do not subject the battery to strong sunlight over long periods and do not leave it on a heater.** Heat damages the battery and there is a risk of explosion.
- Allow a hot battery to cool before charging.**
- Do not open up the battery and avoid mechanical damage to the battery.** Risk of short circuit and fumes may be emitted that irritate the respiratory tract. Ensure fresh air and seek medical assistance in the event of discomfort.

g) Do not use non-rechargeable batteries!

Chain Saw Safety Warnings

- Keep all parts of the body away from the saw chain when the motor is operating. Before you start the chain saw, make sure the saw chain is not contacting anything. A moment of inattention while operating chain saws may cause entanglement of your clothing or body with the saw chain.
- **Always hold the chain saw with your right hand** Holding the chain saw with a reversed hand configuration increases the risk of personal injury and should never be done.
- **Hold the power tool by insulated gripping surfaces only, because the saw chain may contact hidden wiring.** Saw chains contacting a "live" wire may make exposed metal parts of the power tool "live" and could give the operator an electric shock.
- **Wear safety glasses and hearing protection. Further protective equipment for head, hands, legs and feet is recommended.** Adequate protective clothing will reduce personal injury by flying debris or accidental contact with the saw chain.
- **Do not operate a chain saw in a tree.** Operation of a chain saw while up in a tree may result in personal injury.
- **Always keep proper footing and operate the chain saw only when standing on fixed, secure and level surface.** Slippery or unstable surfaces such as ladders may cause a loss of balance or control of the chain saw.
- **When cutting a limb that is under tension be alert for spring back.** When the tension in the wood fibres is released the spring loaded limb may strike the operator and/or throw the chain saw out of control.
- **Use extreme caution when cutting brush and saplings.** The slender material may catch the saw chain and be whipped toward you or pull you off balance.
- **Carry the chain saw by the front handle with the chain saw switched off and away from your body. When transporting or storing the chain saw, always fit the guide bar cover.** Proper handling of the chain saw will reduce the likelihood of accidental contact with the moving saw chain.
- **Follow instructions for oiling, chain tensioning and changing accessories.** Improperly tensioned or lubricated chain may either break or increase the chance for kickback.
- **Keep handles dry, clean, and free from oil and grease.** Greasy, oily handles are slippery causing loss of control.
- **Cut wood only. Don't use chain saw for purposes not intended. For example: do not use chain saw for cutting plastic, masonry or non-wood building materials.** Use of the chain saw for operations different than intended could result in a hazardous situation.
- **Causes and operator prevention of kickback:**
 - Kickback may occur when the nose or tip of the guide bar touches an object, or when the wood closes in and pinches the saw chain in the cut.
 - Tip contact in some cases may cause a sudden reverse

Mounting and operation

- **Do not insert battery before the chain saw is completely assembled.**
- **Always wear protective gloves when handling the chain.**

Remove the chain protector (see figures 4)

Flip up the safety cutting protector (10) and hold it in its place. Pull out the bar protector (15).

Filling up lubricating oil (See fig.5.1 & 5.2)

Before operation, it need to fill chain oil into oil tank. Loosen the oil tank knob (11), then fill the oil into the tank.

reaction, kicking the guide bar up and back towards the operator.

- Pinching the saw chain along the top of the guide bar may push the guide bar rapidly back towards the operator.
- Either of these reactions may cause you to lose control of the saw which could result in serious personal injury. Do not rely exclusively upon the safety devices built into your saw. As a chain saw user, you should take several steps to keep your cutting jobs free from accident or injury. Kickback is the result of tool misuse and/or incorrect operating procedures or conditions and can be avoided by taking proper precautions as given below:
- **Maintain a firm grip, with thumbs and fingers encircling the chain saw handles, with both hands on the saw and position your body and arm to allow you to resist kickback forces.** Kickback forces can be controlled by the operator, if proper precautions are taken. Do not let go of the chain saw.
- **Do not overreach and do not cut above shoulder height.** This helps prevent unintended tip contact and enables better control of the chain saw in unexpected situations.
- **Only use replacement bars and chains specified by the manufacturer.** Incorrect replacement bars and chains may cause chain breakage and/or kickback.
- **Follow the manufacturer's sharpening and maintenance instructions for the saw chain.** Decreasing the depth gauge height can lead to increased kickback.

Additional safety warnings

- It is recommended that the first time user should have practical instruction in the use of the chainsaw and the protective equipment from an experienced operator. The initial practice should be cutting logs on a saw horse or cradle.
- This tool is not intended for use by persons (including children) with reduced physical, sensory or mental capabilities, or lack of experience and knowledge, unless they have been given supervision or instruction concerning use of the appliance by a person responsible for their safety. Children should be supervised to ensure that they do not play with the appliance.
- **Children and juveniles, with the exception of apprentices older than 16 years and under supervision, may not operate the chain saw. The same applies for persons who do not or do not sufficiently know how to handle the chain saw.** The operating instructions should always be ready to hand. Persons unfit or tired must not operate the chain saw.
- **When working with the machine, always hold it firmly with hands and provide for a secure stance.** The power tool is guided more securely with both hands.
- **Always ensure all handles and guards are properly fitted when using the machine.** Never attempt to use an incomplete machine or one fitted with an unauthorized modification.
- **Wait until the machine has come to a standstill before placing it down.**

Assemble / disassemble the battery (see fig. 6.1 & 6.2)

----For using single chain saw tool (Fig.6.1):

Slide the battery pack into the groove under the hand grip entirely. And after heard a click sound, the battery pack already secured assembled.

To remove the battery, just press down the locking knob (12) and pull it out.

----For using chain saw with a telescopic pole (Fig.6.2):

Firstly, mount the chain saw onto the telescopic pole, then mount the battery pack onto the battery connect foot on the read handle.

Turn power on (see fig. 7)

The saw built a safety power on to avoid unintentional start. Before operation, it need to turn power on firstly. To turn it on, just keep press the power switch knob (9) for more than 2 seconds. The LED light will turn on, it means the power on, and meanwhile the LED shows the battery volume at the same time.

Note: You could use the saw in 1 minute after turn the power on, otherwise the power will automatically powered off after 1 minute, and you need to restart the above step to turn it on.

Switch on/off (see fig.8)

After power on, you can to activate the switch trigger to operate the saw to do the sawing operation.

To switch on, just use your thumbs to push the safety knob and keep it in place, meanwhile press the switch trigger. The saw will run.

If use the saw with the telescopic pole, you need operate the switch trigger on the rear handle of the pole.

To switch off the saw, just only release the trigger.

Cutting branches (see figure 9)

- Always wear hard hat to protect head against falling branches.

- A cut branch can lead to personal injury by falling on you or springing back from the ground. Cut longer branches in sections.

- Reduce the cutting force before the branch is completely cut off. You can get injured, when losing balance and control of the chain saw.

The chain must be running at full speed before it makes contact with the wood. Use the tip protector to support when undercutting.

Pruning straight through a tree branch from the top edge down is appropriate for branches up to 5 cm in diameter.

Thicker branches should be pruned in three-steps, to prevent damaging the tree.

Do not force the chain saw while cutting, let the chain do the work.

Sawing is optimized when the chain speed remains steady during cutting.

Kickback

Kickback is the sudden backward/upward motion of the chain saw, occurring when the chain (at the tip of the chain bar) comes in contact with a log or wood, or when the chain becomes jammed. When kickback occurs, the chainsaw reacts unpredictably and can cause heavy injuries to the operator or bystanders.

Particular attention must be given when sawing sideways, slanted or during length cuts, as the gripping teeth usually can not be applied.

To avoid kickback:

- Saw with the chain bar at a flat angle.
- Never work with a loose, widely stretched or heavily worn out saw chain.
- Replace blunt chain as specified.
- Never saw above shoulder height.
- Never work with the tip of the chain.
- Always hold a chain saw firmly with both hands.
- Always use an approved low-kickback saw chain.
- Apply the metal gripping teeth for leverage.
- Ensure correct chain tension.

MAINTENANCE

- **Warning:** Switch off and remove battery from power tool before adjusting or cleaning.

Note: To ensure long and reliable service, carry out the following maintenance regularly.

For safe and proper working, always keep the power tool and its ventilation slots clean.

Regularly check the chain saw for obvious defects such as loose, dislodged or damaged saw chain and chain bar, loose fixings and worn or damaged components.

Working with the Chain Saw

Before Cutting

Before starting operation and periodically during cutting, carry out the following checks:

- Is the chain saw in a safe condition?
- Is the oil reservoir filled? Check oil prior to starting and regularly during operation. Refill oil when oil tank empty. The oil tank filling will last approx. 20 minutes, depending on sawing intensity and stops.
- Is the saw chain properly tensioned and sharp? Check chain tension every 10 minutes during operation. Upon initial operation, new chains can lengthen considerably. The condition of the chain influences the cutting performance. Only a sharp chain protects from overload.
- Are you wearing the required protective equipment? Wear safety glasses and hearing protection. Further protective equipment for head, hands, legs and feet is recommended. Suitable protective clothing reduces the danger of injury from thrown about cutting material and accidental touching of the saw chain.

Chain /or Guiding Bar replacement (Fig.10)

After long time using, the chain / bar would be blunt or worn out. You need to change a new one. To replace the chain, please do the following steps as below:

Unscrew and remove the locking knob (5).

Remove press plate (3) and take out worn chain or guiding bar.

Remount the chain and bar as figure 10.3, put the bar against the tension plate (17).

Push the bar and tension plate rightside and hold it in bottom side place, then put the chain into the drive wheel grooves. Be sure to put it organized well. Then release the bar. The bar will automatically tensioned.

Put back press plate (3).

Screw back the lock screw and fasten it.

Battery Charging (Fig.11)

Plug the battery charging into the 230VAC socket; The power indicator light on green.

Slide the battery pack into the slot of battery charger, after hear a click, the battery pack was secured. The power indicator light off, and meanwhile the charging indicator light on red. The charging process starts.

After around 50min to 1hour, the charging indicator light will off, and meanwhile the power indicator light green on again. It denotes the charging process is completely finished.

Pull out the charger plug, and then pull off the battery pack from charger.

Charging tips (Fig.12)

After using, the battery pack probably a little bit hot. In that case, the battery pack can not be charged in. It need to have a rest, let it cool down.

Battery volume indicator (fig. 13)

The battery pack has a feature to indicator which volume status. To show this feature, just press the button on the housing.

0 light on means the volume remains below 10%;

1 lights on means the volume remains 10% to 25%

2 lights on means the volume remains 25% to 50%

3 lights on means the volume remains 50% to 75%

4 lights on means the volume remains 75% to 100%

Check that covers and guards are undamaged and correctly fitted. Carry out necessary maintenance or repairs before using.

Note: Before returning the chain saw, ensure all oil in the oil reservoir has been emptied.

Sharpening the Saw Chain

Do not sharpen the saw chain yourself, unless you are experienced in doing so. Please obtain the replacement saw chain or have your chain sharpened professionally at your authorized after-sales service.

Checking the Automatic Oiler

Proper functioning of the automatic saw chain oiler can be checked by running the chain saw and pointing the tip of the chain bar towards a piece of cardboard or paper on the ground. Do not touch the ground with the chain and ensure a safety clearance of 20 cm. If an increasing oil pattern develops, the automatic oiler is operating fine. If there is no oil pattern despite a full oil reservoir.

After Use/Storage

Remove the oil from the reservoir before storage.

Clean the moulded plastic housing of the chain saw using a soft brush and clean cloth. Do not use water, solvents or polishes.

Remove all debris, especially from the motor cooling vents.

After 1 – 3 hours of use, remove the cover, the chain bar and the saw chain, and clean them using a brush.

Clean the area under the cover, the drive wheel and the chain bar assembly from adherent debris using a brush. Clean the oil outlet with a clean cloth.

Be sure to make sure that sawdust and debris are removed and can not block the oil pipes and oiling system.

If the chain saw is to be stored for a longer period of time, clean the saw chain and the chain bar.

Store the chain saw in a secure, dry place, out of the reach of children.

Do not place other objects on the power tool.

Please take care to place down the chain saw with the oil filler cap facing upward.

When storing in the sales packaging, the oil reservoir must be completely emptied.

Do not modify this product. Unauthorized modifications may impair the safety of your product and may result in increased noise and vibration.

ENVIRONMENT PROTECTION

In order to prevent the machine from damage during transport, it is delivered in a sturdy packaging. Most of the packaging materials can be recycled. Take these materials to the appropriate recycling locations. Take your unwanted machines to your local dealer. Here they will be disposed of in an environmentally safe way.

Li-ion batteries can be recycled. Deliver them to a disposal site for chemical waste so that they can be recycled or disposed of in an environmentally friendly manner.



Discarded electric appliances are recyclable and should not be discarded in the domestic waste! Please actively support us in conserving resources and protecting the environment by returning this appliance to the collection centres (if available).

DE Deutsch

AKKU-KETTENSÄGE

BESTIMMUNGSGEMÄßER GEBRAUCH

Das Elektrowerkzeug ist bestimmt zum Sägen von Holz wie z.B. Holzbalken, Bretter, Äste, Stämme usw. sowie zum Fällen von Bäumen. Es kann für Schnitte längs und quer zur Faserrichtung verwendet werden.

Dieses Elektrowerkzeug ist nicht geeignet zum Sägen von mineralischen Werkstoffen.

LIEFERUMFANG (Abb. 3)

Sehr geehrter Kunde,

Vielen Dank, dass Sie sich für unsere Produkte entschieden haben. Bitte prüfen Sie die Vollständigkeit des Artikels gemäß den Angaben im Lieferumfang. Bei fehlenden Teilen wenden Sie sich bitte an unser Service Center oder die Verkaufsstelle.

Art.-Nr.	Artikelbeschreibung	Menge	Art.-Nr.	Artikelbeschreibung	Menge
1	Mini-Kettensäge	1	4	2,0 Ah Akkupack	1
2	Kettenschutzabdeckung	1	5	Schnelles Batterieladegerät	1
3	Eine Flasche Schmieröl	1	6	Blasformkoffer	1

Achtung! Die Ausrüstung und das Verpackungsmaterial sind kein Spielzeug. Lassen Sie Kinder nicht mit Plastiktüten, Folien oder Kleinteilen spielen. Es besteht Verschluck- oder Erstickungsgefahr!

TECHNISCHE DATEN (Abb. 1)

Modell	CHS-S20LiBPM (RLC20HS6-JD)	Fassungsvermögen des Ölbehälters	40ml
Stromspannung	20Vd.c.	Automatischer Kettenöler	ja
Batteriepack	2000mAh	Akkuladegerät	CZDK2102400G
Kettengeschwindigkeit	7.5m/s	Batterieladegerät Eingang	220-240V~, 50Hz 60W
Stangenlänge	150mm	Ausgang Batterieladegerät	21Vd.c. 2.4A
Schnittleistung	145mm	Schallleistungspegel	LpA=89,6dB(A), K=3 dB(A)
Max. Schneidezweig	Φ14cm	Schallleistungspegel	LwA=95,9dB(A), K=3 dB(A)
Kettenspanntyp	Automatisch	Vibrationspegel	ahv,eq=4,48m/s ² , K=1,5m/s ²
Kettenglied Menge	36	Erklärung Schalleistungspegel	99dB(A)
Antriebsglieddicke	1.09mm(0.043")	Gewicht	1.6kgs

GERAUSCH-/VIBRATIONSINFORMATION

Der in diesen Anweisungen angegebene Schwingungspegel ist entsprechend einem in EN 62841 genormten Messverfahren gemessen worden und kann für den Vergleich von Elektrowerkzeugen miteinander verwendet werden. Er eignet sich auch für eine vorläufige Einschätzung der Schwingungsbelastung. Der angegebene Schwingungspegel repräsentiert die hauptsächlichsten Anwendungen des Elektrowerkzeugs. Wenn allerdings das Elektrowerkzeug für andere Anwendungen, mit unterschiedlichen Zubehören, mit abweichenden Einsatzwerkzeugen oder ungenügender Wartung eingesetzt wird, kann der Schwingungspegel abweichen. Dies kann die Schwingungsbelastung über den gesamten Arbeitszeitraum deutlich erhöhen.

Für eine genaue Abschätzung der Schwingungsbelastung sollten auch die Zeiten berücksichtigt werden, in denen das Gerät abgeschaltet ist oder zwar läuft, aber nicht tatsächlich im Einsatz ist. Dies kann die Schwingungsbelastung über den gesamten Arbeitszeitraum deutlich reduzieren.

Legen Sie zusätzliche Sicherheitsmaßnahmen zum Schutz des Bedieners vor der Wirkung von Schwingungen fest wie zum Beispiel: Wartung von Elektrowerkzeug und Einsatzwerkzeugen, Warmhalten der Hände, Organisation der Arbeitsabläufe.

ERLÄUTERUNG DER BILDSYMBOLE

	Aufmerksamkeit!		Zerlegen Sie den Akku vor der Wartung.
	Lesen Sie das Handbuch.		Tragen Sie Arbeitshandschuhe.
	Augenschutz tragen		Schutzhelm tragen.
	Tragen Sie rutschfeste Sicherheitsschuhe		Halten Sie Zuschauer vom Arbeitsbereich fern.
	Elektrogeräte dürfen nicht über den Hausmüll entsorgt werden.		Verwenden Sie die Maschine nicht bei Regen und stellen Sie sie bei Regen nicht im Freien auf.

WERKZEUG-ELEMENTE (Abb. 2)

1	Kette	8	Handgriff	15	Führungstangenschutz
2	Führungsleiste	9	Stromschalter	16	Schmierölauslassöffnung
3	Pressplatte	10	Sicherheitsschnittschutz	17	Kettenspannplatte
4	Handschutz	11	Öltankknopf	18	Lenkrad
5	Locking-Knopf	12	Knopf zum Entriegeln der Batterie	19	Teleskopstange (optional)
6	Sicherheitsverriegelungsknopf	13	Batteriepack		
7	Schalter auslösen	14	LED-Anzeige der Batterie		

WERKZEUG-ELEMENTE

Arbeitsbereiche können zu Unfällen führen.

- **Arbeiten Sie mit dem Elektrowerkzeug nicht in explosionsgefährdeter Umgebung, in der sich brennbare Flüssigkeiten, Gase oder Staube befinden.** Elektrowerkzeuge erzeugen Funken, die den Staub oder die Dämpfe entzünden können.

- **Halten Sie Kinder und andere Personen während der Benutzung des Elektrowerkzeugs fern.** Bei Ablenkung können Sie die Kontrolle über das Gerät verlieren.

Elektrische Sicherheit

- **Der Anschlussstecker des Elektrowerkzeuges muss in die Steckdose passen. Der Stecker darf in keiner Weise verändert werden. Verwenden Sie keine Adapterstecker gemeinsam mit schutzgeerdeten Elektrowerkzeugen.** Unveränderte Stecker und passende Steckdosen verringern das Risiko eines elektrischen Schlages.

- **Vermeiden Sie Körperkontakt mit geerdeten Oberflächen wie von Rohren, Heizungen, Herden und Kuhlshranken.** Es besteht ein erhöhtes Risiko durch elektrischen Schlag, wenn Ihr Körper geerdet ist.

- **Halten Sie Elektrowerkzeuge von Regen oder Nässe fern.** Das Eindringen von Wasser in ein Elektrowerkzeug erhöht das Risiko eines elektrischen Schlages.

- **Zweckentfremden Sie das Kabel nicht, um das**

Elektrowerkzeug zu tragen, aufzuhängen oder um den Stecker aus der Steckdose zu ziehen. Halten Sie das Kabel fern von Hitze, Öl, scharfen Kanten oder sich bewegendem Gerateteilen. Beschädigte oder verwickelte Kabel erhöhen das Risiko eines elektrischen Schlages.

- **Wenn Sie mit einem Elektrowerkzeug im Freien arbeiten, verwenden Sie nur Verlängerungskabel, die auch für den Außenbereich geeignet sind.** Die Anwendung eines für den Außenbereich geeigneten Verlängerungskabels verringert das Risiko eines elektrischen Schlages.

- **Wenn der Betrieb des Elektrowerkzeuges in feuchter Umgebung nicht vermeidbar ist, verwenden Sie einen Fehlerstromschutzschalter.** Der Einsatz eines Fehlerstromschutzschalters vermindert das Risiko eines elektrischen Schlages.

Sicherheit von Personen

- **Seien Sie aufmerksam, achten Sie darauf, was Sie tun, und gehen Sie mit Vernunft an die Arbeit mit einem Elektrowerkzeug. Benutzen Sie kein Elektrowerkzeug, wenn Sie mude sind oder unter dem Einfluss von Drogen, Alkohol oder Medikamenten stehen.** Ein Moment der Unachtsamkeit beim Gebrauch des Elektrowerkzeuges kann zu ernsthaften Verletzungen führen.

- **Tragen Sie persönliche Schutzausrüstung und immer**

eine Schutzbrille. Das Tragen persönlicher Schutzausrüstung, wie Staubmaske, rutschfeste Sicherheitsschuhe, Schutzhelm oder Gehörschutz, je nach Art und Einsatz des Elektrowerkzeuges, verringert das Risiko von Verletzungen.

• **Vermeiden Sie eine unbeabsichtigte Inbetriebnahme. Vergewissern Sie sich, dass das Elektrowerkzeug ausgeschaltet ist, bevor Sie es an die Stromversorgung und/oder den Akku anschließen, es aufnehmen oder tragen.** Wenn Sie beim Tragen des Elektrowerkzeuges den Finger am Schalter haben oder das Gerät eingeschaltet an die Stromversorgung anschließen, kann dies zu Unfällen führen.

• **Entfernen Sie Einstellwerkzeuge oder Schraubenschlüssel, bevor Sie das Elektrowerkzeug einschalten.** Ein Werkzeug oder Schlüssel, der sich in einem drehenden Gerateteil befindet, kann zu Verletzungen führen.

• **Vermeiden Sie eine abnormale Körperhaltung. Sorgen Sie für einen sicheren Stand und halten Sie jederzeit das Gleichgewicht.** Dadurch können Sie das Elektrowerkzeug in unerwarteten Situationen besser kontrollieren.

• **Tragen Sie geeignete Kleidung. Tragen Sie keine weite Kleidung oder Schmuck. Halten Sie Haare, Kleidung und Handschuhe fern von sich bewegenden Teilen.** Lockere Kleidung, Schmuck oder lange Haare können von sich bewegenden Teilen erfasst werden.

• **Wenn Staubabsaug- und -auffangeinrichtungen montiert werden können, vergewissern Sie sich, dass diese angeschlossen sind und richtig verwendet werden.** Verwendung einer Staubabsaugung kann Gefährdungen durch Staub verringern.

Verwendung und Behandlung des Elektrowerkzeuges

• **Überlasten Sie das Gerät nicht. Verwenden Sie für Ihre Arbeit das dafür bestimmte Elektrowerkzeug.** Mit dem passenden Elektrowerkzeug arbeiten Sie besser und sicherer im angegebenen Leistungsbereich.

• **Benutzen Sie kein Elektrowerkzeug, dessen Schalter defekt ist.** Ein Elektrowerkzeug, das sich nicht mehr ein- oder ausschalten lässt, ist gefährlich und muss repariert werden.

• **Ziehen Sie den Stecker aus der Steckdose und/oder entfernen Sie den Akku, bevor Sie Gerateinstellungen vornehmen, Zubehorteile wechseln oder das Gerät weglegen.** Diese Vorsichtsmaßnahme verhindert den unbeabsichtigten Start des Elektrowerkzeuges.

• **Bewahren Sie unbenutzte Elektrowerkzeuge außerhalb der Reichweite von Kindern auf. Lassen Sie Personen das Gerät nicht benutzen, die mit diesem nicht vertraut sind oder diese Anweisungen nicht gelesen haben.** Elektrowerkzeuge sind gefährlich, wenn sie von unerfahrenen Personen benutzt werden.

• **Pflegen Sie Elektrowerkzeuge mit Sorgfalt. Kontrollieren Sie, ob bewegliche Teile einwandfrei funktionieren und nicht klemmen, ob Teile gebrochen oder so beschädigt sind, dass die Funktion des Elektrowerkzeuges beeinträchtigt ist. Lassen Sie beschädigte Teile vor dem Einsatz des Gerätes reparieren.** Viele Unfälle haben ihre Ursache in schlecht gewarteten Elektrowerkzeugen.

• **Halten Sie Schneidwerkzeuge scharf und sauber.** Sorgfältig gepflegte Schneidwerkzeuge mit scharfen Schneidkanten verklemmen sich weniger und sind leichter zu führen.

• **Verwenden Sie Elektrowerkzeug, Zubehör, Einsatzwerkzeuge usw. entsprechend diesen Anweisungen. Berücksichtigen Sie dabei die Arbeitsbedingungen und die auszuführende Tätigkeit.** Der Gebrauch von Elektrowerkzeugen für andere als die vorgesehenen Anwendungen kann zu gefährlichen Situationen führen.

Verwendung und Behandlung des Akkuwerkzeuges

a) Laden Sie die Akkus nur in Ladegeräten auf, die vom Hersteller empfohlen werden. Für ein Ladegerät, das für eine bestimmte Art

von Akkus geeignet ist, besteht Brandgefahr, wenn es mit anderen Akkus verwendet wird.

b) Verwenden Sie nur die dafür vorgesehenen Akkus in den Elektrowerkzeugen. Der Gebrauch von anderen Akkus kann zu Verletzungen und Brandgefahr führen.

c) Halten Sie den nicht benutzten Akku fern von Büroklammern, Münzen, Schlüsseln, Nägeln, Schrauben oder anderen kleinen Metallgegenständen, die eine Überbrückung der Kontakte verursachen könnten. Ein Kurzschluss zwischen den Akkukontakten kann Verbrennungen oder Feuer zur Folge haben.

d) Bei falscher Anwendung kann Flüssigkeit aus dem Akku austreten. Vermeiden Sie den Kontakt damit. Bei zufälligem Kontakt mit Wasser abspülen. Wenn die Flüssigkeit in die Augen kommt, nehmen Sie zusätzlich ärztliche Hilfe in Anspruch. Austretende Akkuflüssigkeit kann zu Hautreizungen oder Verbrennungen führen.

Service

• **Lassen Sie Ihr Elektrowerkzeug nur von qualifiziertem Fachpersonal und nur mit Original-Ersatzteilen reparieren.** Damit wird sichergestellt, dass die Sicherheit des Elektrowerkzeuges erhalten bleibt.

Spezielle Sicherheitshinweise für Akkugeräte

a) **Stellen Sie sicher, dass das Gerät ausgeschaltet ist, bevor Sie den Akku einsetzen.** Das Einsetzen eines Akkus in ein Elektrowerkzeug, das eingeschaltet ist, kann zu Unfällen führen.

b) **Laden Sie Ihre Batterien nur im Innenbereich auf, weil das Ladegerät nur dafür bestimmt ist.**

c) **Um das Risiko eines elektrischen Schlags zu reduzieren, ziehen Sie den Stecker des Ladegeräts aus der Steckdose heraus, bevor Sie es reinigen.**

d) **Setzen Sie den Akku nicht über längere Zeit starker Sonneneinstrahlung aus und legen Sie ihn nicht auf Heizkörpern ab.** Hitze schadet dem Akku und es besteht Explosionsgefahr.

e) **Lassen Sie einen erwärmten Akku vor dem Laden abkühlen.**

f) **Öffnen Sie den Akku nicht und vermeiden Sie eine mechanische Beschädigung des Akkus.** Es besteht die Gefahr eines Kurzschlusses und es können Dämpfe austreten, die die Atemwege reizen. Sorgen Sie für Frischluft und nehmen Sie bei Beschwerden zusätzlich ärztliche Hilfe in Anspruch.

g) **Verwenden Sie keine nicht wiederaufladbaren Batterien!**

Sicherheitshinweise für Kettensagen

• **Halten Sie bei laufender Säge alle Körperteile von der Sägekette fern. Vergewissern Sie sich vor dem Starten der Säge, dass die Sägekette nichts berührt.** Beim Arbeiten mit einer Kettensäge kann ein Moment der Unachtsamkeit dazu führen, dass Bekleidung oder Körperteile von der Sägekette erfasst werden.

• **Halten Sie die Kettensäge immer mit Ihrer rechten Hand am hinteren Griff und Ihrer linken Hand am vorderen Griff.** Das Festhalten der Kettensäge in umgekehrter Arbeitshaltung erhöht das Risiko von Verletzungen und darf nicht angewendet werden.

• **Halten Sie das Elektrowerkzeug nur an den isolierten Griffflächen, da die Sägekette in Berührung mit verborgenen Stromleitungen kommen kann.** Der Kontakt der Sägekette mit einer spannungsführenden Leitung kann metallene Gerateteile unter Spannung setzen und zu einem elektrischen Schlag führen.

• **Tragen Sie Schutzbrille und Gehörschutz. Weitere Schutzausrüstung für Kopf, Hände, Beine und Füsse**

wird empfohlen. Passende Schutzkleidung mindert die Verletzungsgefahr durch umherfliegendes Spanmaterial und zufälliges Berühren der Sägekette.

• **Arbeiten Sie mit der Kettensäge nicht auf einem Baum.** Bei Betrieb einer Kettensäge auf einem Baum besteht Verletzungsgefahr.

• **Achten Sie immer auf festen Stand und benutzen Sie die Kettensäge nur, wenn Sie auf festem, sicherem und ebenem Grund stehen.** Rutschiger Untergrund oder instabile Standflächen wie auf einer Leiter können zum Verlust des Gleichgewichts oder zum Verlust der Kontrolle über die Kettensäge führen.

• **Rechnen Sie beim Schneiden eines unter Spannung stehenden Astes damit, dass dieser zuruckfedert.** Wenn die Spannung in den Holzfasern freikommt, kann dergespannte Ast die Bedienperson treffen und/oder die Kettensäge der Kontrolle entreißen.

• **Seien Sie besonders vorsichtig beim Schneiden von Unterholz und jungen Bäumen.** Das dünne Material kann sich in der Sägekette verfangen und auf Sie schlagen oder Sie aus dem Gleichgewicht bringen.

• **Tragen Sie die Kettensäge am vorderen Griff im ausgeschalteten Zustand, die Sägekette nach vorn zeigend. Bei Transport oder Aufbewahrung der Kettensäge stets die Schutzabdeckung aufstecken.** Sorgfältiger Umgang mit der Kettensäge verringert die Wahrscheinlichkeit einer versehentlichen Berührung mit der laufenden Sägekette.

• **Befolgen Sie Anweisungen für die Schmierung, die Kettenspannung und das Wechseln von Zubehör.** Eine unsachgemäß gespannte oder geschmierte Kette kann entweder reißen oder das Ruckschlagrisiko erhöhen.

• **Halten Sie Griffe trocken, sauber und frei von Öl und Fett.** Fettige, ölige Griffe sind rutschig und führen zum Verlust der Kontrolle.

• **Nur Holz sägen. Die Kettensäge nicht für Arbeiten verwenden, für die sie nicht bestimmt ist. Beispiel: Verwenden Sie die Kettensäge nicht zum Sägen von Plastik, Mauerwerk oder Baumaterialien, die nicht aus Holz sind.** Die Verwendung der Kettensäge für nicht bestimmungsgemäße Arbeiten kann zu gefährlichen Situationen führen.

• **Ursachen und Vermeidung eines Ruckschlages:**
– Ruckschlag kann auftreten, wenn die Spitze der Führungsschiene einen Gegenstand berührt oder wenn das Holz sich biegt und die Sägekette im Schnitt festklemmt.
– Eine Berührung mit der Schienenspitze kann in manchen Fällen zu einer unerwarteten nach hinten gerichteten Reaktion führen, bei der die Führungsschiene nach oben und in Richtung der Bedienperson geschlagen wird.
– Das Verklemmen der Sägekette an der Oberkante der Führungsschiene kann die Schiene rasch in Bedienerrichtung zuruckstosen.
– Jede dieser Reaktionen kann dazu führen, dass Sie die Kontrolle über die Säge verlieren und sich möglicherweise schwer verletzen. Verlassen Sie sich nicht ausschließlich auf die in der Kettensäge eingebauten Sicherheitseinrichtungen. Als Benutzer einer Kettensäge sollten Sie verschiedene Maßnahmen ergreifen, um unfall- und verletzungsfrei arbeiten zu können. Ein Ruckschlag ist die Folge eines falschen oder fehlerhaften Gebrauchs des Elektrowerkzeugs. Er kann durch geeignete Vorsichtsmaßnahmen, wie nachfolgend beschrieben, verhindert werden:

• **Halten Sie die Säge mit beiden Händen fest, wobei Daumen**

und Finger die Griffe der Kettensäge umschließen. Bringen Sie Ihren Körper und die Arme in eine Stellung, in der Sie den Ruckschlagkräften standhalten können.

Wenn geeignete Maßnahmen getroffen werden, kann die Bedienperson die Ruckschlagkräfte beherrschen. Niemals die Kettensäge loslassen.

• **Vermeiden Sie eine abnormale Körperhaltung und sagen Sie nicht über Schulterhöhe.** Dadurch wird ein unbeabsichtigtes Berühren mit der Schienenspitze vermieden und eine bessere Kontrolle der Kettensäge in unerwarteten Situationen ermöglicht.

• **Verwenden Sie stets vom Hersteller vorgeschriebene Ersatzschiene und Sägeketten.** Falsche Ersatzschiene und Sägeketten können zum Reißen der Kette oder zu Ruckschlag führen.

• **Halten Sie sich an die Anweisungen des Herstellers für das Scharfen und die Wartung der Sägekette.** Zu niedrige Tiefenbegrenzer erhöhen die Neigung zum Ruckschlag.

Zusätzliche Sicherheitshinweise

• Es wird empfohlen, dass der Benutzer vor der ersten Inbetriebnahme von einem erfahrenen Fachmann über die Bedienung der Kettensäge und über die Benutzung von Schutzausrüstung anhand praktischer Beispiele eingewiesen wird. Als erste Übung sollte das Sägen von Baumstämmen auf einem Sägebock oder Untergestell erfolgen.

• Dieses Elektrowerkzeug ist nicht dafür bestimmt, von Personen (einschließlich Kinder) mit eingeschränkten physischen, sensorischen oder geistigen Fähigkeiten oder mangelnder Erfahrung und/oder mangelndem Wissen benutzt zu werden, es sei denn, sie werden durch eine für ihre Sicherheit zuständige Person beaufsichtigt oder erhalten von ihr Anweisungen, wie das Elektrowerkzeug zu benutzen ist.

Kinder sollten beaufsichtigt werden, um sicherzustellen, dass sie nicht mit dem Elektrowerkzeug spielen.

• **Kinder und Jugendliche, ausgenommen Auszubildende ab 16 Jahren unter Aufsicht, dürfen die Kettensäge nicht bedienen. Gleiches gilt für Personen, denen der Umgang mit der Kettensäge nicht oder ungenügend bekannt ist.** Die Betriebsanleitung sollte immer griffbereit sein. Personen, die übermüdet oder nicht körperlich belastbar sind, dürfen die Kettensäge nicht bedienen.

• **Halten Sie das Elektrowerkzeug beim Arbeiten fest mit beiden Händen und sorgen Sie für einen sicheren Stand.** Das Elektrowerkzeug wird mit zwei Händen sicherer geführt.

• **Stellen Sie sicher, dass alle Schutzvorrichtungen und Griffe bei Benutzung des Gerätes richtig montiert sind.** Versuchen Sie niemals, ein unvollständig montiertes Gerät oder ein Gerät mit nicht zulässigen Modifikationen in Betrieb zu nehmen.

• **Warten Sie, bis das Elektrowerkzeug zum Stillstand gekommen ist, bevor Sie es ablegen.**

• **Entfernen oder ändern Sie niemals den Führungsschutz!** Die Säge ist mit einem Führungsschutz ausgestattet, um einen Ruckschlag zu verhindern, wenn die Spitze der Säge versehentlich gegen das Holz gedrückt wird.

MONTAGE UND BETRIEB

• **Legen Sie den Akku nicht ein, bevor die Kettensäge vollständig zusammengebaut ist.**

• **Tragen Sie beim Umgang mit der Kette immer Schutzhandschuhe.**

Entfernen Sie den Kettenschutz (siehe Abbildungen 4)

Klappen Sie den Sicherheits-Schnittschutz (10) hoch und halten Sie ihn fest. Stangenschutz (15) herausziehen.

Schmieröl auffüllen (Siehe Abb.5.1 & 5.2)

Vor dem Betrieb muss Kettenöl in den Öltank gefüllt werden. Lösen Sie den Öltankknopf (11) und füllen Sie dann das Öl in der

Tank.

Montieren / demontieren Sie die Batterie (siehe Abb. 6.1 und 6.2).

----Für die Verwendung eines einzelnen Kettensägenwerkzeugs (Abb.6.1):

Schieben Sie den Akku vollständig in die Nut unter dem Handgriff. Und nachdem ein Klickgeräusch zu hören war, war der Akku bereits montiert.

Um den Akku zu entfernen, drücken Sie einfach den Verriegelungsknopf (12) nach unten und ziehen Sie ihn heraus.

----Für die Verwendung einer Kettensäge mit einer Teleskopstange (Abb.6.2):

Befestigen Sie zunächst die Kettensäge an der Teleskopstange und befestigen Sie dann den Akku am Akku-Anschlussfuß am Lesegriff.

Schalten Sie den Strom ein (siehe Abb. 7).

Die Säge ist mit einer Sicherheitsstromversorgung ausgestattet, um ein unbeabsichtigtes Starten zu verhindern. Vor dem Betrieb muss zunächst die Stromversorgung eingeschaltet werden. Um es einzuschalten, halten Sie einfach den Netzschalterknopf (9) länger als 2 Sekunden gedrückt. Das Aufleuchten der LED-Leuchte zeigt an, dass das Gerät eingeschaltet ist, und währenddessen zeigt die LED gleichzeitig die Akkukapazität an.

Hinweis: Sie sollten die Säge 1 Minute nach dem Einschalten verwenden, andernfalls schaltet sich das Gerät nach 1 Minute automatisch aus und Sie müssen den obigen Schritt neu starten, um es einzuschalten.

Ein-/Ausschalten (siehe Abb.8)

Nach dem Einschalten können Sie den Auslöseschalter betätigen, um die Säge zum Sägen zu betätigen. Zum Einschalten drücken Sie einfach mit dem Daumen auf den Sicherheitsknopf und halten ihn in Position, während Sie gleichzeitig den Auslöser betätigen. Die Säge läuft. Wenn Sie die Säge mit der Teleskopstange verwenden, müssen Sie den Auslöseschalter am hinteren Griff der Stange betätigen. Um die Säge auszuschalten, genügt es, den Auslöser loszulassen.

Äste schneiden (siehe Bild 9)

● **Tragen Sie immer einen Schutzhelm, um den Kopf vor herunterfallenden Ästen zu schützen.**

● **Ein geschnittener Ast kann zu Verletzungen führen, indem er auf Sie fällt oder vom Boden zurückspringt.**

Schneiden Sie längere Zweige in Abschnitte.

● **Reduzieren Sie die Schneidkraft, bevor der Ast vollständig abgeschnitten ist.** Sie können sich verletzen, wenn Sie das Gleichgewicht und die Kontrolle über die Kettensäge verlieren.

Die Kette muss mit voller Geschwindigkeit laufen, bevor sie das Holz berührt. Verwenden Sie den Spitzenschutz zur Unterstützung beim Unterschneiden.

Der Schnitt direkt durch einen Ast von der Oberkante nach unten ist für Äste mit einem Durchmesser von bis zu 5 cm geeignet.

Dickere Äste sollten in drei Schritten geschnitten werden, um Schäden am Baum zu vermeiden.

Üben Sie beim Sägen keine Gewalt aus, lassen Sie die Kette die Arbeit erledigen.

Das Sägen wird optimiert, wenn die Kettengeschwindigkeit während des Schneidens konstant bleibt.

Rückschlag

Rückschlag ist die plötzliche Rückwärts-/Aufwärtsbewegung

der Kettensäge, die auftritt, wenn die Kette (an der Spitze der Kettenschiene) mit einem Baumstamm oder Holz in Kontakt kommt oder wenn die Kette klemmt. Wenn ein Rückschlag auftritt, reagiert die Kettensäge unvorhersehbar und kann dem Bediener oder Umstehenden schwere Verletzungen zufügen. Besondere Vorsicht ist beim Sägen von Seiten, Schrägen oder bei Längsschnitten geboten, da die Greifzähne meist nicht angesetzt werden können.

Rückschlag vermeiden:

- Sägen Sie mit der Kettenschiene in einem flachen Winkel.
- Niemals mit loser, stark gespannter oder stark verschlissener Sägekette arbeiten.
- Stumpfe Kette nach Vorgabe ersetzen.
- Niemals über Schulterhöhe sägen.
- Niemals mit der Kettenspitze arbeiten.
- Halten Sie eine Kettensäge immer mit beiden Händen fest.
- Verwenden Sie immer eine zugelassene rückschlagarme Sägekette.
- Setzen Sie die Metallgreifzähne zur Hebelwirkung ein.
- Auf richtige Kettenspannung achten.

Arbeiten mit der Kettensäge

Vor dem Schneiden

Führen Sie vor der Inbetriebnahme und regelmäßig während des Schneidens die folgenden Kontrollen durch:

- Ist die Kettensäge in einem sicheren Zustand?
- Ist der Ölbehälter gefüllt? Prüfen Sie das Öl vor dem Start und regelmäßig während des Betriebs. Öl nachfüllen, wenn der Öltank leer ist. Die Öltankfüllung dauert ca. 20 Minuten, je nach Sägeintensität und Stopps.
- Ist die Sägekette richtig gespannt und scharf? Kettenspannung während des Betriebs alle 10 Minuten prüfen. Bei Erstinbetriebnahme können sich neue Ketten erheblich verlängern. Der Zustand der Kette beeinflusst die Schnittleistung. Nur eine scharfe Kette schützt vor Überlastung.
- Tragen Sie die erforderliche Schutzausrüstung? Schutzbrille und Gehörschutz tragen. Weitere Schutzausrüstung für Kopf, Hände, Beine und Füße wird empfohlen. Geeignete Schutzkleidung verringert die Verletzungsgefahr durch herumgeschleudertes Schneidgut und versehentliches Berühren der Sägekette.

Kette/oder Führungsschiene ersetzen (Abb.10)

Nach längerem Gebrauch wäre die Kette / Schiene stumpf oder abgenutzt. Sie müssen eine neue ändern. Um die Kette auszutauschen, führen Sie bitte die folgenden Schritte aus:

1. Schrauben Sie den Verriegelungsknopf (5) ab und entfernen Sie ihn.
2. Druckplatte (3) entfernen und verschlissene Kette oder Führungsschiene herausnehmen.
3. Montieren Sie die Kette und die Schiene wie in Abbildung 10.3, legen Sie die Schiene gegen die Spannplatte (17).
4. Schieben Sie die Schiene und die Spannplatte nach rechts und halten Sie sie an der Unterseite fest, dann legen Sie die Kette in die Rillen des Antriebsrads. Stellen Sie sicher, dass es gut organisiert ist. Lassen Sie dann die Stange los. Die Stange wird automatisch gespannt.
5. Druckplatte (3) wieder aufsetzen.
6. Schrauben Sie die Sicherungsschraube zurück und ziehen Sie sie fest.

Aufladen des Akkus (Abb. 11)

1. Stecken Sie das Batterieladegerät in die 230-VAC-Steckdose; Die Betriebsanzeige leuchtet grün.
2. Schieben Sie den Akku in den Steckplatz des Akkuladegeräts, nachdem Sie ein Klicken gehört haben, ist der Akku gesichert. Die Betriebsanzeige leuchtet nicht, und währenddessen leuchtet die Ladeanzeige rot. Der Ladevorgang beginnt.
3. Nach etwa 50 Minuten bis 1 Stunde erlischt die

Ladekontrollleuchte und währenddessen leuchtet die Betriebsanzeige wieder grün. Es zeigt an, dass der Ladevorgang vollständig abgeschlossen ist.
4. Ziehen Sie den Stecker des Ladegeräts heraus und ziehen Sie dann den Akkupack vom Ladegerät ab.

Ladetipps (Abb.12)

Nach dem Gebrauch ist der Akku wahrscheinlich etwas heiß. In diesem Fall kann der Akkupack nicht aufgeladen werden. Er muss sich ausruhen, abkühlen lassen.

Batteriestandsanzeige (Abb. 13)

Der Akkupack verfügt über eine Funktion zur Anzeige des Lautstärkestatus. Um diese Funktion anzuzeigen, drücken Sie einfach die Taste am Gehäuse.

0 leuchtet bedeutet, dass die Lautstärke unter 10 % bleibt;
1 leuchtet bedeutet, dass die Lautstärke 10 % bis 25 % beträgt
2 Lichter an bedeutet, dass die Lautstärke bei 25 % bis 50% bleibt
3 Lichter an bedeutet, dass die Lautstärke bei 50 % bis 75% bleibt
4 Lichter an bedeutet, dass die Lautstärke 75 % bis 100% beträgt

WARTUNG

• **Achtung: Schalten Sie das Elektrowerkzeug aus und nehmen Sie den Akku aus dem Gerät, bevor Sie Einstellungen vornehmen oder reinigen.**

Hinweis: Um einen langen und zuverlässigen Betrieb zu gewährleisten, führen Sie die folgenden Wartungsarbeiten regelmäßig durch.

Halten Sie das Elektrowerkzeug und seine Lüftungsschlitze für ein sicheres und sachgemäßes Arbeiten stets sauber.

Kontrollieren Sie die Kettensäge regelmäßig auf offensichtliche Mängel wie lose, gelöste oder beschädigte Sägekette und Kettenschiene, lose Befestigungen und verschlissene oder beschädigte Komponenten.

Überprüfen Sie, ob Abdeckungen und Schutzvorrichtungen unbeschädigt und richtig angebracht sind. Führen Sie vor der Verwendung notwendige Wartungen oder Reparaturen durch.

Hinweis: Bevor Sie die Kettensäge zurückgeben, vergewissern Sie sich, dass das gesamte Öl im Ölbehälter geleert wurde.

Schärfen der Sägekette

Schärfen Sie die Sägekette nicht selbst, es sei denn, Sie haben damit Erfahrung. Bitte besorgen Sie die Ersatz-Sägekette oder lassen Sie Ihre Kette bei Ihrem autorisierten Kundendienst professionell schärfen.

Überprüfung des automatischen Ölers

Die ordnungsgemäße Funktion des Sägekettenölers kann überprüft werden, indem die Kettensäge läuft und die Spitze des Kettenschwerts auf ein Stück Pappe oder Papier auf dem Boden gerichtet wird. Berühren Sie den Boden nicht mit der Kette und achten Sie auf einen Sicherheitsabstand von 20 cm. Wenn sich ein zunehmendes Ölmuster entwickelt, funktioniert der automatische Öler einwandfrei. Wenn trotz vollem Ölbehälter kein Ölmuster vorhanden ist.

Nach Gebrauch/Lagerung

Entfernen Sie vor der Lagerung das Öl aus dem Behälter.

Reinigen Sie das geformte Kunststoffgehäuse der Kettensäge mit einer weichen Bürste und einem sauberen Tuch. Kein Wasser, Lösungsmittel oder Polituren verwenden. Entfernen Sie alle Ablagerungen, insbesondere von den Motorkühlöffnungen. Entfernen Sie nach 1 – 3 Betriebsstunden die Abdeckung, die Kettenschiene und die Sägekette und reinigen Sie diese mit einer Bürste.

Reinigen Sie den Bereich unter der Abdeckung, dem Antriebsrad und der Kettenschienenbaugruppe mit einer Bürste von anhaftendem Schmutz. Reinigen Sie den Ölauslass mit einem sauberen Tuch.

Stellen Sie sicher, dass Sägemehl und Schmutz entfernt werden und die Ölleitungen und das Ölsystem nicht blockieren können.

Wenn die Kettensäge über einen längeren Zeitraum gelagert werden soll, reinigen Sie die Sägekette und das Kettenschwert.

Bewahren Sie die Kettensäge an einem sicheren, trockenen Ort außerhalb der Reichweite von Kindern auf.

Stellen Sie keine anderen Gegenstände auf das Elektrowerkzeug.

Bitte achten Sie darauf, die Kettensäge mit dem Öleinfülldeckel nach oben abzulegen.

Bei Lagerung in der Verkaufsverpackung muss der Ölbehälter vollständig entleert werden.

Verändern Sie dieses Produkt nicht. Unbefugte Änderungen können die Sicherheit Ihres Produkts beeinträchtigen und zu erhöhten Geräuschen und Vibrationen führen.

HINWEISE ZUM UMWELTSCHUTZ

Um Transportschäden zu verhindern, wird die Maschine in einer soliden Verpackung geliefert. Die Verpackung besteht weitgehend aus verwertbarem Material. Benutzen Sie also die Möglichkeit zum Recyclen der Verpackung. Bringen Sie bei Ersatz die alten Maschinen zu Ihren örtlichen WORLD-PRO TOOLS Vertragshändler. Er wird sich um eine umweltfreundliche Verarbeitung ihrer alten Maschine bemühen.

Li-ion-Akkus sind recycelbar. Geben Sie sie bei einer Entsorgungsstelle für chemische Abfälle ab, so daß die Akkus recycelt oder auf umweltfreundliche Weise entsorgt werden.



Alt-Elektrogeräte sind Wertstoffe, sie gehören daher nicht in den Hausmüll!

Wir möchten Sie daher bitten, uns mit Ihrem aktiven Beitrag beider Ressourcenschonung und beim Umweltschutz zu unterstützen und dieses Gerät bei den-falls vorhandeneingerichteten Rücknahmestellen abzugeben.

PL **Polski**

PILARKA ŁAŃCUCHOWA AKUMULATOROWA

UŻYCIE ZGODNE Z PRZEZNACZENIEM

Niniejsze elektronarzędzie jest przeznaczone do cięcia drewna, na przykład do piłowania belek drewnianych, desek, gałęzi, pni itp., a także do ścinania drzew. Można je używać do cięcia zarówno wzdłuż jak i w poprzek włókien drewna.

Niniejsze elektronarzędzie nie jest dostosowane do cięcia materiałów mineralnych.

ZAKRES DOSTAWY (rys. 3)

Drogi Kliencie,

Bardzo dziękujemy za wybór naszych produktów. Proszę sprawdzić, czy artykuł jest kompletny zgodnie z zakresem dostawy. W przypadku braku części prosimy o kontakt z naszym centrum serwisowym lub punktem sprzedaży.

Przedmiot nr.	Opis pozycji	Ilość	Przedmiot nr.	Opis przedmiotu	Ilość
1	Mini piła łańcuchowa	1	4	Akumulator 2,0 Ah	1
2	Ośłona osłony prowadnicy łańcucha	1	5	Szybka ładowarka baterii	1
3	Jedna butelka oleju smarowego	1	6	Obudowa formy do rozdmuchiwania	1

Niebezpieczeństwo! Sprzęt i opakowanie nie są zabawkami. Nie pozwalaj dzieciom bawić się plastikowymi torbami, foliami lub małymi częściami. Istnieje niebezpieczeństwo połknięcia lub uduszenia!

PARAMETRY TECHNICZNE (Rys.1)

Model	CHS-S20LiBPM (RLC20HS6-JD)	Pojemność zbiornika oleju	40ml
Napięcie	20Vd.c.	Automatyczna olejarka łańcucha	tak
Paczka baterii	2000mAh	Ładowarka	CZDK2102400G
Prędkość łańcucha	7.5m/s	Wejście ładowarki akumulatora	220-240V~, 50Hz 60W
Długość pręta	150mm	Wyjście ładowarki akumulatora	21Vd.c. 2.4A
Wydajność cięcia	145mm	Poziom ciśnienia akustycznego	LpA=89,6dB(A), K=3 dB(A)
Maksymalna gałąź cięcia	Φ14cm	Poziom mocy akustycznej	LwA=95,9dB(A), K=3 dB(A)
Rodzaj napinania łańcucha	Automatycznie	Poziom wibracji	ahv,eq=4,48m/s ² , K=1,5m/s ²
Ilość ogniw łańcucha	36	Deklaracja poziomu mocy akustycznej	99dB(A)
Grubość ogniwa napędowego	1.09mm(0.043")	Waga	1.6kg

INFORMACJA NA TEMAT HAŁASU I WIBRACJI

Poziom drgań podany w tych wskazówkach został pomierzony zgodnie z wymaganiami normy EN 62841 dotyczącej procedury pomiarów i można go użyć do porównywania elektronarzędzi. Można go też użyć do wstępnej oceny ekspozycji na drgania.

Podany poziom drgań jest reprezentatywny dla podstawowych zastosowań elektronarzędzia. Jeżeli elektronarzędzie użyte zostanie do innych zastosowań, z innymi narzędziami roboczymi, z różnym osprzętem, a także jeśli nie będzie wystarczająco konserwowane, poziom drgań może odbiegać od podanego. Podane powyżej przyczyny mogą spowodować podwyższenie ekspozycji na drgania podczas całego czasu pracy.

Aby dokładnie ocenić ekspozycję na drgania, trzeba wziąć pod uwagę także okresy, gdy urządzenie jest wyłączone, lub gdy jest wprawdzie włączone, ale nie jest używane do pracy. W ten sposób łączna (obliczana na pełny wymiar czasu pracy) ekspozycja na drgania może okazać się znacznie niższa.

Należy wprowadzić dodatkowe środki bezpieczeństwa, mające na celu ochronę operatora przed skutkami ekspozycji na drgania, np.: konserwacja elektronarzędzia i narzędzi roboczych, zabezpieczenie odpowiedniej temperatury rąk, ustalenie kolejności operacji roboczych.

OPIS SYMBOLI OBRAZKOWYCH

	Uwaga!		Przed konserwacją zdemontuj akumulator.
	Przeczytaj instrukcję.		Nosić rękawice robocze.
	Nosić ochronę oczu		Nosić kask ochronny.
	Noś antypoślizgowe obuwie ochronne		Trzymaj osoby stojące z dala od obszaru roboczego.
	Urządzenia elektryczne nie mogą być wyrzucane razem z odpadami domowymi.		Nie używaj urządzenia na deszczu ani nie wychodź z niego na zewnątrz, gdy pada deszcz.

CZĘŚCI SKŁADOWE NARZĘDZIA (patrz rys. 2)

1	Łańcuch	8	Uchwyt ręczny	15	Ochraniacz prowadnicy
2	Prowadnica	9	Włącznik	16	Port wylotowy oleju smarującego
3	Naciśnij płytę	10	Bezpieczne zabezpieczenie przed przecięciem	17	Płytką napinająca łańcuch
4	Ochraniacz na dłoń	11	Pokręto zbiornika oleju	18	Kierownica
5	Pokręto blokujące	12	Pokręto zwalniające baterię	19	

6	Pokrętło blokujące bezpieczeństwa	13	Paczka baterii		
7	Przełączacz wyzwalacz	14	Wskaźnik LED baterii		

WSKAZÓWKI BEZPIECZEŃSTWA

Ogólne przepisy bezpieczeństwa dla elektronarzędzi

⚠ OSTRZEŻENIE Należy przeczytać wszystkie wskazówki i przepisy. Błędy w przestrzeganiu poniższych wskazówek mogą spowodować porażenie prądem, pożar i/lub ciężkie obrażenia ciała.

Należy starannie przechowywać wszystkie przepisy i wskazówki bezpieczeństwa dla dalszego zastosowania.

Użyte w poniższym tekście pojęcie „elektonarzędzie“ odnosi się do elektronarzędzi zasilanych energią elektryczną z sieci (z przewodem zasilającym) i do elektronarzędzi zasilanych akumulatorami (bez przewodu zasilającego).

Bezpieczeństwo miejsca pracy

- **Stanowisko pracy należy utrzymywać w czystości i dobrze oświetlone.** Nieporządek w miejscu pracy lub nieoświetlona przestrzeń robocza mogą być przyczyną wypadków.
- **Nie należy pracować tym elektronarzędziem w otoczeniu zagrożonym wybuchem, w którym znajdują się np. łatwopalne ciecze, gazy lub pyły.** Podczas pracy elektronarzędziem wytwarzają się iskry, które mogą spowodować zapłon.
- **Podczas użytkowania urządzenia zwrócić uwagę na to, aby dzieci i inne osoby postronne znajdowały się w bezpiecznej odległości.** Odwrócenie uwagi może spowodować utratę kontroli nad narzędziem.

Bezpieczeństwo elektryczne

- **Wtyczka elektronarzędzia musi pasować do gniazda. Nie wolno zmieniać wtyczki w jakikolwiek sposób. Nie wolno używać wtyków adapterowych w przypadku elektronarzędzi z uziemieniem ochronnym.** Niezmienione wtyczki i pasujące gniazda zmniejszają ryzyko porażenia prądem.
- **Należy unikać kontaktu z uziemionymi powierzchniami jak rury, grzejniki, piece i lodówki.** Ryzyko porażenia prądem jest większe, gdy ciało użytkownika jest uziemione.
- **Urządzenie należy zabezpieczyć przed deszczem i wilgocią.** Przedostanie się wody do elektronarzędzia podwyższa ryzyko porażenia prądem.
- **Nigdy nie należy używać przewodu do innych czynności. Nigdy nie należy nosić elektronarzędzia, trzymając je za przewód, ani używać przewodu do zawieszenia urządzenia; nie wolno też wyciągać wtyczki z gniazda pociągając za przewód. Przewód należy chronić przed wysokimi temperaturami, należy go trzymać z dala od oleju, ostrych krawędzi lub ruchomych części urządzenia. Uszkodzone lub splątane przewody zwiększają ryzyko porażenia prądem.**
- **W przypadku pracy elektronarzędziem pod gołym niebem, należy używać przewodu przedłużającego, dostosowanego również do zastosowań zewnętrznych.** Używanie właściwego przedłużacza (dostosowanego do pracy na zewnątrz) zmniejsza ryzyko porażenia prądem.
- **Jeżeli nie da się uniknąć zastosowania elektronarzędzia w wilgotnym otoczeniu, należy użyć wyłącznika ochronnego różnicowo-prądowego.** Zastosowanie wyłącznika ochronnego różnicowo-prądowego zmniejsza ryzyko porażenia prądem.

Bezpieczeństwo osób

- **Podczas pracy z elektronarzędziem należy zachować ostrożność, każdą czynność wykonywać uważnie i z rozwagą. Nie należy używać elektronarzędzia, gdy jest się zmęczonym lub będąc pod wpływem narkotyków, alkoholu lub leków.** Moment nieuwagi przy użyciu elektronarzędzia może stać się przyczyną poważnych urazów ciała.
- **Należy nosić osobiste wyposażenie ochronne i zawsze okulary ochronne.** Noszenie osobistego wyposażenia ochronnego

– maski przeciwpyłowej, obuwia z podeszwami przeciwpoślizgowymi, kasku ochronnego lub środków ochrony słuchu (w zależności od rodzaju i zastosowania elektronarzędzia)

– zmniejsza ryzyko obrażeń ciała

• **Należy unikać niezamierzonego uruchomienia narzędzia. Przed włożeniem wtyczki do gniazda i/lub podłączeniem do akumulatora, a także przed podniesieniem lub przeniesieniem elektronarzędzia, należy upewnić się, że elektronarzędzie jest wyłączone.** Trzymanie palca na wyłączniku podczas przenoszenia elektronarzędzia lub podłączenie do prądu włączanego narzędzia, może stać się przyczyną wypadków.

• **Przed włączeniem elektronarzędzia, należy usunąć narzędzia nastawcze lub klucze.** Narzędzie lub klucz, znajdujący się w ruchomych częściach urządzenia mogą doprowadzić do obrażeń ciała.

• **Należy unikać nienaturalnych pozycji przy pracy. Należy dbać o stabilną pozycję przy pracy i zachowanie równowagi.** W ten sposób możliwa będzie lepsza kontrola elektronarzędzia w nieprzewidywanych sytuacjach.

• **Należy nosić odpowiednie ubranie. Nie należy nosić luźnego ubrania ani biżuterii. Włosy, ubranie i rękawice należy trzymać z daleka od ruchomych części.** Luźne ubranie, biżuteria lub długie włosy mogą zostać wciągnięte przez ruchome części.

• **Jeżeli istnieje możliwość zamontowania urządzeń odsysających i wychwytyjących pył, należy upewnić się, że są one podłączone i będą prawidłowo użyte.** Użycie urządzenia odsysającego pył może zmniejszyć zagrożenie pyłami.

Prawidłowa obsługa i eksploatacja elektronarzędzi

- **Nie należy przeciążać urządzenia. Do pracy używać tylko elektronarzędzia, które są do tego przewidziane.** Odpowiednio dobranym elektronarzędziem pracuje się w danym zakresie wydajności lepiej i bezpieczniej.
- **Nie należy używać elektronarzędzia, którego włącznik/wyłącznik jest uszkodzony.** Elektronarzędzie, którego nie można włączyć lub wyłączyć jest niebezpieczne i musi zostać naprawione.
- **Przed regulacją urządzenia, wymianą osprzętu lub po zaprzestaniu pracy narzędziem, należy wyciągnąć wtyczkę z gniazda i/lub usunąć akumulator.** Ten środek ostrożności zapobiega niezamierzonemu włączeniu się elektronarzędzia.
- **Nieużywane elektronarzędzia należy przechowywać w miejscu niedostępnym dla dzieci. Nie należy udostępniać narzędzia osobom, które go nie znają lub nie przeczytały niniejszych przepisów.** Używane przez niedoświadczonych osoby elektronarzędzia są niebezpieczne.
- **Konieczna jest należyta konserwacja elektronarzędzia. Należy kontrolować, czy ruchome części urządzenia działają bez zarzutu i nie są zablokowane, czy części nie są pęknięte lub uszkodzone w taki sposób, który miałby wpływ na prawidłowe działanie elektronarzędzia. Uszkodzone części należy przed użyciem urządzenia oddać do naprawy.** Wiele wypadków spowodowanych jest przez niewłaściwą konserwację elektronarzędzi.
- **Należy stale dbać o ostrość i czystość narzędzi tnących.** O wiele rzadziej dochodzi do zakleszczenia się narzędzia tnącego, jeżeli jest ono starannie utrzymane. Zadbane narzędzia łatwiej się też prowadzi.
- **Elektronarzędzia, osprzęt, narzędzia pomocnicze itd. należy używać zgodnie z niniejszymi zaleceniami. Uwzględnić należy przy tym warunki i rodzaj**

wykonywanej pracy. Niezgodne z przeznaczeniem użycie elektronarzędzia może doprowadzić do niebezpiecznych sytuacji.

Serwis

• **Naprawę elektronarzędzia należy zlecić jedynie wykwalifikowanemu fachowcowi i przy użyciu oryginalnych części zamiennych.** To gwarantuje, że bezpieczeństwo urządzenia zostanie zachowane

Wskazówki dotyczące bezpieczeństwa pracy z pilarkami łańcuchowymi

- **Zachować przy włączonym silniku bezpieczną odległość wszystkich części ciała od łańcucha pilarki. Przed uruchomieniem pilarki należy upewnić się, czy łańcuch niczego nie dotyka.** Chwila nieuwagi przy obsłudze pilarki łańcuchowej może spowodować, że ubranie lub części ciała zostaną pochwycone przez łańcuch pilarki.
- **Podczas pracy pilarką łańcuchową należy zawsze trzymać prawą ręką tylny uchwyt, a lewą przedni.** Trzymanie pilarki w inny niż opisany sposób (odwrotnie) podwyższa ryzyko obrażeń i nie jest dopuszczalne.
- **Elektronarzędzie należy obsługiwać, trzymając je wyłącznie za izolowaną rękojeść, gdyż łańcuch może natrafić na ukryte przewody elektryczne.** W wyniku kontaktu łańcucha z przewodem będącym pod napięciem, może dojść do przekazania napięcia na części metalowe elektronarzędzia, co mogłoby spowodować porażenie prądem elektrycznym.
- **Należy stosować okulary ochronne i środki ochrony słuchu. Zaleca się też stosowanie hełmu ochronnego, środków ochronny rąk, nog i stop.** Odpowiednia odzież ochronna zmniejsza niebezpieczeństwo skaleczenia przez unoszące się w powietrzu opiłki, a także zabezpiecza przed przypadkowym zetknięciem się z łańcuchem pilarki.
- **Nie wolno pracować pilarką łańcuchową, siedząc na drzewie.** Praca pilarką łańcuchową na drzewie może być przyczyną ciężkich obrażeń.
- **Należy zawsze dbać o stabilną pozycję przy pracy. Pilarkę łańcuchową wolno stosować tylko stojąc na stabilnym, bezpiecznym i równym podłożu.** Śliskie lub niestabilne podłoże, jak na przykład w przypadku pracy z użyciem drabiny, może doprowadzić do utraty równowagi lub utraty kontroli nad pilarką łańcuchową.
- **Należy zawsze się liczyć z tym, że podczas cięcia naprężona gałąź może odskoczyć.** Jeżeli naprężenia występujące we włóknach uwolnią się, gałąź może uderzyć operatora pilarki i/lub „wyrwać“ pilarkę spod kontroli.
- **Szczególną ostrożność należy zachować tnąc podszybie i młode drzewa.** Cienki materiał może się zakleszczyć w łańcuchu piły i uderzyć osobę obsługującą, lub doprowadzić do utraty równowagi.
- **Pilarkę łańcuchową można przenosić jedynie z unieruchomionym łańcuchem; należy trzymać ją za uchwyt przedni prowadnicą skierowaną do tyłu. Na czas transportu i przechowywania pilarki łańcuchowej należy zawsze nakładać osłonę ochronną.** Ostrożne obchodzenie się z pilarką łańcuchową zmniejsza niebezpieczeństwo przypadkowego kontaktu z łańcuchem znajdującym się w ruchu.
- **Podczas smarowania i naciągania łańcucha oraz wymiany oprzyrządowania należy stosować się do odpowiednich wskazówek.** Nieprawidłowo napięty lub źle nasmarowany łańcuch może ulec zerwaniu albo zwiększyć ryzyko odrzutu.
- **Uchwyty muszą być zawsze suche, czyste oraz nie zanieczyszczone olejem lub smarem.** Zatłuszczone, zanieczyszczone olejem uchwyty są śliskie i powodują utratę kontroli nad narzędziem.
- **Przecinać można tylko drewno. Nie wolno stosować piły łańcuchowej do prac, do których nie została ona przewidziana. Na przykład: Nie wolno stosować piły**

łańcuchowej do cięcia tworzyw sztucznych, muru lub materiałów budowlanych, nie wykonanych z drewna.

Zastosowanie piły łańcuchowej w sposób niezgodny z przeznaczeniem może prowadzić do niebezpiecznych sytuacji.

• **Przyczyny odrzutu i sposoby jego uniknięcia:**

- Zjawisko odrzutu powstaje na skutek zetknięcia się górnej części końcówki prowadnicy z jakimś przedmiotem lub na skutek zakleszczenia się łańcucha pilarki w rzazie spowodowanego wygięciem się przecinanego drewna.
- Skutkiem zetknięcia się końcówki prowadnicy z jakimś przedmiotem może w niektórych przypadkach być wystąpienie siły popychającej wywieranej przez piłę łańcuchową do tyłu, mogącej wywołać niekontrolowany ruch prowadnicy do góry w kierunku operatora.
- Zakleszczenie łańcucha pilarki na krawędzi prowadnicy może doprowadzić do gwałtownego odrzutu prowadnicy w kierunku operatora.
- Każda z tych reakcji może doprowadzić do utraty kontroli nad pilarką i stać się przyczyną ciężkich obrażeń. Nie należy zdawać się wyłącznie na zabezpieczenia wbudowane do urządzenia. Użytkownik pilarki powinien zastosować różne środki dodatkowe, by praca była wolna od wypadku i obrażeń. Odrzut jest następstwem niewłaściwego lub błędnego użycia elektronarzędzia. Można go uniknąć przez zachowanie opisanych poniżej odpowiednich środków ostrożności:
- **Pilarkę należy trzymać oburącz, przy czym kciuk i pozostałe palce ręki powinny obejmować uchwyty. Ciało i ramiona powinny znajdować się w stabilnej pozycji, tak by wytrzymać ewentualny odrzut.** Stosując odpowiednie środki osoba obsługująca może zachować odrzuty pod kontrolą. Nigdy nie wolno puszczać włączonej pilarki.
- **Nie należy zajmować nienaturalnej pozycji przy cięciu, a także ciąć pilarką na wysokości powyżej ramion.** Pozwala to uniknąć niezamierzonego kontaktu z górną częścią końcówki prowadnicy i ułatwia zachowanie kontroli nad pilarką w nieoczekiwanych sytuacjach.
- **Należy używać jedynie zalecanych przez producenta części zamiennych (prowadnic i łańcuchów).** Niewłaściwe prowadnice lub łańcuchy mogą stać się przyczyną zerwania łańcucha lub spowodować odrzut.
- **Ostrzenie i konserwacja pilarki powinna odbywać się zgodnie z zaleceniami producenta.** Zbyt płytkie ograniczniki głębokości potęgują skłonność do odrzutu.

Dodatkowe wskazówki bezpieczeństwa

- Zaleca się, by osoba obsługująca pilarkę łańcuchową została przed pierwszym rozruchem przeszkolona przez doświadczonego specjalistę w zakresie obsługi narzędzia, a także użytkownika sprzętu ochronnego na konkretnych przykładach w praktyce. Jako ćwiczenie wprowadzające przeprowadzić należy piłowanie pni drzew na koźle lub specjalnej podstawie.
- Niniejsze elektronarzędzie nie jest dostosowane do obsługi przez osoby (łącznie z dziećmi) ograniczone fizycznie, emocjonalnie, lub psychicznie, a także przez osoby z niewystarczającym doświadczeniem i/lub niedostateczną wiedzą. Wyjątek stanowi sytuacja, w której znajdują się one pod nadzorem osoby odpowiedzialnej za ich bezpieczeństwo i otrzymują od tej osoby instrukcje dotyczące posługiwania się elektronarzędziem. Dzieci powinny znajdować się pod nadzorem, aby wykluczyć możliwość, że mogłyby się bawić elektronarzędziem.
- **Zabrania się obsługi piły łańcuchowej przez dzieci i młodzież; wyjątek stanowi praktykanci powyżej lat 16, znajdujący się pod nadzorem. Zakaz dotyczy również osób, niezaznajomionych lub niedostatecznie zaznajomionych z obsługą piły łańcuchowej.** Instrukcja eksploatacji powinna zawsze znajdować się w zasięgu ręki. Nie

wolno powierzać obsługi piły osobom przemęczonym lub niewystarczająco sprawnym fizycznie.

● **Elektronarzędzie należy trzymać podczas pracy mocno w obydwu rękach i zadbać stabilną pozycję pracy.**

Elektronarzędzie prowadzone oburącz jest bezpieczniejsze.

● **Przed rozpoczęciem pracy z urządzeniem należy upewnić**

się, że wszystkie zabezpieczenia, osłony i uchwyty są prawidłowo zamocowane. Nie wolno eksploatować urządzeń częściowo zdemontowanych ani urządzeń, na których dokonano niedozwolonych modyfikacji.

● **Przed odłożeniem elektronarzędzia należy odczekać aż do momentu, gdy znajduje się ono w bezruchu.**

MONTAŻ I OBSŁUGA ŁAŃCUCHA TNĄCEGO

● **Nie wkładaj akumulatora przed całkowitym zmontowaniem pilarki.**

● **Podczas pracy z łańcuchem zawsze noś rękawice ochronne.**

Zdejmij osłonę łańcucha (patrz rys. 4)

Podnieś osłonę zabezpieczającą przed przecięciem (10) i przytrzymaj ją na swoim miejscu. Wyciągnij osłonę prowadnicy (15).

Uzupełnianie oleju smarowego (patrz rys. 5.1 i 5.2)

Przed uruchomieniem należy wlać olej do łańcucha do zbiornika oleju. Poluzuj pokrętko zbiornika oleju (11), a następnie wlej olej do zbiornika.

Zamontuj / zdemontuj akumulator (patrz rys. 6.1 i 6.2)

----W przypadku używania pojedynczej piły łańcuchowej (rys.6.1): Wsuń całkowicie akumulator w rowek pod uchwytem. A po usłyszeniu dźwięku kliknięcia, akumulator jest już zamontowany. Aby wyjąć akumulator, wystarczy wcisnąć pokrętko blokujące (12) i wyciągnąć akumulator.

----W przypadku używania piły łańcuchowej z drążkiem teleskopowym (rys. 6.2):

Najpierw zamontuj pilarkę łańcuchową na drążku teleskopowym, a następnie zamontuj akumulator na stopce do podłączenia akumulatora na uchwycie odczytu.

Włącz zasilanie (patrz rys. 7)

Pilarka posiada wbudowany zasilacz zabezpieczający, który zapobiega niezamierzonemu uruchomieniu. Przed rozpoczęciem pracy należy najpierw włączyć zasilanie. Aby go włączyć, wystarczy przytrzymać pokrętko wyłącznika zasilania (9) przez ponad 2 sekundy. Zaświeci się dioda LED, co oznacza włączenie zasilania, a jednocześnie dioda LED pokaże poziom naładowania baterii.

Uwaga: piły należy używać w ciągu 1 minuty od włączenia zasilania, w przeciwnym razie zasilanie wyłączy się automatycznie po 1 minucie i konieczne będzie ponowne wykonanie powyższego kroku, aby ją włączyć.

Włączanie/wyłączanie (patrz rys. 8)

Po włączeniu zasilania można aktywować spust przełącznika, aby uruchomić piłę i wykonać operację cięcia.

Aby włączyć, po prostu naciśnij pokrętko zabezpieczające i przytrzymaj je na miejscu, w międzyczasie naciśnij spust przełącznika. Piła będzie działać.

Jeśli używasz piły z drążkiem teleskopowym, musisz nacisnąć spust przełącznika na tylnym uchwycie drążka.

Aby wyłączyć piłę, wystarczy zwolnić spust.

Obcinanie gałęzi (patrz rysunek 9)

● **Zawsze noś kask, aby chronić głowę przed spadającymi gałęziami.**

● **Odcięta gałąź może spowodować obrażenia ciała w wyniku upadku na użytkownika lub odbicia się od ziemi. Dłuższe gałęzie tnij na sekcje.**

● **Zmniejsz siłę cięcia, zanim gałąź zostanie całkowicie odcięta. W przypadku utraty równowagi i kontroli nad pilarką łańcuchową można odnieść obrażenia.**

Łańcuch musi pracować z pełną prędkością, zanim zetknie się z drewnem. Użyj osłony końcówki do podparcia podczas podcinania.

Przycinanie gałęzi na wprost od górnej krawędzi w dół jest odpowiednie dla gałęzi o średnicy do 5 cm.

Grubsze gałęzie należy przycinać w trzech krokach, aby zapobiec uszkodzeniu drzewa.

Nie używaj siły podczas cięcia piłą łańcuchową, pozwól łańcuchowi wykonać pracę.

Piłowanie jest zoptymalizowane, gdy prędkość łańcucha pozostaje stała podczas cięcia.

Odrzut

Odbicie to nagły ruch piły łańcuchowej do tyłu/do góry, występujący, gdy łańcuch (na końcu prowadnicy) zetknie się z kłodą lub drewnem lub gdy łańcuch zablokuje się. W przypadku wystąpienia odrzutu pilarka reaguje w sposób nieprzewidywalny i może spowodować ciężkie obrażenia operatora lub osób postronnych.

Szczególną ostrożność należy zachować podczas cięcia bocznego, ukośnego lub podczas cięcia wzdłużnego, ponieważ zwykle nie można zastosować zębów chwytających.

Aby uniknąć odrzutu:

– Piłować z prowadnicą łańcucha ustawioną pod kątem prostym.

– Nigdy nie pracuj z luźnym, szeroko rozciągniętym lub mocno zużytym łańcuchem tnącym.

– Wymienić tępy łańcuch zgodnie ze specyfikacją.

– Nigdy nie ciąć powyżej wysokości ramion.

– Nigdy nie pracuj końcówką łańcucha.

– Zawsze trzymaj pilarkę łańcuchową mocno obiema rękami.

– Zawsze używaj zatwierdzonego łańcucha tnącego o niskim współczynniku odrzutu.

– Zastosuj metalowe zęby chwytające, aby uzyskać dzwignię.

– Zwrócić uwagę na prawidłowe napięcie łańcucha.

Praca z piłą łańcuchową przed cięciem

Przed rozpoczęciem pracy i okresowo podczas cięcia należy przeprowadzić następujące kontrole:

– Czy pilarka jest w bezpiecznym stanie?

– Czy zbiornik oleju jest napełniony? Sprawdzaj olej przed uruchomieniem i regularnie podczas pracy. Uzupełnij olej, gdy zbiornik oleju jest pusty. Napełnianie zbiornika oleju trwa ok. 20 minut, w zależności od

intensywność piłowania i zatrzymania.

– Czy łańcuch piły jest odpowiednio naprężony i ostry? Sprawdzaj napięcie łańcucha co 10 minut podczas pracy.

Po pierwszym uruchomieniu nowe łańcuchy mogą się znacznie wydłużyć. Stan łańcucha wpływa na wydajność cięcia. Tylko ostry łańcuch chroni przed przeciążeniem.

– Czy nosisz wymagane wyposażenie ochronne? Nosić okulary ochronne i ochronniki słuchu. Zaleca się dodatkowe wyposażenie ochronne głowy, rąk, nóg i stóp.

Odpowiednie ubranie ochronne zmniejsza niebezpieczeństwo zranienia przez wyrzucany materiał tnący oraz przypadkowe dotknięcie piły łańcuchowej.

niebezpieczeństwo zranienia przez wyrzucany materiał tnący oraz przypadkowe dotknięcie piły łańcuchowej.

niebezpieczeństwo zranienia przez wyrzucany materiał tnący oraz przypadkowe dotknięcie piły łańcuchowej.

Wymiana łańcucha/lub prowadnicy (Rys.10)

Po długim czasie użytkowania łańcuch/prowadnica byłyby tępe lub zużyte. Musisz zmienić na nowy. Aby wymienić łańcuch, wykonaj następujące czynności:

1. Odkręć i zdejmij pokrętko blokujące (5).

2. Zdejmij płytkę dociskową (3) i wyjmij zużyty łańcuch lub prowadnicę.
3. Ponownie zamontuj łańcuch i prowadnicę, jak pokazano na rysunku 10.3, przyłóż prowadnicę do płytki napinającej (17).
4. Przesunąć prowadnicę i płytkę napinającą w prawą stronę i przytrzymać w dolnej części, a następnie włożyć łańcuch w rowki koła napędowego. Pamiętaj, aby dobrze to zorganizować.
5. Następnie zwolnij pasek. Pręt zostanie automatycznie naprężony
6. Załóż z powrotem płytkę dociskową (3).
7. Odkręć śrubę zabezpieczającą i dokręć ją.

Ładowanie akumulatora (Rys. 11)

1. Podłącz ładowarkę do gniazda 230VAC; Wskaźnik zasilania zaświeci się na zielono.
2. Wsuń akumulator do gniazda ładowarki, po usłyszaniu kliknięcia akumulator został zabezpieczony. Wskaźnik zasilania zgaśnie, a tymczasem wskaźnik ładowania zaświeci się na czerwono. Rozpoczyna się proces ładowania.
3. Po około 50 minutach do 1 godziny wskaźnik ładowania zgaśnie, a w międzyczasie wskaźnik zasilania ponownie zaświeci się na zielono. Oznacza to, że proces ładowania został całkowicie zakończony.

4. Wyciągnij wtyczkę ładowarki, a następnie odłącz akumulator od ładowarki.

Wskazówki dotyczące ładowania (rys. 12)

Po użyciu akumulator prawdopodobnie jest trochę gorący. W takim przypadku akumulator nie może być ładowany. Musi odpocząć, pozwolić mu ostygnąć.

Wskaźnik poziomu baterii (rys. 13)

Akumulator ma funkcję wskazywania stanu głośności. Aby wyświetlić tę funkcję, wystarczy nacisnąć przycisk na obudowie.

0 świeci oznacza, że głośność pozostaje poniżej 10%;

Świeci się 1 oznacza, że głośność pozostaje na poziomie od 10% do 25%

Świecące się 2 kontrolki oznaczają, że głośność pozostaje na poziomie od 25% do 50%

Świecące się 3 kontrolki oznaczają, że głośność pozostaje na poziomie od 50% do 75%

Świecące się 4 kontrolki oznaczają, że głośność pozostaje na poziomie od 75% do 100%

KONSERWACJA I CZYSZCZENIE

• Ostrzeżenie: Wyłącz i wyjmij akumulator z elektronarzędzia przed regulacją lub czyszczeniem.

Uwaga: Aby zapewnić długą i niezawodną pracę, należy regularnie przeprowadzać następujące czynności konserwacyjne. Aby zapewnić bezpieczną i prawidłową pracę, zawsze utrzymuj elektronarzędzie i jego otwory wentylacyjne w czystości. Regularnie sprawdzaj pilarkę pod kątem widocznych wad, takich jak luźny, przesunięty lub uszkodzony łańcuch i prowadnica piły, luźne mocowania oraz zużyte lub uszkodzone elementy. Sprawdź, czy osłony i osłony są nieuszkodzone i prawidłowo zamontowane. Przed użyciem przeprowadzić niezbędną konserwację lub naprawę.

Uwaga: Przed zwróceniem pilarki upewnij się, że cały olej ze zbiornika oleju został opróżniony.

Ostrzeżenie piły łańcuchowej

Nie ostrz samodzielnie łańcucha piły, chyba że masz w tym doświadczenie. Zaopatr się w łańcuch zastępczy lub zleć profesjonalne ostrzenie łańcucha w autoryzowanym serwisie posprzedażowym.

Sprawdzanie automatycznej olejarki

Prawidłowe działanie automatycznej oliwiarki łańcuchów można sprawdzić, uruchamiając piłę łańcuchową i kierując końcówkę prowadnicy w stronę kawałka kartonu lub papieru na ziemi. Nie dotykaj ziemi łańcuchem i zachowaj bezpieczny odstęp 20 cm. Jeśli rozwinie się narastający wzór oleju, automatyczna olejarka działa prawidłowo. Jeśli nie ma wzoru oleju pomimo pełnego zbiornika oleju.

Po użyciu/przechowywaniu

Usuń olej ze zbiornika przed przechowywaniem.

Wyczyść plastikową obudowę pilarki za pomocą miękkiej szczotki i czystej szmatki. Nie używaj wody, rozpuszczalników ani środków do polerowania. Usuń wszelkie zanieczyszczenia, zwłaszcza z otworów wentylacyjnych silnika.

Po 1 – 3 godzinach użytkowania zdejmij osłonę, prowadnicę i łańcuch piły i wyczyść je szczotką.

Oczyść obszar pod pokrywą, koło napędowe i zespół prowadnicy z przylegających zanieczyszczeń za pomocą szczotki. Wyczyść wylot oleju czystą szmatką.

Upewnij się, że trociny i zanieczyszczenia zostały usunięte i nie mogą blokować przewodów olejowych i układu olejowego.

Jeśli pilarka ma być przechowywana przez dłuższy czas, wyczyść łańcuch i prowadnicę łańcucha.

Pilarkę łańcuchową należy przechowywać w bezpiecznym, suchym miejscu, niedostępnym dla dzieci.

Nie kładź innych przedmiotów na elektronarzędziu.

Uważaj, aby odłożyć piłę łańcuchową korkiem wlewu oleju skierowanym do góry.

Podczas przechowywania w opakowaniu sprzedażowym zbiornik oleju musi być całkowicie opróżniony.

Nie modyfikuj tego produktu. Nieautoryzowane modyfikacje mogą pogorszyć bezpieczeństwo produktu i mogą powodować zwiększony hałas i wibracje.

INFORMACJA DOTYCZĄCA OCHRONY ŚRODOWISKA



W celu zabezpieczenia urządzenia przed uszkodzeniami w czasie transportu, jest ono dostarczane w odpowiednio mocnym opakowaniu. Większość materiałów można poddać ponownej utylizacji. Należy umieścić materiały w odpowiednich dla ich właściwości pojemnikach utylizacyjnych. Nieużywany już sprzęt można odnieść do miejscowego sprzedawcy. Zostanie on odpowiednio zutylizowany w sposób bezpieczny dla środowiska.

Zużyte urządzenia elektryczne są surowcami wtórnymi – nie wolno wyrzucać ich do pojemników na odpady domowe, ponieważ mogą zawierać substancje niebezpieczne dla zdrowia ludzkiego i środowiska! Prosimy o

aktywną pomoc w oszczędnym gospodarowaniu zasobami naturalnymi i ochronie środowiska naturalnego przez przekazanie zużytego urządzenia do punktu składowania surowców wtórnych - zużytych elektrycznych.

Exploded view CHS-S20LiBPM

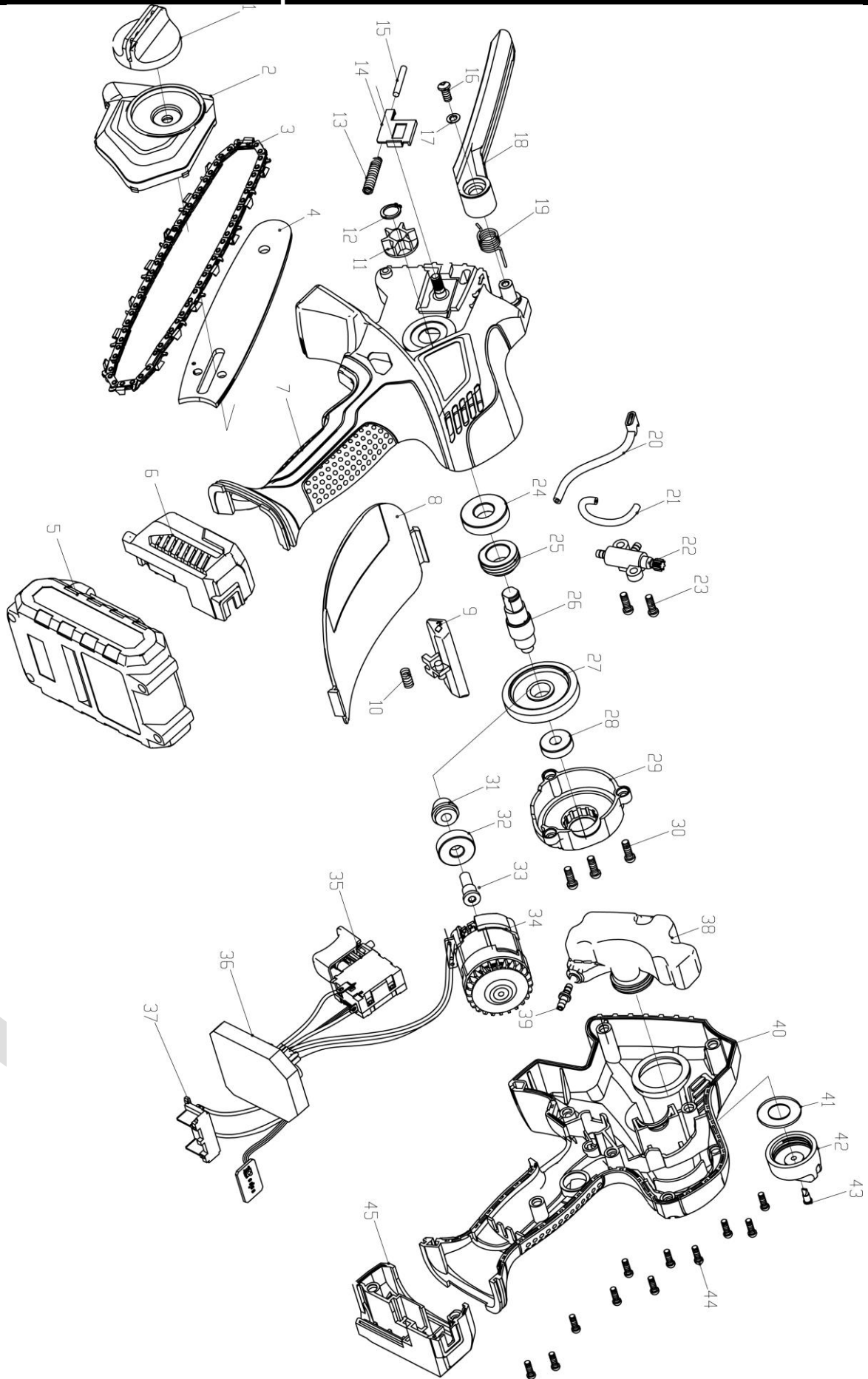

PART LIST for CHS-S20LiBPM

Part No.	Part description	Q'ty
1	Bar Cover Rotary knob	1
2	Bar cover	1
3	chain	1
4	bar	1
5	battery	1
6	left battery cover adaptor	1
7	left engine cover	1
8	Hang guard	1
9	Switch loking-off lever	1
10	Anti-self-locking spring	1
11	Driving wheel	1
12	circlip for shaft 10MM	1
13	Tension sheet spring	1
14	Tension sheet	1
15	3 x40 cylindrical pin	1
16	Slotted pan head tapping screws ST4.2X12-F	1
17	Plain washers 4 x12x1. 5	1
18	Chain plate	1
19	button spring	1
20	fuel outlet tube	1
21	fuel inlet tube	1
22	oil pump	1
23	Slotted pan head tapping screws ST4.2X12-F	2

Part No.	Part description	Q'ty
24	16001 bearing	1
25	gear worm	1
26	output shaft	4
27	Big teeth	1
28	607 bearing	1
29	gear case	1
30	Slotted pan head tapping screws ST4.2X12-F	3
31	small teeth	1
32	608 bearing	1
33	Small cone gear shaft	1
34	brushless motor	1
35	Switch	1
36	Control unit	1
37	Battery pins	1
38	oil tank	1
39	fuel nozzle adapter	1
40	right engine cover	1
41	Oil cap cover washer	1
42	Oil cap	1
43	vent	1
44	Slotted pan head tapping screws ST2.9X9.5-F	11
45	Right battery pack adapter	1

Exploded view and part list for WER001

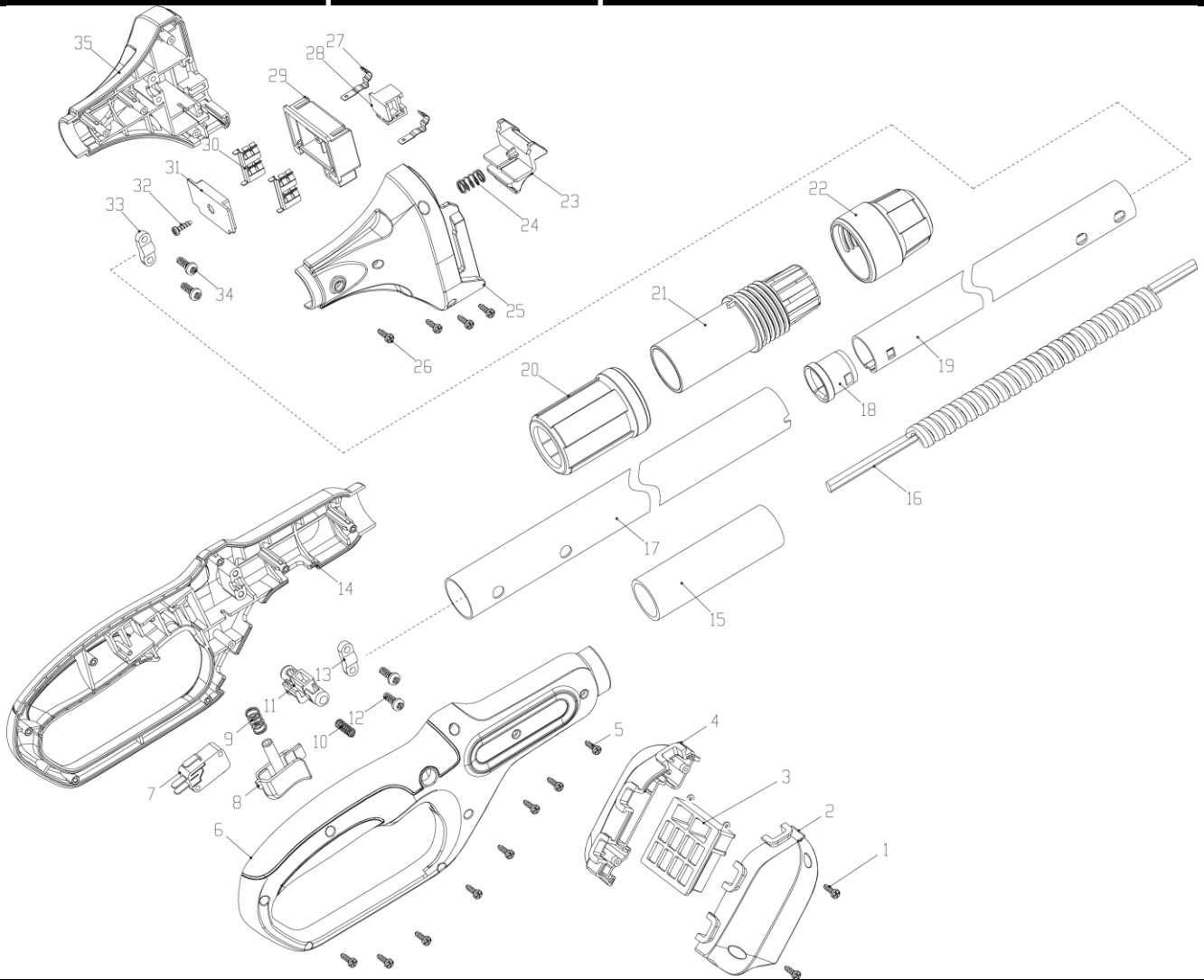

Part No.	Part description	Q'ty	Part No.	Part description	Q'ty
1	screw ST2.9 * 10-F	2	19	25 aluminum tube	1
2	Battery connection foot-right	1	20	28 pipe decorative parts	1
3	Battery pins	1	21	28 pipe fixing parts	1
4	Battery connection foot-left	1	22	25 pipe locking element	1
5	screw ST2.9 * 10-F	8	23	Positioning button - Makita	1
6	Handle housing - right	1	24	Switch button spring	1
7	Micro-switch	1	25	Battery transfer foot housing-right	1
8	Switch trigger	1	26	screw ST2.9 * 10-F	4
9	Switch spring	1	27	Signal contact shrapnel	2
10	Anti self-locking spring	1	28	Spacer block	1
11	Lock-off button	1	29	Battery transfer foot housing-left	1
12	screw ST4.2 * 12-F	2	30	Current contact shrapnel -	2
13	Crimping plate	1	31	Current spring positioning component-lower	1
14	Handle housing - left	1	32	screw ST2.9 * 10-F	3
15	28mm tube sponge sleeve	1	33	Crimping plate	1
16	Spring wire	1	34	screw ST4.2 * 12-F	2
17	28mm aluminum tube	1	35	Battery transfer foot housing-left	1
18	25mm pipe fixing parts	1			