

SK

Akumulátorová sponkovačka / klinčovačka

CZ

Akumulátorová sponkovačka / hřebíkovačka

HU

Akkumulátoros tűzőgép / szegbelövő

RO

Pistol cu cuie

EN

Cordless Nailer



-
- Návod na pouzite
 - Návod k pouziti
 - Használati utasítás
 - Instrucțiuni de utilizare
 - Instruction manual
-

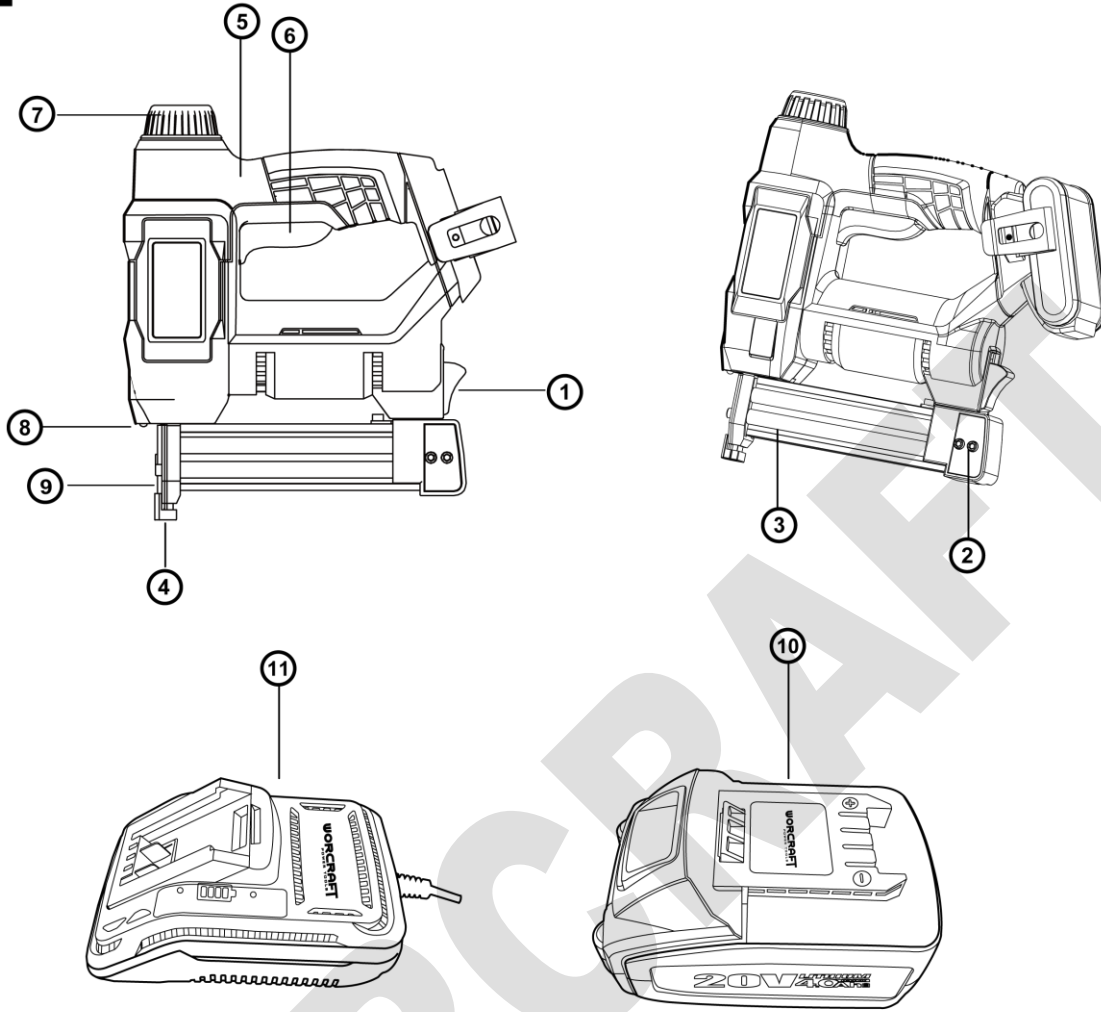

3

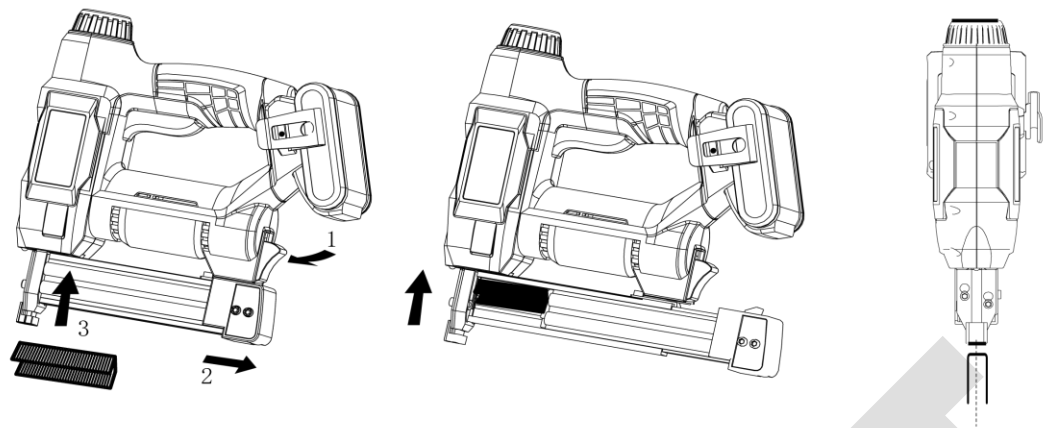

4

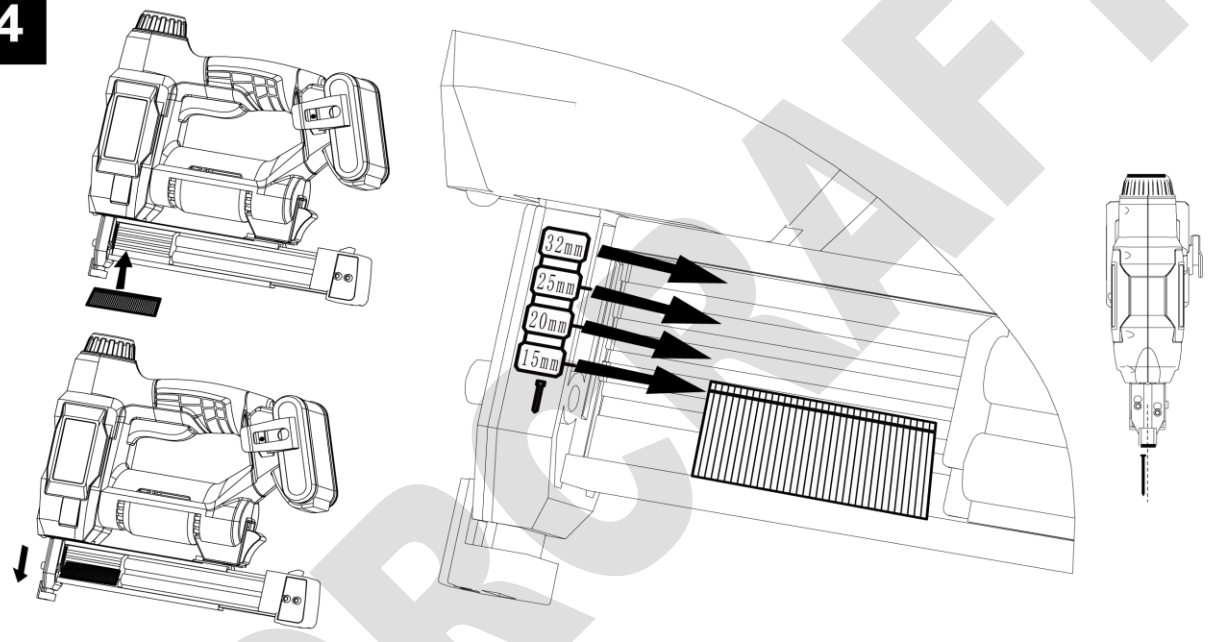

5

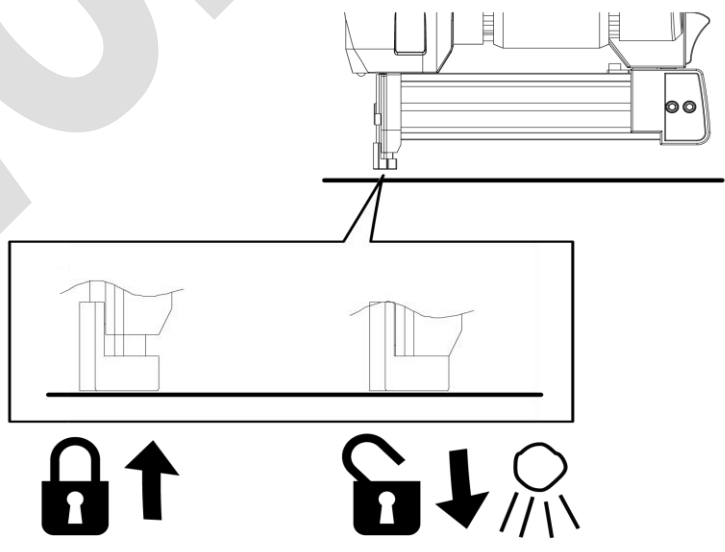

6

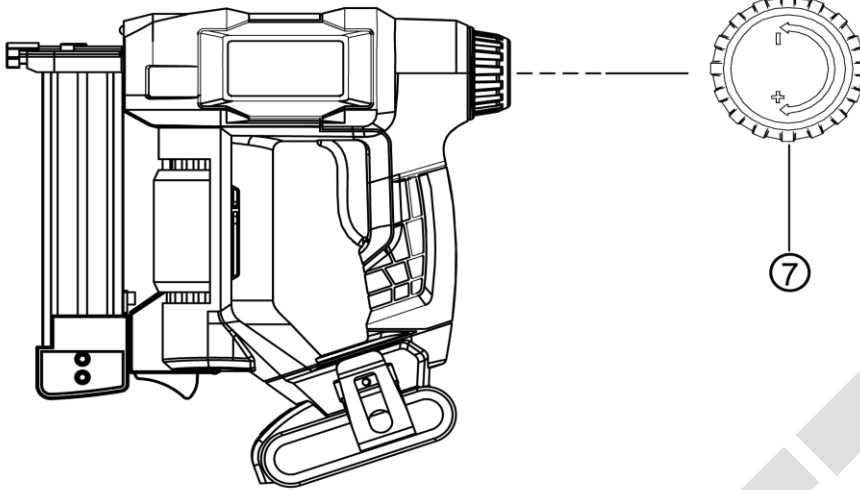

7

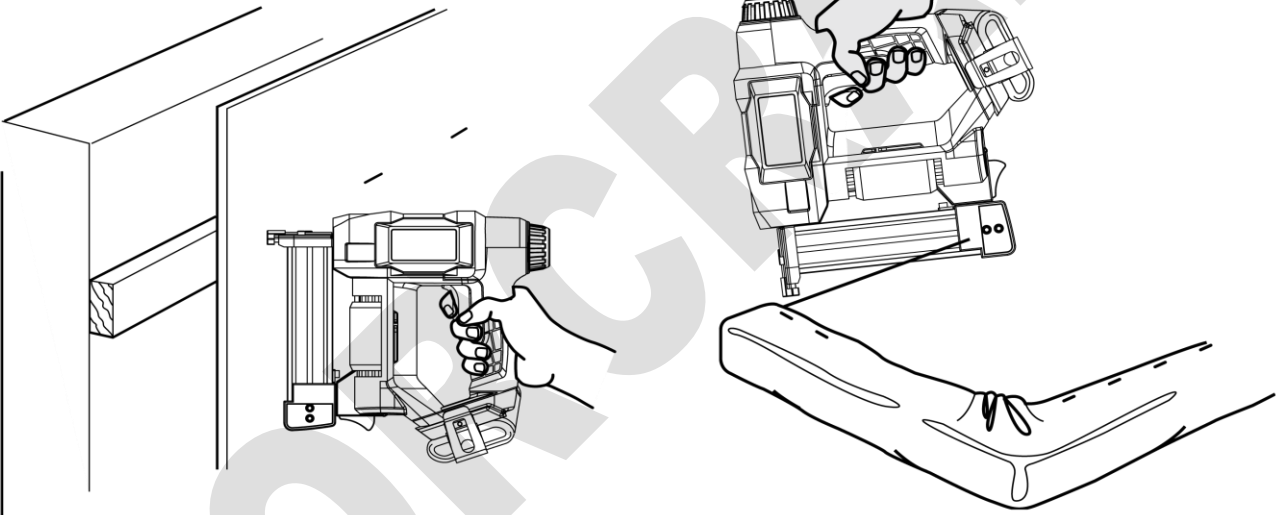

8

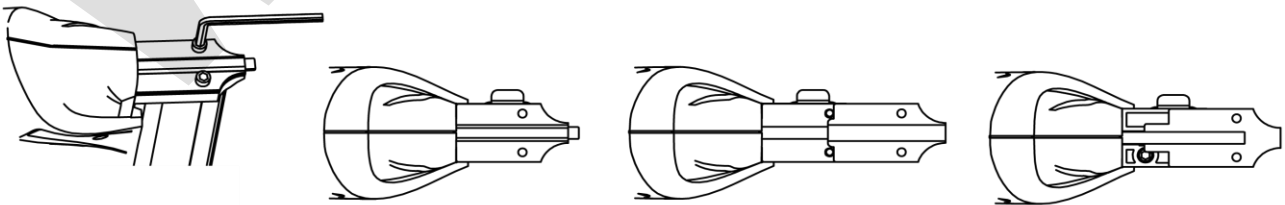

AKUMULÁTOROVÁ SPONKOVAČKA / KLINCOVAČKA

POUŽITIE:

Akumulátorová sponkovačka / klincovačka slúži na spájanie dosiek, líšt, izolačných materiálov, poťahov, fólií, paluboviek a na rôznych iných materiálov.

Používajte iba sponky a klince odporúčané výrobcom.

Zariadenie používajte iba na predpísané účely. Akékoľvek iné použitie je považované ako prípad nesprávneho použitia. Používateľ/obsluha a nie výrobca bude zodpovedný za akékoľvek poškodenie, alebo zranenia spôsobené týmto nesprávnym používaním. Pamätajte si, že toto zariadenie nebolo navrhnuté pre komerčné alebo priemyselné používanie. Záruka nebude platná pokiaľ bude zariadenie používané na komerčné, priemyselné alebo podobné účely.

TECHNICKÉ PARAMETRE:

	NAPATIE	20 V
	KAPACITA	4Ah
	KAPACITA ZÁSOBNÍKA	100 ks
	POČET ÚDEROV	20 / min.
	HMOTNOSŤ	2 kg

Vhodné typy sponiek a klincov:

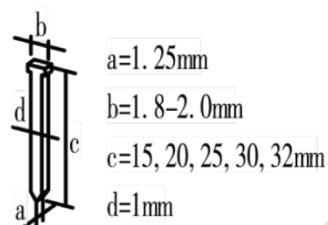
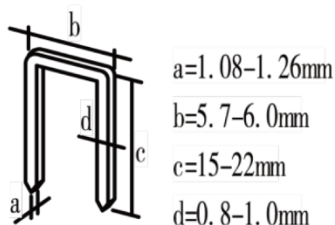



ČASTI VÝROBKU:







1	Páčka na uvoľnenie zásobníka	7	Regulátor sily nastrelenia sponiek / klincov
2	Posúvač	8	LED dióda
3	Rukoväť	9	Nerozbitná špička
4	Kontaktný prevádzkový spínač	10	Akumulátor (nie je súčasťou balenia)
5	Zásobník	11	Nabíjačka akumulátora (nie je súčasťou balenia)
6	Spúšť		

OBSAH BALENIA:

- 500 ks sponky (dĺžka 19 mm, hrúbka 1 mm)
- 500 ks klince (dĺžka 25 mm, hrúbka 1 mm)

VYSVETLIVKY SYMBOLOV:

	Všeobecné upozornenie na nebezpečenstvo.
	Prečítajte si návod na použitie.

	Nepracujte v daždi, ani nenechávajte zariadenie vonku ak prší.
	Výrobok je v súlade s platnými európskymi smernicami a bola vykonaná metóda hodnotenia zhody týchto smerníc.
	Nevyhadzujte do bežného domového odpadu. Namiesto toho, ekologicky prijateľnou cestou sa obráťte na recyklačne strediska. Prosím venujte starostlivosť ochrane životného prostredia.
	Noste ochranné rukavice.
	Používajte ochranné pracovné okuliare.
	UPOZORNENIE! Pred začatím akejkoľvek kontroly alebo údržby, zariadenie vypnite a vytiahnite z neho akumulátor, aby ste zabránili jeho nechcenému spusteniu a následnému možnému poraneniu.
	Nedotýkajte sa nastreľovacej časti.

VŠEOBECNÉ BEZPEČNOSTNÉ POKYNY PRE ELEKTRICKE NÁRADIE:

- **UPOZORNENIE!** Prečítajte si bezpečnostné upozornenia, inštrukcie, vyobrazenia a technické údaje poskytované s týmto elektrickým náradím. Porušenie dodržiavania všetkých inštrukcií uvedených ďalej v texte môže mať za následok úraz elektrickým prúdom, požiar a/alebo ťažké ublíženie na zdraví.

1) BEZPEČNOSŤ PRACOVNÉHO PROSTREDIA:

- Pracovisko je potrebné udržiavať v čistote a dobre osvetlené. Neporiadok a tmavé priestory bývajú príčinou nehôd.
- Nepoužívajte elektrické náradie v prostredí, kde hrozí nebezpečenstvo výbuchu, kde sa vyskytujú horľavé kvapaliny, plyny alebo prach. V elektrickom náradí vznikajú iskry, ktoré môžu zapáliť prach alebo výpary.
- Pri používaní elektrického náradia zabráňte v prístupe deťom a ďalším osobám. Ak budete rušení, môžete stratiť kontrolu nad vykonávanou činnosťou.

2) ELEKTRICKÁ BEZPEČNOSŤ:

- Vidlica napájacieho kábla elektrického náradia musí zodpovedať sieťovej zásuvke. Nikdy akýmkoľvek spôsobom neupravujte el. prívodný kábel. Náradie, ktoré má na vidlici prívodnej šnúry ochranný kolík, nikdy nepripájajte rozdvojkami alebo inými adaptérmi. Nepoškodené vidlice a zodpovedajúce zásuvky znížia nebezpečenstvo úrazu elektrickým prúdom. Poškodené alebo zamotané prívodné káble zvyšujú nebezpečenstvo úrazu elektrickým prúdom. Ak sa sieťová šnúra poškodí, musí sa nahradiť osobitou sieťovou šnúrou, ktorú možno dostať u výrobcu alebo jeho obchodného zástupcu.
- Obsluha sa nesmie telom dotýkať uzemnených predmetov, ako je napr. potrubie, teleso ústredného vykurovania, sporáky a chladničky. Nebezpečenstvo úrazu elektrickým prúdom je väčšie, ak je vaše telo spojené zo zemou.
- Nevystavujte elektrické náradie dažďu, vlhku alebo vode. Elektrického náradia sa nikdy nedotýkajte mokrými rukami. Elektrické náradie nikdy neumývajte pod tečúcou vodou ani ho neponárajte do vody.
- Kábel sa nesmie nadmerne zaťažovať. Kábel nikdy nepoužívajte na prenášanie, ťahanie alebo vyťahovanie vidlice elektrického náradia. Kábel nesmie byť vystavený pôsobeniu tepla, oleja, ostrých hrán alebo pohyblivých dielov. Poškodené alebo zapletené káble zvyšujú riziko úrazu elektrickým prúdom.
- Nikdy nepracujte s náradím, ktoré má poškodený el. kábel príp. vidlicu, alebo spadlo na zem a je akýmkoľvek spôsobom poškodené.
- Pri používaní elektrického náradia vo vonkajšom prostredí používajte predlžovací kábel vhodný na vonkajšie použitie. Používanie šnúry vhodnej na vonkajšie použitie znižuje riziko úrazu elektrickým prúdom
- Ak používate elektrické náradie vo vlhkých priestoroch, používajte napájanie chránené prúdovým chráničom (RCD). Používanie RCD obmedzuje nebezpečenstvo úrazu elektrickým prúdom. Pojem „prúdový chránič (RCD)“ môže byť nahradený pojmom „hlavný istič obvodu (GFCI)“ alebo „istič unikajúceho prúdu (ELCB)“.
- Držte el. ručné náradie výlučne za izolované plochy určené na uchopenie, pretože pri prevádzke môže dôjsť

ku kontaktu rezacieho či vrtacieho príslušenstva so skrytým vodičom alebo vlastnou šnúrou.

3) BEZPEČNOSŤ OSÔB:

- Pri používaní elektrického náradia buďte pozorní a ostražití, venujte maximálnu pozornosť činnosti, ktorú práve prevádzate. Sústreďte sa na prácu. Nepracujte s elektrickým náradím ak ste unavení, alebo ste pod vplyvom drog, alkoholu alebo liekov. Aj chvílková nepozornosť pri používaní elektrického náradia môže viesť k vážnemu poraneniu osôb. Pri práci s el. náradím nejedzte, nepite a nefajčite.
- Používajte ochranné pomôcky. Vždy používajte ochranu očí. Používajte ochranné prostriedky odpovedajúce druhu práce, ktorú prevádzate. Ochranné pomôcky ako napr. respirátor, bezpečnostná obuv s protišmykovou úpravou, pokrývka hlavy alebo ochrana sluchu, používané v súlade s podmienkami práce, znižujú riziko poranenia osôb.
- Vyvarujte sa neúmyselnému zapnutiu el. náradia. Neprenášajte el. náradie, ktoré je pripojené k elektrickej sieti, s prstom na vypínači alebo na spúšti. Pred pripojením k elektrickému napätiu sa uistite, či vypínač alebo spúšť sú v polohe „vypnuté“. Prenášanie el. náradia s prstom na vypínači alebo pripájanie vidlice el. náradia do zásuvky zo zapnutým vypínačom môže byť príčinou vážnych úrazov.
- Pred zapnutím el. náradia odstráňte všetky nastavovacie kľúče a nástroje. Nastavovací kľúč alebo nástroj, ktorý zostane pripevnený k otáčajúcej sa časti elektrického náradia môže byť príčinou poranenia osôb.
- Vždy udržiavajte stabilný postoj a rovnováhu. Pracujte len tam, kam bezpečne dosiahnete. Nikdy nepreceňujte vlastnú silu. Nepoužívajte elektrické náradie, ak ste unavení.
- Obliekajte sa vhodným spôsobom. Používajte pracovné oblečenie. Nenoste voľné oblečenie ani šperky. Dbajte na to, aby sa vaše vlasy, oblečenie, rukavice alebo iná časť Vášho tela nedostala do prílišnej blízkosti rotujúcich alebo rozpálených častí el. náradia.
- Pripojte el. náradie k odsávaniu prachu. Ak má el. náradie možnosť pripojenia zariadenia na zachytávanie alebo odsávanie prachu, uistite sa, že došlo k jeho riadnemu pripojeniu a používaniu. Použitie takýchto zariadení môže obmedziť nebezpečenstvo vznikajúce prachom.
- Pevne upevnite obrobok. Použite stolársku svorku alebo zverák pre upevnenie obrobku, ktorý budete obrábať.
- Nepoužívajte akékoľvek náradie ak ste pod vplyvom alkoholu, drog, liekov alebo iných omamných či návykových látok.
- Zariadenie nie je určené na použitie osobami (vrátane detí) so zníženými fyzickými, zmyslovými alebo mentálnymi schopnosťami alebo s nedostatkom skúseností a znalostí, pokiaľ nie sú pod dozorom alebo nedostali pokyny ohľadom použitia zariadenia od osoby zodpovednej za ich bezpečnosť. Deti musia byť pod dozorom, aby ste sa uistili, že sa nehrajú so zariadením.

4) POUŽÍVANIE A ÚDRŽBA ELEKTRICKÉHO NÁRADIA:

- El. náradie vždy odpojte od el. siete v prípade akéhokoľvek problému pri práci, pred každým čistením alebo údržbou, pri každom presune a pri ukončení činnosti! Nikdy nepracujte s el. náradím, ak je akýmkoľvek spôsobom poškodené.
- Ak začne náradie vydávať abnormálny zvuk alebo zápach, okamžite ukončite prácu.
- Elektrické náradie nepreťažujte. Elektrické náradie bude pracovať lepšie a bezpečnejšie, ak s ním budete pracovať v otáčkach, pre ktoré bolo navrhnuté. Používajte správne náradie, ktoré je určené pre danú činnosť. Vhodné náradie bude dobre a bezpečne vykonávať prácu, pre ktorú bolo vyrobené.
- Nepoužívajte elektrické náradie, ktoré nemožno bezpečne zapnúť a vypnúť ovládacím vypínačom. Používanie takého náradia je nebezpečné. Poškodený vypínač musí byť opravený certifikovaným servisom.
- Odpojte náradie od elektrickej siete predtým, než začnete prevádzať jeho nastavenie, výmenu príslušenstva alebo údržbu. Toto opatrenie obmedzí nebezpečenstvo náhodného spustenia.
- Nepoužívané elektrické náradie uschovajte tak, aby bolo mimo dosahu detí a nepovolaných osôb. Elektrické náradie v rukách neskúsených užívateľov môže byť nebezpečné. Elektrické náradie skladujte na suchom a bezpečnom mieste.
- Starostlivo udržiavajte elektrické náradie v dobrom stave. Pravidelne kontrolujte nastavenie pohybujúcich sa častí a ich pohyblivosť. Kontrolujte či nedošlo k poškodeniu ochranných krytov alebo iných častí, ktoré môžu ohroziť bezpečnú funkciu elektrického náradia. Ak je náradie poškodené, pred ďalším použitím zaistite jeho

opravu. Mnoho úrazov je spôsobené nesprávnou údržbou elektrického náradia.

- Rezacie nástroje udržiajte ostré a čisté. Správne udržiavané a naostrené nástroje uľahčujú prácu, obmedzujú nebezpečenstvo úrazu a práca s nimi sa lepšie kontroluje. Použitie iného príslušenstva než toho, ktoré je uvedené v návode na obsluhu alebo doporučené dovozcom môže spôsobiť poškodenie náradia a byť príčinou úrazu.
- Elektrické náradie, príslušenstvo, pracovné nástroje atď. používajte v súlade s týmito pokynmi a takým spôsobom, ktorý je predpísaný pre konkrétne elektrické náradie a to s ohľadom na dané podmienky práce a druh prevádzanej práce. Používanie náradia na iné účely, než pre aké je určené, môže viesť k nebezpečným situáciám.

5) POUŽÍVANIE AKUMULÁTOROVÉHO NÁRADIA:

- Pred vložením akumulátoru sa uistite, že je vypínač v polohe „0-vypnuté“. Vloženie akumulátoru do zapnutého náradia môže byť príčinou nebezpečných situácií.
- K nabíjaniu akumulátora používajte len nabíjačky predpísané výrobcom. Použitie nabíjačky pre iný typ akumulátoru môže mať za následok jeho poškodenie a vznik požiaru.
- Používajte iba akumulátory určené pre dané náradie. Použitie iných akumulátorov môže byť príčinou úrazu alebo vzniku požiaru.
- Ak nie je akumulátor používaný, uschovávajte ho oddelene od kovových predmetov ako sú svorky, kľúče, skrutky a iné drobné kovové predmety, ktoré by mohli spôsobiť spojenie jedného kontaktu akumulátoru s druhým. Vyskratovanie akumulátoru môže zapríčiniť úraz, popáleniny alebo vznik požiaru.
- S akumulátormi zaobchádzajte šetrne. Pri nešetrnom zaobchádzaní môže z akumulátoru uniknúť chemická látka. Vyvarujte sa kontaktu s ňou. Ak predsa dôjde ku kontaktu s touto chemickou látkou, vymyte postihnuté miesto prúdom tečúcej vody. Ak sa chemická látka dostane do očí, vyhľadajte ihneď lekársku pomoc. Chemická látka z akumulátoru môže spôsobiť vážne poranenie.
- Akumulátor alebo náradie sa nesmie vystavovať ohňu alebo nadmernej teplote. Vystavenie ohňu alebo teplote vyššej ako 130°C môže spôsobiť výbuch.
- Akumulátor alebo náradie, ktoré sú poškodené alebo prestavané, sa nesmie používať. Poškodené alebo upravené akumulátory sa môžu chovať nepredvídateľne, a môžu tak spôsobiť oheň, výbuch alebo nebezpečenstvo úrazu.

BEZPEČNOSTNÉ POKYNY PRE AKUMULÁTOROVÚ SPONKOVAČKU / KLINCOVAČKU:

- Vždy myslite na to, že zariadenie obsahuje spony / klince. Nedbalé zaobchádzanie s akumulátorovou sponkovačkou / klincovačkou môže zapríčiniť neočakávané vystrelenie sponiek / klincov a poraniť vás.
- Akumulátorovou sponkovačkou / klincovačkou nemierte na seba ani na iné osoby vo vašej blízkosti. Neúmyselným spustením sa vystrelí sponka / kliniec, čo môže spôsobiť zranenie.
- Akumulátorovou sponkovačkou / klincovačkou neuvádzajte do činnosti skôr, kým nie je pevne priložené k obrobku. Ak zariadenie nie je v kontakte s obrobkom, môže sponka / kliniec odskočiť z miesta upevnenia.
- Zariadenie vypnite a vytiahnite z neho akumulátor ak sa v ňom zasekne sponka / kliniec. Akumulátorová sponkovačka / klincovačka sa môže pri odstraňovaní pevne zachytenej sponky / klinca neúmyselne uviesť do činnosti.
- Pri odstraňovaní zaseknutej sponky / klinca postupujte opatrne. Mechanizmus môže byť pod tlakom a sponka / kliniec môže byť násilne vystrelená pri pokuse o jej uvoľnenie.
- Nepoužívajte akumulátorovú sponkovačku / klincovačku na upevnenie elektrických vedení. Prístroj nie je vhodný na inštaláciu elektrického vedenia, môže poškodiť izoláciu elektrických káblov a spôsobiť zásah elektrickým prúdom alebo požiar.
- Ak prichádza do úvahy zasiahnutie skrytého elektrického, či iného rozvodného vedenia, na vyhľadanie týchto vedení použite vhodné detekčné zariadenia kovu a elektriny, pretože by mohlo dôjsť k vzniku materiálnych škôd alebo zasiahnutiu používateľa elektrickým prúdom. Akumulátorovú sponkovačku / klincovačku pri práci držte iba za izolovanú rukoväť, pretože pri poškodení izolácie vodiča pod napätím by napätie mohlo byť privedené na neizolované kovové časti prístroja, čo by mohlo viesť k úrazu obsluhy elektrickým prúdom.
- Dodržujte bezpečnosť na pracovisku. Sponky / klince sa môžu ohnúť pri práci v rohoch alebo na hranách

alebo môžu prasknúť a zraniť používateľa.

- Pri práci držte zariadenie tak, aby ste sa nemohli zraniť v prípade náhleho spätného nárazu alebo nárazu na tvrdé miesto v obrobku.

BEZPEČNOSTNÉ POKYNY PRE AKUMULÁTOR A NABÍJAČKU:

- Pred prvým použitím akumulátora a nabíjačky si pozorne prečítajte návod na obsluhu.

1. Overte, či elektrický prúd, ktorý je k dispozícii vo vašej sieti, je zhodný s tým, ktorý je uvedený na nabíjačke akumulátora.
2. Nedovoľte aby vlhkosť, dážď či striekajúca voda dosiahli na miesto nabíjania akumulátora.
3. Nenabíjajte akumulátor, keď je teplota pod 10 °C alebo nad 40 °C. Nabíjanie akumulátora pri extrémnych teplotách môže znížiť jeho životnosť.
4. S poškodeným akumulátorom, ktorý už nemožno nabiť, treba zaobchádzať ako s nebezpečným odpadom. Neodhadzujte akumulátor do smetí, ohňa ani vody.
5. Používajte len akumulátor a nabíjačku schválenú výrobcom pre použitie v daných zariadeniach.
6. Udržujte nabíjačku čistú, mimo prachu a nečistôt.
7. Vždy odstráňte akumulátor pred opravou zariadenia.
8. Prekryte kontakty akumulátora, aby ste predišli skratu.
9. Vyhnite sa nebezpečenstvu výbuchu!
10. Nefajčite počas nabíjania akumulátora alebo na mieste jeho uskladnenia. Z pokazených akumulátorov môže unikáť výbušný plyn vodík ktorý sa môže vznietiť od otvoreného plameňa alebo iskry.
11. V prípade požiaru sa snažte uhasiť oheň.
12. Akumulátor a nabíjačka sa priebehu nabíjania mierne zahrievajú.

Chemické nebezpečenstvo:

Neotvárajte obal akumulátora. Chráňte akumulátor pred nárazom. Ak dôjde k vytečeniu elektrolytu z akumulátora, je nevyhnutné zabrániť styku s pokožkou. Ak predsa príde ku kontaktu elektrolytu s pokožkou, opláchnite postihnuté miesto ihneď s vodou. V prípade, že sa vám elektrolyt dostane do očí, okamžite vyhľadajte lekára.

Nabíjanie:

Pripojte k zdroju napájania 230 V a spojte nabíjací kábel s nabíjacím modulom. Vložte batériu do nabíjačky, uistite sa, že je polarita (+ / -) správna! Keď je batéria nabíjaná, svieti červená kontrolka. Dôležité: ak sa červená kontrolka nerozsvieti okamžite po vložení batérie, ktorá bola práve používaná, odpojte batériu a vložte ju po niekoľkých minútach do nabíjačky späť. Bežný čas nabíjania je okolo 1 – 1,5 hodín. Po tejto dobe nabíjacie zariadenie zaistí, že sa dosiahol plne nabitého stavu. Batéria je tepelnou poistkou chránená proti prebitiu, preto môže v nabíjačke zostať dlhší čas bez poškodenia (však, nie dlhšie ako 24 hodín). Zahriatie batérie a nabíjacieho zariadenia na konštantnú teplotu je normálne a nie je známkou poškodenia. Podstatne skrátený prevádzkový čas batérie znamená, že musí byť batéria vymenená.

POUŽITIE:

VKLADANIE SPONIEK / KLINCOV (OBR. 3 A 4)

- Akumulátorovú sponkovačku / klinčovačku nakloňte alebo položte tak, aby sponky alebo klince pri vkladaní do zásobníka nevypadli.
- Stlačte páčku na uvoľnenie zásobníka (1) a súčasne posuňte posúvač (2) smerom dozadu.
- Vložte pás sponiek / klinčov do zásobníka (3) (maximálny počet je 100 sponiek / klinčov).
- **Upozornenie!** Uistite sa, že:
 - Pás sponiek je vložený tak, že hlavičky sponiek sú zarovnané s horným okrajom zásobníka (3)
 - Pás klinčov je vložený tak, že hroty klinčov sú zarovnané so spodným okrajom zásobníka (3). Hlavičky klinčov dosadajú priamo do drážok, ktoré zodpovedajú vyobrazeným dĺžkam klinčov na kontaktnom prevádzkovom spínači (4).
- Posuňte posúvač (2) smerom ku kontaktnému prevádzkovému spínaču (4), až kým nezacvakne.

MONTÁŽ A DEMONTÁŽ AKUMULÁTORA:

- Používajte len originálne lítiovo-iónové akumulátory s napätím, ktoré je uvedené na štítku Vášho ručného elektrického náradia. Používanie iných akumulátorov môže mať za následok poranenie a nebezpečenstvo požiaru.
- Zasuňte nabitý akumulátor z prednej strany do pätky ručného elektrického náradia. Akumulátor do pätky úplne zatlačte tak, aby bol spoľahlivo zaaretovaný.
- Pre demontáž akumulátora stlačte uvoľňovacie tlačidlo a následne akumulátor vyberte zo zariadenia potiahnutím smerom dozadu.

PRÁCA S AKUMULÁTOROVOU SPONKOVAČKOU / KLINCOVAČKOU (OBR. 5)

- Akumulátorovú sponkovačku / klincovačku uchopte za rukoväť a priložte ju na pripevňovaný materiál tak, aby bol stlačený kontaktný prevádzkový spínač (4).
- Na nastrelenie spony / klinca krátko stlačte spúšť (6).
- Iba stlačením spúšte (6) bez stlačenia kontaktného prevádzkového spínača (bezpečnostnej poistky) nedôjde z bezpečnostných dôvodov k vystreleniu sponky / klinca.
- Pri zarážaní sa LED diódou rozsvieti.
- Zariadenie je určené len na krátkodobú prevádzku preto ho po 30 minútach nepretržitej prevádzky nechajte vychladnúť.
- **Upozornenie!** Po skončení práce odstráňte zo zásobníka všetky sponky / klince.

REGULÁTOR SILY NASTREĽOVANIA SPONIEK / KLINCOV (OBR. 6)

- Pomocou regulátora sily nastreľovania sponiek / klincov (7) je možné nastaviť úroveň zarážania sponiek / klincov.
- Nastavte regulátor sily nastreľovania sponiek / klincov do polohy „-“ pre tenké a ľahké materiály, ako napríklad fólie a tkaniny a do polohy „+“ pre hrubé a tuhé materiály, ako napríklad tvrdé drevo a steny.
- pred začatím práce zistite optimálnu silu nastreľovania testovaním na náhradnom materiáli.

UVOĽNENIE ZASEKNUTÝCH SPONIEK / KLINCOV (OBR. 8)

- V prípade zaseknutia sponiek / klincov postupujte podľa nasledujúcich pokynov:
- **UPOZORNENIE!** Predtým ako začnete uvoľňovať zaseknuté sponky / klince zariadenie vypnite a vytiahnite z neho akumulátor, aby ste zabránili jeho nechcenému spusteniu a následnému možnému poraneniu.
- Odmontujte nerozbitnú špičku.
- Odskrutkujte upevňovacie skrutky krytu nastreľovacieho mechanizmu.
- Odmontujte bezpečnostnú poistku.
- Odmontujte úderník.

VÝBER VHODNÉHO TYPU SPONIEK / KLINCOV

- Pre rôzne tvrdosti dreva sa používajú rôznej dĺžky sponiek / klincov.
- Pri výbere vhodného typu sponiek / klincov sa riadte nasledujúcou tabuľkou.

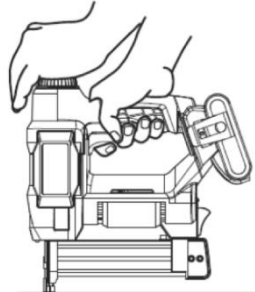
TYP DREVA	TVRDOŠŤ	DĹŽKA KLINCOV (mm)	DĹŽKA SPONIEK (mm)	OVLÁDANIE
BUK	tvrdé drevo	15, 20, 25	15-16	
DUB				
DREVOTRIESKA	stredne tvrdé drevo	15, 20, 25, 30	15-20	
MASÍV				
BOROVICA	mäkké drevo	15, 20, 25, 30, 32	15-22	
PREGLEJKA				
CÉDER				

- Pri zarážaní sponiek / klincov dochádza k vzniku spätného nárazu. Pre lepšiu kontrolu nad zariadením ho ovládajte obojručne.

ÚDRŽBA:

- Správna údržba je základom pre zachovanie pôvodnej účinnosti a prevádzkovej bezpečnosti zariadenia.
- **UPOZORNENIE!** Pred začatím akejkoľvek kontroly alebo údržby, zariadenie vypnite a vytiahnite z neho akumulátor, aby ste zabránili jeho nechcenému spusteniu a následnému možnému poraneniu.
- Pravidelné čistenie zariadenia sa vykonáva mäkkou handričkou, najlepšie po každom použití.
- Udržiavajte vetracie otvory v čistote pred prachom a nečistotami. Ak nečistoty nemožno odstrániť, použite mäkkú handričku navlhčenú v mydlovej vode. Nikdy nepoužívajte čistiace prostriedky alebo rozpúšťadlá ako je benzín, alkohol, čpavok a pod! Tieto rozpúšťadlá môžu poškodiť plastové časti výrobku.
- V prípade, ak dôjde k poruche výrobku napríklad opotrebovaním častí, je potrebné kontaktovať autorizované servisné stredisko.

OCHRANA ŽIVOTNÉHO PROSTREDIA:



Aby sa zariadenie nepoškodilo počas prepravy, je dodávané zabalené v pevnom obale. Väčšina z obalových materiálov je recyklovateľná. Tieto materiály odnesť do zberne na recykláciu. Vyradené zariadenia odovzdajte na predajni. Predajňa zabezpečí likvidáciu ekologickým spôsobom. Vyradené elektrické spotrebiče sú recyklovateľné a nesmú sa vyhadzovať spolu s domácim odpadom! Prosíme vás, aby ste nám aktívne pomáhali zachovať zdroje a chrániť životné prostredie tak, že tento spotrebič zanesiete do zberného strediska (ak máte túto možnosť).

EU VYHLÁSENIE O ZHODE

EU DECLARATION OF CONFORMITY

vydané/issued by

Výrobca/Producer: Zhejiang Prulde Electric Appliance Co., Ltd
Sídlo/Seated: Industry Development Zone of Xiaoshun Town, Jinhua City, P.R.C.

Represented by: SLOVAKIA TREND EXPORT - IMPORT, s.r.o.
Sídlo/Seated: Michalovská 87/1414, Sobrance 07301, Slovensko
IČO/ID Nr: 46512250

vyhlasuje na vlastnú zodpovednosť, že následne označené zariadenie na základe svojej koncepcie a konštrukcie, rovnako ako do obehu uvedené vyhotovenie, zodpovedá základným bezpečnostným požiadavkám príslušných legislatívnych predpisov/
hereby declares that this appliance is in compliance with all basic safety requirements of all relevant directives.

Akumulátorová Sponkovačka / Cordless Nailer Worcraft CNS-S20Li, zásobník 100 ks, regulácia, sponky U + klinge

Typ: TC0023-18
Model: CNS-S20Li

Nabíjačka / Charger, 60W, 230 V, Class II, 2.4Ah fast charger

Typ: DL1051
Model: CLC-20V-2.4

bol navrhnutý a vyrobená v zhode s nasledujúcimi normami/was constructed and produced in compliance with following standards:

Akumulátorová sponkovačka / Cordless Nailer	Nabíjačka/charger
EN 60745-1: 2009+A11:2010	EN 60335-1:2012+A11:2014 (LVD directive)
EN 60745-2-16:2010	EN 60335-2-29:2004+A2:2010
EK9-BE-77 (V3):2015	EN 62233:2008
EK9-BE-88:2014	AfPS GS 2014:01 PAK Par. 3.1
EK9-BE-89:2014	EN 55014-1:2006+A1: 2009/+A2:2011
EK9-BE-91:2015	EN 55014-2:1997+A1:2001/+A2:2008
EN 55014-1:2006/+A1:2009/+A2:2011	EN 61000-3-2:2014
EN 55014-2:2015	EN 61000-3-3:2013

a nasledujúcimi predpismi (všetko v platnom znení)/and all relevant directives (all in compliance):
2014/30/EU
2006/42/EC
2014/35/EU LVD (for charger/pre nabíjačku)
RoHS 2011/65/EU

Všetky súbory technickej dokumentácie sa nachádzajú k nahliadnutiu na adrese: /All related technical documentation and test report are available for checking at seat of company on following address: Slovakia TREND Export – Import s.r.o, Michalovská 87/1414, 073 01 Sobrance, Slovenská Republika

Last two digits when product has been introduced on market
/ Posledné dve číslice roka, kedy bol výrobok označený značkou CE: 19

SLOVAKIA TREND EXPORT - IMPORT, s.r.o.
Michalovská 87/1414
073 01 SOB RANCE
IČO: 46512250
DIČ: 2023403371



Sobrance 12.4.2019

Dátum a miesto vydania vyhlásenia
Place and date of issue

.....
Vydal/Issued by. Pečiatka/Podpis, Stamp/Signature
Ing. Slavomír Čížmár, sales director/obch.riaditeľ

WORCRAFT

POWER TOOLS

Záručný list / Warranty

Výrobné číslo:	Dátum predaja:	Podpis a pečiatka predajcu:

Meno zákazníka (názov firmy):	Adresa zákazníka (sídlo firmy):

Zákazník svojím podpisom potvrdzuje, že mu bolo zariadenie predvedené a vysvetlené, že bol oboznámený s návodom na obsluhu, nasadením a užívaním stroja a že mu zariadenie bolo vydané kompletne.	Podpis zákazníka:

Záznamy o reklamáciách- záručných opravách

Dátum prijatia reklamácie:	Dátum ukončenia reklamácie:	Evidenčné číslo reklamácie:	Podpis prevedenej záručnej opravy (Záznam o neoprávnenej reklamácie)	Pečiatka servisného technika:

Podmienky záruky

- Dodávateľ poskytuje na tento výrobok záručnú dobu uvedenú v tomto záručnom liste za podmienok dodržania spôsobu používania a skladovania výrobku v súlade s platnými podmienkami a normami, ako i návodom na obsluhu. Záručná doba začína plynúť od dátumu predaja. Záruka na batérie je 12 mesiacov.
- Predĺžená záručná doba 5 rokov sa poskytuje na výrobok za podmienok, že tento výrobok je dodávateľom označený v zozname výrobkov s predĺženou zárukou, konečným zákazníkom je spotrebiteľ a výrobok nebude používaný na komerčné nasadenie. Predĺžená záruka je podmienená pravidelnými servisnými prehliadkami v autorizovaných servisných strediskách dodávateľa.
- Záručná doba sa predlžuje o dobu, počas ktorej bol výrobok v záručnej oprave a je o tom uvedený záznam v zozname o záručných opravách tohto záručného listu. Právo na záručnú opravu si spotrebiteľ môže uplatniť v niektorom autorizovanom servisnom stredisku, podľa priloženého zoznamu „A“ servisných stredísk. Servisné strediská „B“ prevádzkajú záručné opravy len na výrobky, ktoré boli predané v ich prevádzkach. Zoznam servisných stredísk je pravidelne aktualizovaný u predajcov a na stránke dovozu: www.strendpro.sk.
- Záručné stredisko je povinné zabezpečiť záručnú opravu v zákonom stanovenej lehote. Zákonom stanovená lehota na vybavenie reklamácie začína plynúť nasledujúcim dňom po dátume prijatia reklamácie v servisnom stredisku.
- Bezplatná záručná oprava nemôže byť uplatňovaná ak ide o poruchy, ktoré boli spôsobené používaním výrobku v rozpore s ustanoveniami uvedenými v návode na obsluhu, nesprávnou manipuláciou, mechanickým poškodením, bežným mechanickým opotrebením dielov spôsobeným prevádzkou stroja, vinou obsluhy, živelnou pohromou, neoprávneným zásahom do výrobku, poruchy zapríčinené použitím nevhodných náhradných dielov, použitím nevhodného paliva, a zrejme preťaženie stroja v dôsledku trvalého prekračovania hornej hranice výkonu. Práce spojené s čistením, základnou údržbou, ošetrovaním alebo nastavením zariadenia, ktoré môže viesť k obsluhu a sú uvedené v návode na obsluhu, nespádajú do rozsahu záruky.
- Za bežné opotrebenie dielov sa považuje hlavne opotrebenie: všetkých rotujúcich a pohyblivých častí, rezných častí a ich krytov, strižných skrutiek a klinov, prevodových a klinových remeňov, reťazových prevodov, trecie plochy brzd a spojok, dezény pneumatík a diely bežnej údržby ako sú: vzduchové, hydraulické a olejové filtre, zapalovacie sviečky, olejové a chladiace náplne.
- Z predĺženej záruky sú vyňaté časti strojov a zariadení, na ktoré ich konkrétny výrobca poskytuje kratšiu záruku ako dodávateľ na samotný výrobok, v ktorom sú namontované. Do tejto kategórie častí patria: akumulátory, žiarovky a podobne.
- Právo uplatniť nároky plynúce zo záruky má vlastník výrobku, pokiaľ tak urobí najneskôr v posledný deň záručnej doby.
- Pri reklamáciách sa postupuje podľa príslušných ustanovení Občianskeho zákonníka a Zákona o ochrane spotrebiteľa.
- Servisné prehliadky, ktoré sú podmienkou predĺženej 5 ročnej záruky, musia byť prevádzkané len v autorizovanom servisnom stredisku dodávateľa, v pravidelných intervaloch a obdobie medzi jednotlivými prehliadkami nesmie prekročiť dobu 12 mesiacov. Prvá servisná prehliadka musí byť vykonaná najneskôr do 12 mesiacov od dátumu predaja výrobku. Servisné prehliadky vykonávajú servisné strediská v období posledných troch a prvých dvoch mesiacoch kalendárneho roku. Každá servisná prehliadka musí byť zaznamenaná v tomto záručnom liste s uvedeným dátumom prehliadky, podpisom a pečiatkou servisného strediska. Servisnou prehliadkou sa rozumie kontrola stroja, výmena náplní a filtrov podľa odporúčenia výrobcu, výmena opotrebených a poškodených dielov, ktoré môžu ovplyvniť poškodenie alebo opotrebenie iných dielov a samotné nastavenie stroja. Úkon servisnej prehliadky a použitý materiál sa účtuje podľa platného cenníka servisného strediska.

Pri uplatňovaní reklamácie je reklamujúci povinný predložiť k reklamácií čistý výrobok, doklad o kúpe alebo vyplnený a potvrdený záručný list. V prípade predĺženej záruky, záznamy o servisných prehliadkach a daňové doklady za jednotlivé prehliadky. Pri nesplnení niektorej z podmienok predĺženej záruky uvedenej v tomto záručnom liste, sa na výrobok poskytuje záručná doba 2 roky.

ZÁRUČNÝ A POZÁRUČNÝ SERVIS VYKONÁVA SPLNOMOCNENÝ ZÁSTUPCA VÝROBCU

Splnomocnený zástupca výrobcu: Slovakia Trend Export-Import s.r.o., Michalovská 87/1414, 073 01 Sobrance

Fax: (056) 652-2329 Tel: 0915 392 687 E-mail: servis@slovakia-trend.sk

AKUMULÁTOROVÁ SPONKOVAČKA / HŘEBÍKOVAČKA



POUŽITÍ:

Akumulátorová sponkovačka / hřebíkováčka slouží ke spojování desek, lišt, izolačních materiálů, potahů, fólií, palubek a na různých jiných materiálech.

Používejte pouze sponky a hřebíky doporučené výrobcem.

Zařízení používejte pouze na předepsané účely. Jakékoliv jiné použití je považováno jako případ nesprávného použití. Uživatel / obsluha a ne výrobce bude zodpovědný za jakékoliv poškození nebo zranění způsobené tímto nesprávným používáním. Pamatujte si, že toto zařízení nebylo navrženo pro komerční nebo průmyslové použití. Záruka nebude platná pokud bude zařízení používáno pro komerční, průmyslové nebo podobné účely.

TECHNICKÉ PARAMETRY:

	NAPĚTÍ	20 V
	KAPACITA	4Ah
	KAPACITA ZÁSOBNÍKU	100 ks
	POČET ÚDERŮ	20 / min.
	HMOTNOST	2 kg

Vhodné typy sponek a hřebíků:

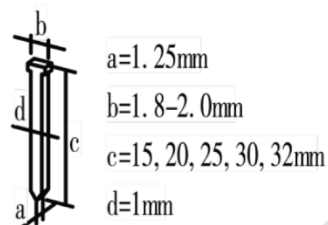
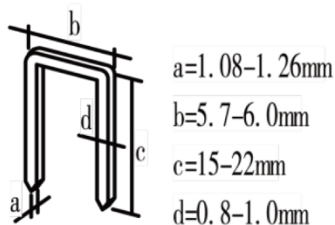

ČÁSTI VÝROBKU:







1	Páčka pro uvolnění zásobníku	7	Regulátor síly nastřelení sponek / hřebíků
2	Posuvník	8	LED dioda
3	Rukojeť	9	Nerozbitná špička
4	Kontaktní provozní spínač	10	Akumulátor (není součástí balení)
5	Zásobník	11	Nabíječka akumulátoru (není součástí balení)
6	Spoušť		

OBSAH BALENÍ:

- 500 ks sponky (délka 19 mm, tloušťka 1 mm)
- 500 ks hřebíky (délka 25 mm, tloušťka 1 mm)

VYSVĚTLIVKY SYMBOLŮ:

	Obecné upozornění na nebezpečí.
	Přečtěte si návod k použití.

	Nepracujte v dešti, ani nenechávejte zařízení venku pokud prší.
	Výrobek je v souladu s platnými evropskými směrnici a byla provedena metoda hodnocení shody těchto směrnic.
	Nevyhazujte do běžného domovního odpadu. Namísto toho, ekologicky přijatelnou cestou se obraťte na recyklaci střediska. Prosím věnujte péči ochraně životního prostředí.
	Používejte ochranné rukavice.
	Používejte ochranné pracovní brýle.
	UPOZORNĚNÍ! Před zahájením jakékoliv kontroly nebo údržby, zařízení vypněte a vytáhněte z něj akumulátor, abyste zabránili jeho nechtěnému spuštění a následnému možnému poranění.
	Nedotýkejte se nastřelovací části.

OBECNÉ BEZPEČNOSTNÍ POKYNY PRO ELEKTRICKE NÁŘADÍ:

- **UPOZORNĚNÍ!** Přečtěte si bezpečnostní upozornění, instrukce, vyobrazení a technické údaje poskytované s tímto elektrickým nářadím. Porušení dodržování všech instrukcí uvedených níže může mít za následek úraz elektrickým proudem, požár a / nebo těžké ublížení na zdraví.

1) BEZPEČNOST PRACOVNÍHO PROSTŘEDÍ:

- Pracoviště je třeba udržovat v čistotě a dobře osvětlené. Nepořádek a tmavé prostory bývají příčinou nehod.
- Nepoužívejte elektrické nářadí v prostředí, kde hrozí nebezpečí výbuchu, kde se vyskytují hořlavé kapaliny, plyny nebo prach. V elektrickém nářadí vznikají jiskry, které mohou zapálit prach nebo výpary.
- Při používání elektrického nářadí zamezte přístupu dětem a dalším osobám. Pokud budete rušeni, můžete ztratit kontrolu nad prováděnou činností.

2) ELEKTRICKÁ BEZPEČNOST:

- Vidlice napájecího kabelu elektrického nářadí musí odpovídat zásuvkám. Nikdy jakýmkoliv způsobem neupravujte el. přívodní kabel. Nářadí, které má na vidlici přívodní šňůry ochranný kolík, nikdy nepřipojujte rozdvojky nebo jinými adaptéry. Nepoškozené vidlice a odpovídající zásuvky snižují nebezpečí úrazu elektrickým proudem. Poškozené nebo zamotané přívodní kabely zvyšují nebezpečí úrazu elektrickým proudem. Pokud se síťová šňůra poškodí, musí se nahradit osobitou síťovou šňůrou, kterou lze dostat u výrobce nebo jeho obchodního zástupce.
- Obsluha se nesmí tělem dotýkat uzemněných předmětů, jako je např. potrubí, těleso ústředního vytápění, sporáky a chladničky. Nebezpečí úrazu elektrickým proudem je větší, pokud je vaše tělo spojené se zemí.
- Nevystavujte elektrické nářadí dešti, vlhku nebo vodě. Elektrického nářadí se nikdy nedotýkejte mokřýma rukama. Elektrické nářadí nikdy nemyjte pod tekoucí vodou ani jej neponořujte do vody.
- Kabel se nesmí nadměrně zatěžovat. Kabel nikdy nepoužívejte k přenášení, tahání nebo vytahování vidlice elektrického nářadí. Kabel nesmí být vystaven působení tepla, oleje, ostrých hran nebo pohyblivých dílů. Poškozené nebo zapletené kabely zvyšují riziko úrazu elektrickým proudem.
- Nikdy nepracujte s nářadím, které má poškozený el. kabel příp. vidlici nebo spadlo na zem a je jakýmkoliv způsobem poškozeno.
- Při používání elektrického nářadí ve venkovním prostředí používejte prodlužovací kabel vhodný pro venkovní použití. Použití kabelu vhodného k vnějšímu použití snižuje riziko úrazu elektrickým proudem
- Pokud používáte elektrické nářadí ve vlhkých prostorech, používejte napájení chráněné proudovým chráničem (RCD). Používání RCD omezuje nebezpečí úrazu elektrickým proudem. Pojem "proudový chránič (RCD)" může být nahrazen pojmem "hlavní jistič obvodu (GFCI)" nebo "jistič unikajícího proudu (ELCB)".
- Držte el. ruční nářadí výlučně za izolované plochy určené k uchopení, protože při provozu může dojít ke kontaktu řezacího či vrtacího příslušenství se skrytým řidičem nebo vlastní šňůrou.

3) BEZPEČNOST OSOB:

- Při používání elektrického nářadí buďte pozorní a ostražití, věnujte maximální pozornost činnosti, kterou právě provádíte. Soustřeďte se na práci. Nepracujte s elektrickým nářadím pokud jste unaveni nebo jste pod vlivem drog, alkoholu nebo léků. I chvilková nepozornost při používání elektrického nářadí může vést k vážnému poranění osob. Při práci s el. nářadím nejzte, nepijte a nekuřte.
- Používejte ochranné pomůcky. Vždy používejte ochranu očí. Používejte ochranné prostředky odpovídající druhu práce, kterou provádíte. Ochranné pomůcky jako např. respirátor, bezpečnostní obuv s protiskluzovou úpravou, pokrývka hlavy nebo ochrana sluchu, používané v souladu s podmínkami práce, snižují riziko poranění osob.
- Vyvarujte se neúmyslnému zapnutí el. nářadí. Nepřenášejte el. nářadí, které je připojeno k elektrické síti, s prstem na vypínači nebo na spoušti. Před připojením k elektrickému napětí se ujistěte, zda vypínač nebo spoušť v poloze "vypnuto". Přenášení el. nářadí s prstem na vypínači nebo připojování vidlice el. nářadí do zásuvky ze zapnutým vypínačem může být příčinou vážných úrazů.
- Před zapnutím el. nářadí odstraňte všechny seřizovací klíče a nástroje. Nastavovací klíč nebo nástroj, který zůstane připevněn k otáčející se části elektrického nářadí může být příčinou poranění osob.
- Vždy udržujte stabilní postoj a rovnováhu. Pracujte jen tam, kam bezpečně dosáhnete. Nikdy nepřeceňujte vlastní sílu. Nepoužívejte elektrické nářadí, pokud jste unavení.
- Oblékejte se vhodným způsobem. Používejte pracovní oblečení. Nenoste volné oblečení ani šperky. Dbejte na to, aby se vaše vlasy, oblečení, rukavice nebo jiná část těla nedostala do přílišné blízkosti rotujících nebo rozpálených částí el. nářadí.
- Připojte el. nářadí k odsávání prachu. Pokud má el. nářadí možnost připojení zařízení na zachycování nebo odsávání prachu, ujistěte se, že došlo k jeho řádnému připojení a používání. Použití takových zařízení může omezit nebezpečí vznikající prachem.
- Pevně upevněte obrobek. Použijte stolařskou svorku nebo svěrák pro upevnění obrobku, který budete obrábět.
- Nepoužívejte jakékoliv nářadí pokud jste pod vlivem alkoholu, drog, léků nebo jiných omamných či návykových látek.
- Zařízení není určeno k použití osobami (včetně dětí) se sníženými fyzickými, smyslovými nebo mentálními schopnostmi nebo s nedostatkem zkušeností a znalostí, pokud nejsou pod dozorem nebo nedostali pokyny ohledně použití zařízení od osoby odpovědné za jejich bezpečnost. Děti musí být pod dozorem, abyste se ujistili, že se nehrají se zařízením.

4) POUŽITÍ A ÚDRŽBA ELEKTRICKÉHO NÁŘADÍ:

- El. nářadí vždy odpojte od el. sítě v případě jakéhokoliv problému při práci, před každým čištěním nebo údržbou, při každém přesunu a při ukončení činnosti! Nikdy nepracujte s el. nářadím, pokud je jakýmkoliv způsobem poškozeno.
- Pokud začne nářadí vydávat abnormální zvuk nebo zápach, okamžitě ukončete práci.
- Elektrické nářadí nepřetěžujte. Elektrické nářadí bude pracovat lépe a bezpečněji, jestliže s ním budete pracovat v otáčkách, pro které bylo navrženo. Používejte správné nářadí, které je určeno pro danou činnost. Vhodné nářadí bude dobře a bezpečně vykonávat práci, pro kterou bylo vyrobeno.
- Nepoužívejte elektrické nářadí, které nelze bezpečně zapnout a vypnout ovládacím vypínačem. Používání takového nářadí je nebezpečné. Poškozený vypínač musí být opraven certifikovaným servisem.
- Odpojte nářadí od elektrické sítě předtím, než začnete provádět jeho nastavení, výměnu příslušenství nebo údržbu. Toto opatření omezí nebezpečí náhodného spuštění.
- Nepoužívané elektrické nářadí uschovejte tak, aby bylo mimo dosah dětí a nepovolaných osob. Elektrické nářadí v ruce nezkušených uživatelů může být nebezpečné. Elektrické nářadí skladujte na suchém a bezpečném místě.
- Pečlivě udržujte elektrické nářadí v dobrém stavu. Pravidelně kontrolujte seřízení pohybujících se částí a jejich pohyblivost. Kontrolujte zda nedošlo k poškození ochranných krytů nebo jiných částí, které mohou ohrozit bezpečnou funkci elektrického nářadí. Pokud je nářadí poškozeno, před dalším použitím zajistěte jeho opravu. Mnoho úrazů je způsobeno nesprávnou údržbou elektrického nářadí.
- Řezací nástroje udržujte ostré a čisté. Správně udržované a naostřené nástroje usnadňují práci, omezují

nebezpečí úrazu a práce s nimi se lépe kontroluje. Použití jiného příslušenství než toho, které je uvedeno v návodu k obsluze nebo doporučené dovozcem může způsobit poškození nářadí a být příčinou úrazu.

- Elektrické nářadí, příslušenství, pracovní nástroje atd. používejte v souladu s těmito pokyny a takovým způsobem, který je předepsán pro konkrétní elektrické nářadí a to s ohledem na dané podmínky práce a druh převáděné práce. Používání nářadí pro jiné účely, než pro jaké je určeno, může vést k nebezpečným situacím.

5) POUŽITÍ AKUMULÁTOROVÉHO NÁŘADÍ:

- Před vložením akumulátoru se ujistěte, že je vypínač v poloze "0-vypnuto". Vložení akumulátoru do zapnutého nářadí může být příčinou nebezpečných situací.

- K nabíjení akumulátoru používejte pouze nabíječky předepsané výrobcem. Použití nabíječky pro jiný typ akumulátoru může mít za následek jeho poškození a vznik požáru.

- Používejte pouze akumulátory určené pro dané nářadí. Použití jiných akumulátorů může být příčinou úrazu nebo vzniku požáru.

- Pokud není akumulátor používán, uchovávejte ho odděleně od kovových předmětů jako jsou svorky, klíče, šrouby a jiné drobné kovové předměty, které by mohly způsobit spojení jednoho kontaktu akumulátoru s druhým. Vyzkratování akumulátoru může zapříčinit úraz, popáleniny nebo požár.

- S akumulátory zacházejte šetrně. Při nešetrném zacházení může z akumulátoru uniknout chemická látka. Vyvarujte se kontaktu s ní. Pokud přece dojde ke kontaktu s touto chemickou látkou, vymyjte postižené místo proudem tekoucí vody. Pokud se chemická látka dostane do očí, vyhledejte ihned lékařskou pomoc. Chemická látka z akumulátoru může způsobit vážné poranění.

- Akumulátor nebo nářadí se nesmí vystavovat ohni nebo nadměrné teplotě. Vystavení ohni nebo teplotě vyšší než 130 ° C může způsobit výbuch.

- Akumulátor nebo nářadí, které jsou poškozené nebo přestavěny, se nesmí používat. Poškozené nebo upravené akumulátory se mohou chovat nepředvídatelně, a mohou tak způsobit oheň, výbuch nebo nebezpečí úrazu.

BEZPEČNOSTNÍ POKYNY PRO AKUMULÁTOROVÚ SPONKOVAČKU / HŘEBÍKOVAČKU:

- Vždy myslete na to, že zařízení obsahuje spony / hřebíky. Nedbalé zacházení s akumulátorovou sponkovačkou / hřebíkovačkou může zapříčinit neočekávané vystřelení sponek / hřebíků a poranit vás.

- akumulátorová sponkovačka / hřebíkovačka nemiřte na sebe ani na jiné osoby ve vaší blízkosti. Neúmyslným spuštěním se vystřelí sponka / hřebík, což může způsobit zranění.

- akumulátorová sponkovačka / hřebíkovačka neuvádějte do činnosti dříve, dokud není pevně přiloženo k obrobku. Jestliže zařízení není v kontaktu s obrobkem, může sponka / hřebík odskočit z místa upevnění.

- Zařízení vypněte a vytáhněte z něj akumulátor pokud se v něm zasekne sponka / hřebík. Akumulátorová sponkovačka / hřebíkovačka lze při odstraňování pevně zachycené sponky / hřebíku neúmyslně uvést do činnosti.

- Při odstraňování uvíznuté sponky / hřebíku postupujte opatrně. Mechanismus může být pod tlakem a sponka / hřebík může být násilně vystřelena při pokusu o její uvolnění.

- Nepoužívejte akumulátorovou sponkovačku / hřebíkovací na upevnění elektrických vedení. Přístroj není vhodný pro instalaci elektrického vedení, může poškodit izolaci elektrických kabelů a způsobit zásah elektrickým proudem nebo požár.

- Pokud přichází v úvahu zasažení skrytého elektrického či jiného rozvodného vedení, k vyhledání těchto vedení použijte vhodné detekční zařízení kovu a elektřiny, protože by mohlo dojít ke vzniku materiálních škod nebo zasažení uživatele elektrickým proudem. Akumulátorovou sponkovačku / hřebíkovací při práci držte pouze za izolovanou rukojeť, protože při poškození izolace vodiče pod napětím by napětí mohlo být přivedeno na neizolované kovové části přístroje, což by mohlo vést k úrazu obsluhy elektrickým proudem.

- Dodržujte bezpečnost na pracovišti. Sponky / hřebíky mohou ohnout při práci v rozích nebo na hranách nebo mohou prasknout a zranit uživatele.

- Při práci držte zařízení tak, abyste nemohli zranit v případě náhlého zpětného nárazu nebo nárazu na tvrdé místo v obrobku.

BEZPEČNOSTNÍ POKYNY PRO AKUMULÁTOR A NABÍJEČKU:

- Před prvním použitím akumulátoru a nabíječky si pozorně přečtěte návod k obsluze.

1. Ověřte, zda elektrický proud, který je k dispozici ve vaší síti, je shodný s tím, který je uveden na nabíječce akumulátoru.
2. Nedovolte aby vlhkost, déšť či stříkající voda dosáhly na místo nabíjení akumulátoru.
3. Nenabíjejte akumulátor, když je teplota pod 10 ° C nebo nad 40 ° C. Nabíjení akumulátoru při extrémních teplotách může snížit jeho životnost.
4. S poškozeným akumulátorem, který již nelze nabít, je třeba zacházet jako s nebezpečným odpadem. Neodhazujte akumulátor do smetí, ohně ani vody.
5. Používejte pouze akumulátor a nabíječku schválenou výrobcem pro použití v daných zařízeních.
6. Udržujte nabíječku čistou, mimo prachu a nečistot.
7. Vždy odstraňte akumulátor před opravou zařízení.
8. Překryjte kontakty akumulátoru, abyste předešli zkratu.
9. Vyhněte se nebezpečí výbuchu!
10. Nekuřte během nabíjení akumulátoru nebo na místě jeho uskladnění. Z zkažených akumulátorů může unikát výbušný plyn vodík který se může vznítit od otevřeného plamene nebo jiskry.
11. V případě požáru se snažte uhasit oheň.
12. Akumulátor a nabíječka se během nabíjení mírně zahřívají.

Chemické nebezpečí:

Neotvírejte obal akumulátoru. Chraňte akumulátor před nárazem. Pokud dojde k vytečení elektrolytu z akumulátoru, je nezbytné zabránit styku s pokožkou. Pokud přece dojde ke kontaktu elektrolytu s pokožkou, opláchněte postižené místo ihned s vodou. V případě, že se vám elektrolyt dostane do očí, okamžitě vyhledejte lékaře.

Nabíjení:

Připojte ke zdroji napájení 230 V a spojte nabíjecí kabel s nabíjecím modulem. Vložte baterii do nabíječky, ujistěte se, že je polarita (+ / -) správná! Když je baterie nabíjena, svítí červená kontrolka. Důležité: pokud se červená kontrolka nerozsvítí okamžitě po vložení baterie, která byla právě používána, odpojte baterii a vložte ji po několika minutách do nabíječky zpět. Běžný čas nabíjení je kolem 1 - 1,5 hodin. Po této době nabíjecí zařízení zajistí, že bylo dosaženo plně nabitého stavu. Baterie je tepelnou pojistkou chráněna proti přebití, proto může v nabíječce zůstat delší dobu bez poškození (nicméně, ne déle než 24 hodin). Zahřátí baterie a nabíjecího zařízení na konstantní teplotu je normální a není známkou poškození. Podstatně zkrácený provozní doba baterie znamená, že musí být baterie vyměněna.

POUŽITÍ:

VKLÁDÁNÍ SPONEK / HŘEBÍKŮ (OBR. 3 A 4)

- Akumulátorovou sponkovačku / hřebíkovací nakloňte nebo položte tak, aby sponky nebo hřebíky při vkládání do zásobníku nevypadly.
- Stiskněte páčku pro uvolnění zásobníku (1) a současně posuňte šoupátko (2) směrem dozadu.
- Vložte pás sponek / hřebíků do zásobníku (3) (maximální počet je 100 sponek / hřebíků).
- **Upozornění!** Ujistěte se, že:
 - Pás sponek je vložen tak, že hlavičky sponek jsou zarovnané s horním okrajem zásobníku (3)
 - Pás hřebíků je vložen tak, že hroty hřebíků jsou zarovnané se spodním okrajem zásobníku (3). Hlavičky hřebíků dosedají přímo do drážek, které odpovídají vyobrazeným délkám hřebíků na kontaktním provozním spínači (4).
- Posuňte šoupátko (2) směrem ke kontaktnímu provoznímu spínači (4), až zaklapne.

MONTÁŽ A DEMONTÁŽ AKUMULÁTORU:

- Používejte pouze originální lithium-iontové akumulátory s napětím, které je uvedeno na štítku Vašeho elektronářadí. Používání jiných akumulátorů může mít za následek poranění a nebezpečí požáru.
- Zasuňte nabitý akumulátor z přední strany do patky elektronářadí. Akumulátor do patky zcela zatlačte tak,

aby byl spolehlivě zaaretován.

- Pro demontáž akumulátoru stiskněte uvolňovací tlačítko a následně akumulátor vyjměte ze zařízení potáhnutím směrem dozadu.

PRÁCE S AKUMULÁTOROVÁ SPONKOVAČKA / HŘEBÍKOVAČKA (OBR. 5)

- Akumulátorovou sponkovačku / hřebíkovací uchopte za rukojeť a přiložte ji na připevňovaný materiál tak, aby byl stlačený kontaktní provozní spínač (4).
- Na nastřelení spony / hřebíku krátce stiskněte spoušť (6).
- Pouze stisknutím spouště (6) bez stisknutí kontaktního provozního spínače (bezpečnostní pojistky) nedojde z bezpečnostních důvodů k vystřelení sponky / hřebíku.
- Při zarážení se LED diodou rozsvítí.
- Zařízení je určeno pouze pro krátkodobý provoz proto ho po 30 minutách nepřetržitého provozu nechte vychladnout.
- **Upozornění!** Po skončení práce odstraňte ze zásobníku všechny sponky / hřebíky.

REGULÁTOR SÍLY NASTŘELOVÁNÍ SPONEK / HŘEBÍKŮ (OBR. 6)

- Pomocí regulátoru síly nastřelování sponek / hřebíků (7) lze nastavit úroveň zarážení sponek / hřebíků.
- Nastavte regulátor síly nastřelování sponek / hřebíků do polohy - "-" pro tenké a lehké materiály, jako například fólie a tkaniny a do polohy "+" pro hrubé a tuhé materiály, jako například tvrdé dřevo a stěny.
- před zahájením práce zjistěte optimální sílu nastřelování testováním na náhradním materiálu.

UVOLNĚNÍ ZASEKNUTÝCH SPONEK / HŘEBÍKŮ (OBR. 8)

- V případě zaseknutí sponek / hřebíků postupujte podle následujících pokynů:
- **POZOR!** Předtím než začnete uvolňovat zaseknuté sponky / hřebíky zařízení vypněte a vytáhněte z něj akumulátor, abyste zabránili jeho nechtěnému spuštění a následnému možnému poranění.
- Odmontujte nerozbitnou špičku.
- Odšroubujte upevňovací šrouby krytu zarážecího mechanismu.
- Odmontujte bezpečnostní pojistku.
- Odmontujte úderník.

VÝBĚR VHODNÉHO TYPU SPONEK / HŘEBÍKŮ

- Pro různé tvrdosti dřeva se používají různé délky sponek / hřebíků.
- Při výběru vhodného typu sponek / hřebíků se řiďte následující tabulkou.

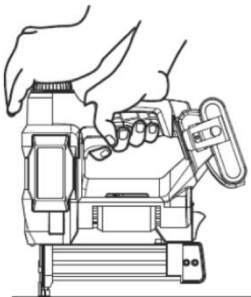
TYP DŘEVA	TVRDOST	DÉLKA HŘEBÍKŮ (mm)	DÉLKA SPONEK (mm)	OVLÁDÁNÍ
BUK	tvrdé dřevo	15, 20, 25	15-16	
DUB				
DŘEVOTŘÍŠKA	středně tvrdé dřevo	15, 20, 25	15-20	
MASIV		15, 20, 25, 30		
BOROVICE	měkké dřevo	15, 20, 25, 30, 32	15-22	
PŘEKLIŽKA				
CEDR				

- Při zarážení sponek / hřebíků dochází ke vzniku zpětného nárazu. Pro lepší kontrolu nad zařízením ho ovládejte obouřuč.

ÚDRŽBA:

- Správná údržba je základem pro zachování původní účinnosti a provozní bezpečnosti zařízení.
- **UPOZORNĚNÍ!** Před zahájením jakékoliv kontroly nebo údržby, zařízení vypněte a vytáhněte z něj

akumulátor, abyste zabránili jeho nechtěnému spuštění a následnému možnému poranění.

- Pravidelné čištění zařízení se provádí měkkým hadříkem, nejlépe po každém použití.
- Udržujte větrací otvory v čistotě před prachem a nečistotami. Pokud nečistoty nelze odstranit, použijte měkký hadřík navlhčený v mýdlové vodě. Nikdy nepoužívejte čisticí prostředky nebo rozpouštědla jako je benzín, alkohol, čpavek apod! Tato rozpouštědla mohou poškodit plastové části výrobku.
- V případě, že dojde k poruše výrobku například opotřebením částí, je třeba kontaktovat autorizované servisní středisko.

OCHRANA ŽIVOTNÍHO PROSTŘEDÍ:



Aby se zařízení nepoškodilo během přepravy, je dodáváno zabalené v pevném obalu. Většina z obalových materiálů je recyklovatelná. Tyto materiály odneste do sběrný na recyklaci. Vyřazená zařízení předejte na prodejně. Prodejna zajistí likvidaci ekologickým způsobem. Vyřazené elektrické spotřebiče jsou recyklovatelné a nesmí se vyhazovat spolu s domácím odpadem! Prosíme vás, abyste nám aktivně pomáhali zachovat zdroje a chránit životní prostředí tak, že tento spotřebič zanesete do sběrného střediska (pokud máte tuto možnost).

WORCRAFT

POWER TOOLS

Garancialevél/Warranty

Modellszám:	Eladás dátuma:	Eladó aláírása és pecsétje:

Ügyfél neve (cég neve):	Ügyfél címje (Cég címje):

Az ügyfél az aláírásával megerősíti, hogy a készüléket bemutatták és elmagyarázták neki, hogy ismeri a gép üzemeltetésére és használatára vonatkozó utasításokat, valamint hogy a készülék teljesen volt neki kiadva.	Ügyfél aláírása:

Jegyzések a panszokról – jótálási javítások

A panasz elfogadásának dátuma:	A panasz befejezésének dátuma:	A panasz száma:	Aláírás az átvett jótálási javításról (Jegyzések a jogosulatlan panszról)	Serviztechnikus pecsétje:

Jótállás feltételek

- A szállító biztosítja a termék jótállását amely szerepel a garancialevelen a feltétellel, hogy a használat és tárolás összhangban lesz a feltételekkel és normákkal, valamint a használati utasítással. A garanciaidő az értékesítés időpontjától kezdődik.
A jótálási idő a töltőkre 12 hónap.
- A kiterjesztett garanciát 5 éves időszakra nyújtják a feltétellel, hogy a termék bevan írva a hoszab garancia termékek listájára, az utolsó használó a vevő, es nemlesz használva kereskedelmi célokra. A kiterjesztett jótállás rendszeres szervizellenőrzést igényel a szállító hivatalos szervizközpontjában.
- A garancia időtartama meghosszabbodik a termék garanciális idejével mikor a szervizközpontba volt javításba, és a jótállási lapon felvann jegyezve ez az idő. A jótállási igényt a fogyasztó igényelheti egy hivatalos szervizközpontban, a mellékelt "A" szervizközpont lista szerint. A "B" szervizközpontokba csak ojan termékeken végeznek javításokat amelyeket ott adtak ell. A szervizközpontok listáját rendszeresen frissítik a gyártók és az import oldalon: www.strendpro.sk.
- A Szervizközpontnak a törvényi határidőn belül jótállási javítást kell biztosítania. A panaszkezelés törvényes határideje a panasz kézhezvételét követő napon kezdődik
- Az ingyenes garanciális javítás nem alkalmazható a termék helytelen használatából eredő hibákra, az üzemeltetési utasítás okal elentétben, a nem megfelelő kezelésének, a gép mechanikai károsodásra, az általános mechanikai károsodásra amely általános használatkor keletkezik, az üzemeltető helytelen használatára, természeti katasztrófaéknál, a termékkel való illetéktelen beavatkozásnál, a nem megfelelő pótalkatrészek használatánál a nem megfelelő tüzelőanyag használatnál és a látszólagos gépi túlterhelés következtében fellépő hibáknál a felső teljesítmény határ folyamatos túllépése miatt. Az üzemeltető által kezelhető, és a használati utasításban felsorolt tisztítási, karbantartási, gondoskodás és a beállítási munkák nem tartoznak a jótállás hatálya alá.
- Az alkatrészek kopásának elsősorban ojan alkatrészek kopása érhető mind: minden forgó és mozgó alkatrész, vágó rész és burkolat, kapcsok és ékek, fogaskerekek és ékszíjak, láncos fogaskerekek, súrlódás és tengelykapcsoló súrlódó felületek, gumiabroncs futófelületek és rutinszerű karbantartási alkatrészek, mint például: , hidraulikus és olajsűrűk, gyújtógyertyák, olaj- és hűtőfolyadék-kazetták
- A kiterjesztett garanciából kivannak hagyva olyan gépek és berendezések mentesített részeit, amelyeknél az adott gyártó rövidebb garanciát nyújt, mint maga a termék gyártója. Ez a kategória magában foglalja: akkumulátorok, izzók és hasonlók
- A garancia alá tartozó igények igénybevételéhez való jog a termék tulajdonosa, feltéve hogy ezt legkésőbb a jótállási időszak utolsó napján teszi meg.
- A követelések feldolgozása a Polgári Törvénykönyv és a Fogyasztóvédelmi Törvény vonatkozó rendelkezéseinek megfelelően történik.
- A meghosszabbított 5 éves garanciális feltételeknek megfelelő szervizellenőrzést csak rendszeres időközönként, a szállító hivatalos szervizközpontjában lehet elvégezni, és az egyes vizsgálatok közötti időszak nem haladhatja meg a 12 hónapot. Az első szervizvizsgálatot legkésőbb a termék értékesítésének napjától számított 12 hónapon belül kell elvégezni. A szervizvizsgálatokat a naptári év utolsó három és első két hónapjában szervizközpontok végzik. Minden szervizvizsgálatot fel kell jegyezni a jótállási jegyen a szervizközpont ellenőrzésének, aláírásának és bélyegzőjének dátumával. A szervizvizsgálat a gyártó által ajánlott gépellőrzést, a patronok és szűrők cseréjét, a kopott és sérült alkatrészek cseréjét, amelyek a más alkatrészek károsodását, kopását és a gép beállítását érinthetik. A szolgáltatási ellenőrzést és a felhasznált anyagot egy érvényes kiszolgálóközponti árlista szerint kell kiszámítani.

A panasz benyújtásakor a panaszolt köteles benyújtani egy tiszta és teljes terméket, a vásárlás igazolását, vagy egy kitöltött és megerősített garanciajegyet a panaszra. A kiterjesztett garancia esetén a szervizvizsgálatok és az egyes tőrak adózási dokumentumait rögzítik.
Ha a garanciális kártyán a meghosszabbított garanciális feltételek egyikének sem felel meg, a termék 2 év garanciát vállal.

A JÓTÁLLÁSON BELÜLI ÉS JÓTÁLLÁSON KÍVÜLI SZERVIZT A GYÁRTÓ FELHATALMAZOTT KÉPVISELŐJE VÉGZI

A gyártó felhatalmazott képviselője: Slovakia Trend Export-Import s.r.o., Michalovská 87/1414, 073 01 Sobrance

Fax: (056) 652-2329 Tel: 0915 392 687 E-mail: servis@slovakia-trend.sk

Akkumulátoros tűzőgép/szegbelövő





HASZNÁLAT:

A vezeték nélküli tűző / szegező a lemezek, szalagok, szigetelőanyagok, bevonatok, fóliák, padlólapok és egyéb anyagok összekapcsolására szolgál.

Csak a gyártó által javasolt kapcsokat és szegeket használja.

A készüléket csak az előírt célokra használja. Bármely más felhasználás a visszaélés példájaként tekintendő. A felhasználó / üzemeltető felel az ilyen visszaélések által okozott károkért vagy sérülésekért. Ne feledje, hogy ezt az eszközt nem kereskedelmi vagy ipari használatra tervezték. A garancia nem érvényes, ha az eszközt kereskedelmi, ipari vagy hasonló célra használják.

TECHNIKAI PARAMÉTEREK:

	FESZÜLTSG	20 V
	KAPACITÁS	4Ah
	A TÁLCA KAPACITÁSA	100 DB
	ÜTÉSEK	20 / perc
	SÚLY	2 kg

Megfelelő típusú tűzőkapcsok és szegek:

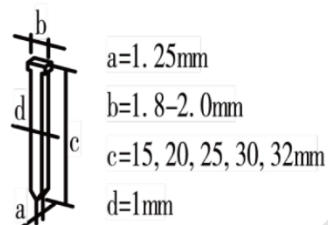
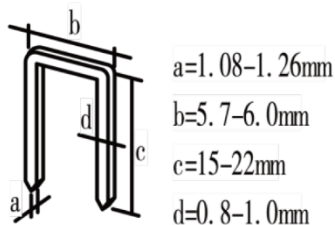



A TERMÉK DARABJAI:







1	Tálca kioldókar	7	Tűző/szeg lövőerő szabályozó
2	Csúsztató	8	LED dióda
3	Fogantyú	9	Törhetetlen hegy
4	Érintő kapcsoló	10	Akkumulátor (nem tartozék)
5	Tálca	11	Akkumulátortöltő (nem tartozék)
6	Kioldó		

A CSOMAG TARTALMA:

- 500 db tűzőklip (hossza 19 mm, vastagság 1 mm)
- 500 db szeg (hossza 25 mm, vastagság 1 mm)

A SZIMBÓLUMOK JELENTÉSE:

	Általános veszélyeztetésre vonatkozó figyelmeztetések.
	Olvassa el a használati utasításokat.

	Ne dolgozzon esőben, vagy eső esetén ne hagyja a készüléket szabadban.
	A termék megfelel az alkalmazandó európai irányelveknek, és ezen irányelvek megfelelőségértékelési módszerét valósították meg.
	Ne dobja a szokásos háztartási hulladékba. Ehelyett környezetbarát módon vegye fel a kapcsolatot az újrahasznosító központtal. Kérjük, vigyázzon a környezetvédelemre.
	Viseljen védőkesztyűt.
	Viseljen védőszemüveget.
	FIGYELEM! Mielőtt bármilyen ellenőrzési vagy karbantartási munkát végezne, kapcsolja ki a készüléket, és távolítsa el az akkumulátort, hogy megakadályozza a véletlen bekapcsolást és a lehetséges sérüléseket.
	Ne érintse meg az kilövő részt.

ÁLTALÁNOS BIZTONSÁGI ELŐÍRÁSOK ELEKTROMOS SZERSZÁMHOZ:

FIGYELEM!! Olvassa el a biztonsági figyelmeztetéseket, utasításokat, illusztrációkat és műszaki adatokat, amik az elektromos szerszámhoz mellékelve vannak. A továbbiakban feltüntetett biztonsági utasítások és előírások figyelmen kívül hagyása áramütést, tüzet és/vagy súlyos sérüléseket eredményezhet.

1) MUNKAHELYI BIZTONSÁG:

- A munkaterület legyen tiszta, jól megvilágított. A rendetlenség vagy a rosszul megvilágított munkaterület könnyen balesetet okozhat.
- Ne használja az elektromos szerszámot robbanásveszélyes környezetben, éghető folyadék, gáz vagy por közelében. Az elektromos szerszámok szikrát gerjeszthetnek, ami meggyújthatja a port vagy a gőzt.
- Az elektromos szerszám használata közben ne tartózkodjon a közelben gyermek és más személy. Ha elterelik a figyelmét, elveszítheti a szerszám feletti irányítást.

2) ELEKTROMOS BIZTONSÁG:

- Az elektromos szerszám csatlakozódugója illeszkedjen a dugaszolóaljzathoz. A csatlakozót semmilyen módon sem szabad megváltoztatni. A szerszámot, amelynek a hálózati kábel csatlakozódugóján védő dugasz van, soha ne csatlakoztassa elosztókhoz vagy más adapterekhez. Az eredeti csatlakozó és a megfelelő dugaszolóaljzat használata csökkenti az áramütés veszélyét.
- A sérült vagy összegabalyodott kábel növeli az elektromos áramütés veszélyét. Ha a tápkábel sérült, ki kell cserélni a gyéni tápkábelre, amely rendelkezésre áll a gyártónál vagy annak képviselőjénél.
- A kezelő nem érintkezhet földelt felületekkel – például csövekkel, fűtéssel, tűzhellyel, hűtőszekrényel. Az áramütés fokozott kockázata áll fenn, ha teste földelt.
- Esőtől, nedvességtől, víztől tartsa távol az elektromos szerszámokat. Az elektromos szerszámokhoz soha ne érjen nedves kézzel. Az elektromos szerszámot soha mossa folyó víz alatt és ne merítse vízbe.
- A kábelt tilos túlterhelni. Ne használja a kábelt az elektromos készülék hordozására, felakasztására vagy a csatlakozó aljzathoz történő kihúzására. Tartsa távol a készülék részeit hőtől, olajtól, éles peremektől vagy mozgó alkatrészekről. A sérült vagy összetekeredett kábel növeli az áramütés kockázatát.
- Ha az elektromos szerszámot a szabadban használja, csakis kültéri használatra alkalmas hosszabbító kábelt használjon. Kiseb az áramütés veszélye, ha kültérre alkalmas hosszabbító kábelt használ.
- Ha elkerülhetetlen az elektromos szerszám nedves környezetben történő használata, használjon áramvédőkapcsolót. Az áram-védőkapcsoló használata csökkenti az áramütés kockázatát.
- Az „áram-védőkapcsoló (RCD)” fogalom helyettesítendő az „áramkör főmegszakító (GFCI)” vagy a „földzárlat megszakító (ELCB)” fogalmával.
- Az elektromos kéziszerszámokat csak szigetelt markolási felületeknél fogva szabad tartania, mert használat közben a csiszológép rejtett kábellel vagy saját csatlakozószinórával érintkezhet.

3) SZEMÉLYI BIZTONSÁG:

- Legyen elővigyázatos, ügyeljen arra, mit tesz, és megfontoltan lásson az elektromos szerszámmal végzendő munkához. Nem használjon elektromos szerszámot, ha fáradt vagy kábítószert, alkohol, gyógyszer hatása alatt áll. Az elektromos szerszám használata közben akár a pillanatnyi figyelmetlenség is súlyos sérüléshez vezethet.
- Mindig viseljen személyi védőfelszerelést és védőszemüveget. Csökkenti a sérülés kockázatát, ha az elektromos szerszám fajtájának megfelelő személyi védőfelszerelést visel: porvédő maszkot, csúszásmentes biztonsági cipőt, védősisakot vagy hallásvédőt.
- Kerülje a véletlen üzembe helyezést. Győződjön meg arról, hogy az elektromos szerszám kikapcsolt állapotban legyen, mielőtt csatlakoztatja az elektromos hálózathoz, illetve felemeli vagy szállítja azt. Balesethez vezethet, ha az elektromos szerszám szállítása közben ujját a kapcsolón tartja vagy a szalagcsiszolót bekapcsolva csatlakoztatja az áramellátásra.
- Az elektromos kéziszerszám bekapcsolása előtt távolítsa el a beállító szerszámokat vagy a csavarkulcsot. A forgó készülékrészben maradt szerszám, kulcs sérüléseket okozhat.
- Kerülje a természetellenes testtartást. Gondoskodjon róla, hogy stabilan álljon és ne veszítse el az egyensúlyát. Soha ne becsülje túl saját erejét. Ne használja az elektromos szerszámot ha fáradt.
- Viseljen megfelelő ruházatot. Ne viseljen bő ruházatot vagy ékszert. Tartsa távol a mozgó elemektől haját, ruházatát, kesztyűjét. A mozgó részek becsíphetik a laza ruházatot, ékszert vagy a hosszúhaját.
- Csatlakoztassa az elektromos szerszámot a porelszívóhoz. Ha felszerelhető porelszívó vagy -felfogó berendezés, győződjön meg róla, hogy ezeket megfelelően csatlakoztatja és használja. A porelszívás használata a porral kapcsolatos kockázatokat csökkenti.
- Biztosítsa be a munkadarabot. Befogószerkezettel vagy satuval biztosabban tartható a munkadarab, mint kézzel. Rögzítse a munkadarabot egy stabil alaplapon.
- Ne használjon bármilyen szerszámot ha alkohol, kábítószert, gyógyszerek vagy más anyagok hatása alatt áll.
- Ez a készülék alkalmatlan olyan személyek (beleértve gyerekek) használatára, akik csökkent fizikai, érzékszervi vagy mentális képességűek, illetve nem rendelkeznek kellő tapasztalattal és ismeretekkel, hacsak nem álnak felügyelet alatt, vagy utasításokat nem kaptak felhasználását illetően olyan személytől, aki a biztonságért felel. A gyermekeket felügyelni kell annak érdekében, hogy ne játsszanak a készülékkel

4) AZ ELEKTROMOS SZERSZÁM HASZNÁLATA ÉS KEZELÉSE:

- Húzza ki az elektromos szerszám hálózati csatlakozódugóját a csatlakozóaljzathoz a szalagcsiszoló bármilyen meghibásodása esetén, a munka befolyezése után, vagy bármilyen tisztítás, karbantartási munkák, vagy a szerszám áthelyezés előtt.
- Ha az eszköz rendellenes hangot vagy szagot bocsájt ki, azonnal fejezze be munkáját.
- Az elektromos szerszámot ne terhelje. Az elektromos szerszám jobban és biztonságosabban fog működni, ha azon fordulatszámon fog vele dolgozni amelyre meglett tervezve. Használjon megfelelő eszközt, amely az adott célra volt szánva. A megfelelő eszközök a jó és biztonságos munkát eredményezik, amelyenre tervezve voltak.
- Ne használja az elektromos szerszámot, ha hibás a kapcsolója. Az az elektromos szerszám, amelyet nem lehet be- vagy kikapcsolni, veszélyes, ezért javításra szorul. A meghibásodott kapcsolót csakis igazolt szervízben javítsa.
- A készülék beállítása, alkatrészcsere és a készülék elrakása előtt húzza ki a hálózati csatlakozódugót az aljzathoz. Ez az óvintézkedés megakadályozza az elektromos szerszám véletlen elindítását.
- A használaton kívüli elektromos szerszám is távol tartandó a gyermekektől. Ne engedje, hogy olyan személyek használják az eszközt, akik nem ismerik azt vagy nem olvasták el ezeket az utasításokat. Az elektromos szerszámok veszélyesek, ha tapasztalatlan személy használja őket. Az elektromos szerszámot száraz, biztonságos helyen tartsa.
- Ügyeljen az elektromos szerszámok alapos gondozására. Rendszeresen ellenőrizze, hogy hibátlanul működnek-e a mozgó részek, nincs-e rajtuk olyan törés vagy olyan sérülés, amely hátrányosan befolyásolja az elektromos szerszám működését. A készülék használata előtt javíttassa meg a sérült részeket. Számos baleset oka a nem megfelelően karbantartott elektromos szerszám.
- Tartsa élesen és tisztán a vágószerszámokat. A gondosan ápolat vágószerszámok éles vágóéllel kevésbé

akadnak és könnyebben haladnak. A csomaghoz tartozó, illetve a gyártó által ajánlott tartozékokat használja, más tartozékok kárt okozhatnak vagy személyes sérülést.

- Az elektromos szerszámot, a tartozékokat, behelyező szerszámokat stb. a jelen utasításoknak megfelelően használja. Mindeközben vegye figyelembe a munkafeltételeket és az elvégzendő feladatot. Az elektromos szerszámok rendeltetésüktől eltérő használata veszélyes körülményekhez vezethet.

5) AZ AKKUMULÁTOROS SZERSZÁM HASZNÁLATA:

- Mielőtt behelyezi az akkumulátort, bizonyosodjon meg róla hogy a kapcsoló a „0-kikapcsolt” pozícióban van. Az akkumulátor behelyezése a bekapcsolt szerszámba veszélyes helyzetekhez vezethet.

- Az akkumulátor töltéséhez, kizárólag a gyártó által ajánlott töltőt használjon. A töltő használata más akkumulátor töltéséhez, annak sérülését vagy tűz keletkezését eredményezheti.

- Kizárólag olyan akkumulátort használjon ami az adott szerszámhoz hivatott. Más akkumulátorok használata, sérülést vagy tüzet okozhat.

- A használaton kívüli akkumulátoregységeket mindenfajta olyan fémtárgytól – például szorítótól, kulcsoktól, csavaroktól és egyéb, apró fémtárgyaktól – távol kell tartani, amelyek az akkumulátor kapcsokat rövidre zárhatnák. Az akkumulátorkapcsok rövidzárlata égési sérülést vagy tüzet okozhat.

- Az akkumulátorral bánjon kíméletesen. Durva bánásmód esetén az akkumulátorból vegyi anyag szivároghat ki. Kerülje az ezzel való érintkezést. Ha mégis érintkezik ezzel a vegyi anyaggal, mossa meg az érintett területet folyóvízzel. Ha a folyadék belekerül a szemébe, azonnal forduljon orvoshoz. Az akkumulátorból kifröccsenő vegyi anyag súlyos sérülést okozhat.

- Az akkumulátort vagy a szerszámot tilos tűznek vagy erős hőhatásnak kitenni. A tűznek, vagy 130 ° C –nál magasabb hőmérsékletnek kitévés, robbanást okozhat.

- Tilos használni az akkumulátort vagy szerszámot, amely sérült vagy átépített. A sérült vagy módosított akkumulátorok kiszámíthatatlanul viselkedhetnek, és így tüzet, robbanás, vagy sérülésveszélyt okozhatnak.

BIZTONSÁGI ELŐÍRÁSOK A AKKUMULÁTOROS TŰZŐGÉPHEZ/SZEGEZŐHÖZ:

- Mindig tartsa szem előtt, hogy a készülék klipeket / szegeket tartalmaz. A akkumulátoros tűzőgép/szegező gondatlan kezelése váratlan tűz/szeg kilövést okozhat és megsebezhet.

- Ne irányítsa magára vagy más személyekre, akinek közel van a akkumulátoros tűzőgépet/szegezőt. A gép véletlen elindítása szeget lőhet ki, ami sérülést okozhat.

- Ne működtesse a akkumulátoros tűzőt/szegezőt, amíg szilárdan nem csatlakozik a munkadarabhoz. Ha a készülék nem érintkezik a munkadarabbal, a klip/szeg kiugorhat a szerelési helyről.

- Kapcsolja ki a készüléket, és vegye ki az akkumulátort az készülékből, ha a klip/szeg be van ragasztva. A kapcsos klip/szeg eltávolításakor a akkumulátoros tűző/szegező véletlenül bekapcsolódhat.

- Legyen óvatos, ha elakad a klip/szeg. A mechanizmus nyomás alatt állhat, és a klip/szeg erőteljesen kilőhet, amikor megpróbálja eltávolítani.

- Ne használja a akkumulátoros tűzőt/szeget az elektromos vezetékek rögzítéséhez. A készülék nem alkalmas az elektromos vezetékek telepítésére, ez károsíthatja az elektromos kábelek szigetelését, és áramütést vagy tüzet okozhat.

- Ha rejtett elektromos vagy más elosztóvezeték interferenciája van, használjon megfelelő fém- és villamosenergia-érzékelő berendezést ezeknek a vonalaknak a megtalálásához, mivel anyagi kár vagy áramütés okozhat. Csak akkor használja a akkumulátoros tűzőt/szegezőt a szigetelt fogantyúval, ha a huzalszigetelés sérült, a feszültséget a készülék nem szigetelt fémrészeire lehet alkalmazni, ami áramütést okozhat.

- Vegye figyelembe a munkahelyi biztonságot. A tűzőkapcsok/szegek elhajóhatnak, amikor sarkon vagy élen dolgozik, vagy megrepedhetnek és sérülést okozhatnak.

- Munkavégzés közben tartsa a készüléket úgy, hogy a munkadarab kemény pontjára hirtelen visszapattanás vagy ütés esetén ne sérülhessen meg.

BIZTONSÁGI LÉPÉSEK AZ AKKUMULÁTORHOZ ÉS A TÖLTŐHÖZ:

- Az akkumulátor és töltő első használata előtt, olvassa el a használati utasítást.

1. Győződjön meg arról, hogy az elektromos áram, amely a hálózatban a rendelkezésre áll, azonos a

feltüntetett akkumulátortöltőével.

2. Ne engedje hogy nedvesség, eső vagy fröccsenő víz elérje az akkumulátor töltésének helyét.

3. Az akkumulátort ne töltsen, ha a hőmérséklet 10 ° C alatt vagy 40 ° C felett van. Az akkumulátor töltése szélsőséges hőmérsékleten, csökkentheti az akkumulátor élettartamát.

4. A sérült akkumulátort, amelyet nem lehet feltölteni, kezelje úgy mint veszélyes hulladékot. Ne dobja az akkumulátort a szemétkosárba, tűzbe, sem vízbe.

5. Kizárólag olyan akkumulátort és töltőt használjon, amely a gyártó általi jóváhagyott használatra alkalmas az adott berendezésekben.

6. Tartsa tisztán, por és szennyeződés mentesen a töltőt.

7. Minden esetben távolítsa el az akkumulátort a berendezés javítása előtt.

8. Fedje le az akkumulátor pólusait, a rövidzár elkerülése érdekében.

9. Kerülje a robbanásveszélyt!

10. Ne dohányozzon az akkumulátor töltése közben, vagy a tárolása helyszínén. Az elromlott Ni-Cd vagy Ni-MH akkumulátorokból robbanó hidrogéngáz szivároghat, amely lángra gyulladhat a nyílt lángból vagy szikrából.

11. Tűz esetén, próbálja meg eloltani a tüzet.

12. Az akkumulátorra és a töltője a töltéskor kissé felmelegedhetnek.

Vegyi veszély:

Ne nyissa fel az akkumulátor csomagolását. Óvja az akkumulátort az ütésektől. Ha az elektrolit szivárgása következik be az akkumulátorból, feltétlenül gátolja meg a bőrrel való érintkezést. Amennyiben mégis érintkezik az elektrolit a bőrrel, azonnal mossa meg az érintett területet vízzel. Abban az esetben, ha elektrolit a szemébe kerül, azonnal forduljon orvoshoz.

Töltés:

Csatlakoztassa 230 V áramforráshoz és csatlakoztassa a töltő kábelt a töltő modulhoz. Helyezze be az elemet a töltőbe, ellenőrizze, hogy a polaritás (+ / -) helyes legyen! Amikor az akkumulátor töltődik, a jelzőfény pirosat világít. Fontos: Ha a jelzőfény nem gyullad ki azonnal, az elem behelyezése után, amely éppen használatban volt, vegye ki az elemet, majd helyezze néhány perc után a vissza töltőbe. A normál töltési idő körülbelül 1-1,5 óra. Ezen időszak után a töltő biztosítja, hogy elérte a teljesen feltöltött állapotot. Az akkumulátor, egy hő biztosítékkal van ellátva, túlterhelés ellen, így továbbra is a töltőben maradhat károsodás nélkül (de legfeljebb 24 órára). Az akkumulátor és a töltő felmelegedése állandó hőmérsékletre normális, és nem a károsodásnak jele. A jelentősen lerövidült működési ideje az akkumulátornak azt jelenti, hogy az akkumulátort ki kell cserélni.

HASZNÁLAT:

A KAPOCSOK/SZEGEK BEHELYEZÉSE (3. és 4. ábra)

- Döntse le vagy tegye le az akkumulátoros tűzőt/szegezőt úgy, hogy a tűzőkapcsok vagy a szegek ne essenek ki a tálca történő behelyezésekor.

- Nyomja a tartály kioldó kart (1), miközben csúsztatja a csúszkát (2) hátrafelé.

- Helyezze be a tűző/szeg övet a kazettába (3) (maximum 100 kapocs/szög).

- **Figyelem!** Győződjön meg róla, hogy:

- A tűzőszalagot úgy helyezte be, hogy a tűzőfejek a tálca tetejéhez igazodtak (3)
- A szegszíjat úgy helyezi be, hogy a szegvégek egybeesnek a patron alsó élével (3). A szegfejek közvetlenül illeszkednek a barázdákba, amelyek megfelelnek az érintkezőkapcsoló (4) ábrázolt szeghosszainak.

- Mozgassa a csúszkát (2) a kapcsoló működtető kapcsolójához (4), amíg rákattint.

AZ AKKUMULÁTORA BE ÉS KISZERELÉSE:

- Csak eredeti lítium-ion akkumulátorokat használjon a kéziszerszám címkéjén feltüntetett feszültséggel. Más elemek használata sérülést és tűzveszélyt okozhat.

- Helyezze be a feltöltött akkumulátort az elülső részből az elektromos kéziszerszámba. Nyomja az

akkumulátort teljesen a helyére, amíg biztonságosan be nem záródik.

- Az akkumulátor eltávolításához nyomja meg a kioldógombot, majd húzza vissza az akkumulátort.

AZ AKKUMULÁTOROS TÚZŐ/SZEGEZŐ HASZNÁLATA (5. ábra)

- Tartsa a akkumulátoros tűző/szegezőt a fogantyújánál, és helyezze a csatolt anyagra úgy, hogy a bekapcsoló működtető kapcsolója (4) lenyomódjon.

- A klip/szeg kioldásához nyomja meg röviden a kioldót (6).

- Csak a kioldó (6) lenyomásával, az érintkező működtető kapcsoló (biztonsági biztosíték) megnyomása nélkül, biztonsági okokból a klip/szeg nem löhet ki.

- Vezetés közben a LED dióda világít.

- A készülék csak rövid távú üzemeltetésre szolgál, és 30 perc folyamatos működés után hagyja kihűlni.

- **Figyelem!** A munka befejezése után távolítsa el az összes tűzőkapcsot/szeget a tálcából.

A KLIPEK/SZEGEK BELÜVÉSE ERŐSZABÁLYOZÓJA (6. ábra)

- A tűző/szegező szabályozó (7) használható a tűzés/szegezés szint beállításához.

- Állítsa be a tűző / szegező erő szabályozót "-"-ra vékony és könnyű anyagokhoz, például fóliákhoz és szövetekhez, és a "+"-ra durva és merev anyagokhoz, például keményfa és falakhoz.

- A munka megkezdése előtt meg kell találni az optimális kilövési erőt a csereanyagon végzett teszteléssel.

A ELAKADT KLIP/SZEG KIOLDÁSA (OBR. 8)

- A elakadt klip/szeg esetében kövesse az alábbi lépéseket:

- **FIGYELEM!** Az elakadt tűzőklipek/szegek kioldása előtt kapcsolja ki a készüléket, és távolítsa el az akkumulátort, hogy megakadályozza a véletlen kilövést és a sérülést.

- Távolítsa el a törhetetlen csúcsot.

- Csavarja ki a kilövőszerkezet fedelének rögzítőcsavarjait.

- Távolítsa el a biztonsági zárat.

- Távolítsa el a tüzelőcsapot.

A MEGFELELŐ KLIPEK/SZEGEK KIVÁLASZTÁSA

- A különböző fa keménysége miatt különböző hosszúságú kapcsokat/szegeket használjon.

- A kapcsok/szegek megfelelő típusának kiválasztásához olvassa el az alábbi táblázatot.

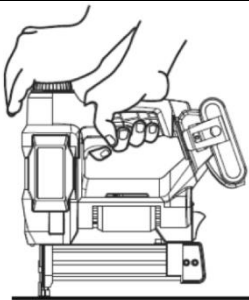
A FA TIPUSA	KEMÉNYSÉG	A SZEGEK HOSSZA (mm)	A KLIPEK HOSSZA (mm)	VEZÉRLÉS
BÜKK	kemény fa	15, 20, 25	15-16	
TÖLGY				
FORGÁCSLEMEZ	közepesen kemény fa	15, 20, 25	15-20	
MASSZÍV		15, 20, 25, 30		
FENYŐ	Puha fa	15, 20, 25, 30, 32	15-22	
FURNÉRLEMEZ				
CÉDRUS				

- Visszatütés történik, ha a kapcsokat/szegeket kilövi. A készülék jobb vezérlése érdekében mindkét kezével működtesse.

KARBANTARTÁS:

Győződjön meg róla, hogy a gép karbantartása közben nincs áram alatt. A gép rendszeres tisztítása puha ronggyal történik, lehetőleg minden használat után. A por és a szennyeződés előtt tartsa tisztán a szellőzőnyílásokat. Ha a szennyeződést nem lehet eltávolítani, használjon szappanos vízzel nedvesített puha ruhát. Soha ne használjon oldószereket, például benzint, alkoholt, ammóniát és hasonlókat. Ezek az

oldószeres károsíthatják a termék műanyag részeit. Abban az esetben, ha a termék meghibásodik, például az alkatrészek elkopnak, forduljon a helyi szerviztechnikushoz.

KÖRNYEZETVÉDELEM:



Azért hogy a szállítás során a készülék meg ne sérüljön, merev csomagolóanyagba van csomagolva. A legtöbb csomagolóanyag újrahasznosítható. Ezeket az anyagokat vigye el egy újrahasznosító gyűjtőhelyre. Kiselejtezett berendezéseket adja át az üzletben. Az üzlet gondoskodik a környezetbarát módon történő megsemmisítésről. A kiselejtezett elektromos készülékek újrahasznosíthatók, tilos őket a háztartási hulladékba dobni! Arra kérjük, hogy segítsen nekünk aktívan megőrizni az erőforrásokat és védeni a környezetet úgy, hogy ezt a készüléket egy újrahasznosító gyűjtőhelyre viszi (amennyiben erre módja van)

WORCRAFT

POWER TOOLS

Garancialevél/Warranty

Modellszám:	Eladás dátuma:	Eladó aláírása és pecsétje:

Ügyfél neve (cég neve):	Ügyfél címje (Cég címje):

Az ügyfél az aláírásával megerősíti, hogy a készüléket bemutatták és elmagyarázták neki, hogy ismeri a gép üzemeltetésére és használatára vonatkozó utasításokat, valamint hogy a készülék teljesen volt neki kiadva.	Ügyfél aláírása:

Jegyzések a panszokról – jótálási javítások

A panasz elfogadásának dátuma:	A panasz befejezésének dátuma:	A panasz száma:	Aláírás az átvett jótálási javításról (Jegyzések a jogosulatlan panszról)	Serviztechnikus pecsétje:

Jótállás feltételek

- A szállító biztosítja a termék jótállását amely szerepel a garancialevelen a feltétellel, hogy a használat és tárolás összhangban lesz a feltételekkel és normákkal, valamint a használati utasítással. A garanciaidő az értékesítés időpontjától kezdődik.
A jótálási idő a töltőkre 12 hónap.
- A kiterjesztett garanciát 5 éves időszakra nyújtják a feltétellel, hogy a termék bevan írva a hoszab garancia termékek listájára, az utolsó használó a vevő, es nemlesz használva kereskedelmi célokra. A kiterjesztett jótállás rendszeres szervizellenőrzést igényel a szállító hivatalos szervizközpontjában.
- A garancia időtartama meghosszabbodik a termék garanciális idejével mikor a szervizközpontba volt javításba, és a jótállási lapon felvann jegyezve ez az idő. A jótállási igényt a fogyasztó igényelheti egy hivatalos szervizközpontban, a mellékelt "A" szervizközpont lista szerint. A "B" szervizközpontokba csak ojan termékeken végeznek javításokat amelyeket ott adtak ell. A szervizközpontok listáját rendszeresen frissítik a gyártók és az import oldalon: www.strendpro.sk.
- A Szervizközpontnak a törvényi határidőn belül jótállási javítást kell biztosítania. A panaszkezelés törvényes határideje a panasz kézhezvételét követő napon kezdődik
- Az ingyenes garanciális javítás nem alkalmazható a termék helytelen használatából eredő hibákra, az üzemeltetési utasítás okal elentétben, a nem megfelelő kezelésének, a gép mechanikai károsodásra, az általános mechanikai károsodásra amely általános használatkor keletkezik, az üzemeltető helytelen használatára, természeti katasztrófaéknál, a termékkel való illetéktelen beavatkozásnál, a nem megfelelő pótalkatrészek használatánál a nem megfelelő tüzelőanyag használatnál és a látszólagos gépi túlterhelés következtében fellépő hibáknál a felső teljesítmény határ folyamatos túllépése miatt. Az üzemeltető által kezelhető, és a használati utasításban felsorolt tisztítási, karbantartási, gondoskodás és a beállítási munkák nem tartoznak a jótállás hatálya alá.
- Az alkatrészek kopásának elsősorban ojan alkatrészek kopása érthető mind: minden forgó és mozgó alkatrész, vágó rész és burkolat, kapcsok és ékek, fogaskerekek és ékszíjak, láncos fogaskerekek, súrlódás és tengelykapcsoló súrlódó felületek, gumiabroncs futófelületek és rutinszerű karbantartási alkatrészek, mint például: , hidraulikus és olajsűrűk, gyújtógyertyák, olaj- és hűtőfolyadék-kazetták
- A kiterjesztett garanciából kivannak hagyva olyan gépek és berendezések mentesített részeit, amelyeknél az adott gyártó rövidebb garanciát nyújt, mint maga a termék gyártója. Ez a kategória magában foglalja: akkumulátorok, izzók és hasonlók
- A garancia alá tartozó igények igénybevételéhez való jog a termék tulajdonosa, feltéve hogy ezt legkésőbb a jótállási időszak utolsó napján teszi meg.
- A követelések feldolgozása a Polgári Törvénykönyv és a Fogyasztóvédelmi Törvény vonatkozó rendelkezéseinek megfelelően történik.
- A meghosszabbított 5 éves garanciális feltételeknek megfelelő szervizellenőrzést csak rendszeres időközönként, a szállító hivatalos szervizközpontjában lehet elvégezni, és az egyes vizsgálatok közötti időszak nem haladhatja meg a 12 hónapot. Az első szervizvizsgálatot legkésőbb a termék értékesítésének napjától számított 12 hónapon belül kell elvégezni. A szervizvizsgálatokat a naptári év utolsó három és első két hónapjában szervizközpontok végzik. Minden szervizvizsgálatot fel kell jegyezni a jótállási jegyen a szervizközpont ellenőrzésének, aláírásának és bélyegzőjének dátumával. A szervizvizsgálat a gyártó által ajánlott gépellőrzést, a patronok és szűrők cseréjét, a kopott és sérült alkatrészek cseréjét, amelyek a más alkatrészek károsodását, kopását és a gép beállítását érinthetik. A szolgáltatási ellenőrzést és a felhasznált anyagot egy érvényes kiszolgálóközponti árlista szerint kell kiszámítani.

A panasz benyújtásakor a panaszolt köteles benyújtani egy tiszta és teljes terméket, a vásárlás igazolását, vagy egy kitöltött és megerősített garanciajegyet a panaszra. A kiterjesztett garancia esetén a szervizvizsgálatok és az egyes tőrak adozási dokumentumait rögzítik.
Ha a garanciális kártyán a meghosszabbított garanciális feltételek egyikének sem felel meg, a termék 2 év garanciát vállal.

A JÓTÁLLÁSON BELÜLI ÉS JÓTÁLLÁSON KÍVÜLI SZERVIZT A GYÁRTÓ FELHATALMAZOTT KÉPVISELŐJE VÉGI

A gyártó felhatalmazott képviselője: Slovakia Trend Export-Import s.r.o., Michalovská 87/1414, 073 01 Sobrance

Fax: (056) 652-2329 Tel: 0915 392 687 E-mail: servis@slovakia-trend.sk

Pistol cu cuie

UTILIZAREA PENTRU CARE A FOST CONCEPUT

Scula electrică este destinată realizării lucrărilor în acoperișuri, învelitoare, bocaporturi, fabricarea elementelor de perete și tavan, fațade din lemn, paleți, garduri din lemn, ziduri și cutii de reducere a zgomotului.

Numai dispozitivele de fixare (cuie, capse etc.) specificate în figura 1 pot fi utilizate.

SPECIFICAȚII TEHNICE

1









INFORMAȚII PRIVIND ZGOMOTUL/VIBRAȚIILE

Nivelul de vibrații prezentat în această fișă de informații a fost măsurat în conformitate cu un test standardizat prevăzut în EN 60745 și poate fi utilizat pentru a compara o sculă cu alta. Acesta poate fi utilizat pentru o evaluare preliminară a expunerii.

Nivelul declarat de emisii de vibrații reprezintă principalele aplicații ale sculei. Cu toate acestea, dacă scula este utilizată pentru aplicații diferite, cu accesorii sau cu accesorii de inserție diferite sau dacă este bine întreținută, emisia de vibrații poate fi diferită. Acest lucru poate crește semnificativ nivelul expunerii pe întreaga perioadă de lucru.

O estimare a nivelului de expunere la vibrații ar trebui să țină cont, de asemenea, de momentele în care scula este oprită sau când funcționează, dar nu execută de fapt lucrarea. Acest lucru poate reduce semnificativ nivelul expunerii pe întreaga perioadă de lucru. Identificați măsuri de siguranță suplimentare pentru a proteja operatorul de efectele vibrațiilor, cum ar fi: întreținerea sculei și a accesoriilor, menținerea caldă a mâinilor, organizarea modelelor de lucru.

EXPLICAREA SIMBOLURILOR

	Atenție!		Scoateți întotdeauna acumulatorul înainte de a efectua o reglare sau o întreținere a dispozitivului.
	Citiți manualul.		Purtați antifoane.
	Purtați ochelari de protecție		Nu lucrați în ploaie
	Aparatele electrice nu trebuie eliminate împreună cu deșeurile menajere.		Nu atingeți capul

DESCRIEREA APARATULUI

2

1	Manetă pentru încărcarea magaziei	2	Glisor
3	Magazine	4	Cap
5	Mâner cu prindere moale	6	Declanșator
7	Buton de reglare a impactului	8	LED
9	Vâr nemarcant	10	Compartiment acumulatori (neprevăzut)
11	Încărcător acumulatori (neprevăzut)		

SIGURANȚA

Avertismente generale privind siguranța sculei electrice

AVERTISMENT Citiți toate avertismentele și instrucțiunile de siguranță.

Nerespectarea avertismentelor și a instrucțiunilor poate provoca șocuri electrice, incendii și / sau vătămări grave.

Păstrați toate avertismentele și instrucțiunile pentru referințe ulterioare.

Termenul "sculă electrică" din avertismente se referă la scula dvs. electrică cu cablu sau cu acumulator (fără cablu).

Siguranța zonei de lucru

- Mențineți zona de lucru curată și bine luminată. Zonele aglomerate sau întunecate invită la accidente.

- Nu utilizați scule electrice în atmosfere explozive, cum ar fi prezența lichidelor, a gazelor sau a prafului inflamabil. Sculele electrice generează scântei care ar putea aprinde praf sau fumul.

- Țineți copiii și trecătorii departe în timp ce folosiți scule electrice. Distragerile vă pot face să pierdeți controlul.

Siguranța electrică

- Fișele sculelor electrice trebuie să se potrivească cu priza. Nu modificați niciodată fișa în niciun fel. Nu utilizați nicio fișă de adaptare cu sculele electrice împământate. Fișele nemodificate și prizele corespunzătoare vor reduce riscul de electrocutare.

- Evitați contactul corpului cu suprafețe împământate, cum ar fi țevile, radiatoarele, cuptoarele și frigiderele. Există un risc crescut de șoc electric în cazul în care corpul dvs. este împământat.

- Nu expuneți sculele electrice la ploaie sau la condiții umede. Apa care intră într-o sculă electrică va crește riscul de electrocutare.

- Nu abuzați de cablu. Nu folosiți niciodată cablul pentru transportul, tragerea sau deconectarea sculei electrice. Țineți cablul departe de căldură, ulei, muchii ascuțite și componente în mișcare. Cablurile deteriorate sau încurcate cresc riscul de electrocutare.

- Când utilizați o sculă electrică în aer liber, utilizați un cablu

adecvat pentru utilizare în exterior. Folosirea unui cablu adecvat pentru utilizarea în exterior reduce riscul de electrocutare.

- Dacă este inevitabilă utilizarea unei scule electrice într-o locație umedă, utilizați o sursă protejată cu dispozitiv de curent rezidual (RCD). Utilizarea unui dispozitiv RCD reduce riscul de electrocutare.

Siguranță personală

- Rămâneți vigilent, urmăriți ceea ce faceți și folosiți bunul simț atunci când folosiți scule electrice. Nu utilizați scule electrice în timp ce sunteți obosit sau sub influența drogurilor, alcoolului sau medicamentelor. Un moment de neatenție în timpul funcționării sculelor electrice poate duce la vătămări grave.

- Folosiți echipament personal de protecție. Întotdeauna purtați ochelari de protecție. Echipamentele de protecție cum ar fi masca de praf, încălțămîntea de siguranță antiderapantă, casca sau protecția auditivă folosite în condiții adecvate vor reduce vătămările corporale.

- Preveniți pornirea neintenționată. Asigurați-vă că întrerupătorul este în poziția off înainte de conectarea la sursa de alimentare și / sau acumulator, ridicarea sau transportul sculei.

Transportarea sculelor electrice cu degetul pe comutator sau acționarea sculelor electrice care au comutatorul în poziția on poate duce la accidente.

- Scoateți orice cheie de reglare înainte de a porni scula electrică. O cheie atașată unei părți rotative a sculei electrice poate duce la vătămări corporale.

- Nu vă întindeți excesiv. Păstrați-vă echilibrul în orice moment. Acest lucru permite un control mai bun al sculei electrice în situații neașteptate.

- Îmbrăcați-vă corespunzător. Nu purtați haine largi sau bijuterii. Țineți părul, îmbrăcămintea și mănușile departe de componentele în mișcare. Hainele largi, bijuteriile sau părul lung pot fi prinse în componentele în mișcare.

- Dacă există dispozitive pentru conectarea dispozitivelor de aspirare și colectare a prafului, asigurați-vă că acestea sunt conectate și utilizate corespunzător. Utilizarea colectării prafului poate reduce pericolele legate de praf.

Utilizarea sculei electrice și întreținerea

- Nu forțați scula electrică. Utilizați scula electrică corectă pentru aplicația dvs. Sculele electrice corecte vor face treaba mai bună și mai sigură la viteza pentru care au fost proiectate.

- Nu utilizați scula electrică dacă întrerupătorul nu o pornește sau nu o oprește. Orice scule electrice care nu pot fi controlate cu comutatorul sunt periculoase și trebuie reparate.

- Deconectați fișa de la sursa de alimentare și / sau acumulatorul de la scula electrică înainte de a efectua reglaje, de a schimba accesoriul sau depozitați scule electrice. Astfel de măsuri preventive de siguranță reduc riscul de pornire accidentală a sculei electrice.

- Nu depozitați sculele electrice cu regim de mers în gol la îndemâna copiilor și nu permiteți persoanelor care nu cunosc sculele electrice sau aceste instrucțiuni să opereze scula electrică. Sculele electrice sunt periculoase în mâinile utilizatorilor neinstruiți.

- Întrețineți sculele electrice. Verificați lipsa de aliniere sau blocarea pieselor în mișcare, ruperea pieselor și orice altă situație care poate afecta funcționarea sculei electrice. Dacă este deteriorată, reparați mașina înainte de utilizare. Multe accidente sunt cauzate de scule electrice necorespunzătoare.

- Țineți sculele de tăiere ascuțite și curate. Sculele de tăiat corect întreținute, cu muchii ascuțite de tăiere, sunt mai puțin susceptibile de a se bloca și sunt mai ușor de controlat.

- Folosiți scula electrică, accesoriile și burghiile, etc. în conformitate cu aceste instrucțiuni, luând în considerare condițiile de lucru și lucrările care trebuie efectuate. Utilizarea sculei electrice pentru operațiuni diferite de cele pentru care a fost concepută ar putea duce la o situație periculoasă.

Utilizarea și manipularea sculei electrice fără fir

a) Încărcați un acumulator reîncărcabil folosind doar încărcătorul

recomandat de producător. Încărcătoarele sunt deseori concepute pentru un anumit tip de acumulator reîncărcabil. Există pericolul de incendiu dacă se utilizează alte tipuri de acumulatori reîncărcabili.

b) Numai acumulatori reîncărcabili furnizați trebuie să fie utilizați cu o sculă electrică. Utilizarea altor acumulatori reîncărcabili poate duce la pericol de vătămare sau incendiu.

c) Când nu sunt folosiți, depozitați acumulatorii reîncărcabili departe de cârlige, monede, chei, cuie, șuruburi sau alte obiecte metalice mici, care ar putea cauza scurtcircuite. Scurtcircuitarea contactelor unei unități de acumulatori reîncărcabili poate provoca daune termice sau incendii.

d) Fluidele pot scăpa din acumulatorii reîncărcabili dacă sunt utilizați în mod necorespunzător. Dacă se întâmplă acest lucru, evitați contactul cu lichidul. Dacă apare contactul, spălați zona afectată cu apă. Solicitați ajutor medical suplimentar dacă vreunul din lichide ajunge în ochii dumneavoastră. Scurgerea lichidului din acumulator poate provoca iritarea pielii sau arsuri.

Reparațiile

- Asigurați-vă că sculele electrice au fost întreținute de către o persoană calificată, care a folosit numai piese de schimb identice. Acest lucru va garanta menținerea siguranței sculei electrice.

Avertismente de siguranță pentru aparatului fără fir

- Asigurați-vă întotdeauna că scula conține dispozitive de fixare.

Manipularea necorespunzătoare a aparatului poate duce la declanșarea neașteptată a elementelor de fixare și la vătămărilor corporale.

- Nu îndreptați mașina spre dvs. sau către oricine din apropiere. Declanșarea neașteptată va descărca dispozitivul de prindere provocând un accident.

- Nu acționați scula decât dacă aceasta este așezată ferm pe piesa de prelucrat. Dacă scula nu este în contact cu piesa de prelucrat, dispozitivul de fixare poate fi deviat de la țintă.

- Deconectați scula de la sursa de alimentare atunci când dispozitivul de fixare se blochează în sculă. În timp ce scoateți un dispozitiv de fixare blocat, dispozitivul de prindere poate fi activat accidental dacă este conectat.

- Aveți grijă în timp ce îndepărtați un dispozitiv de fixare blocat. Mecanismul poate fi sub compresie și dispozitivul de fixare poate fi descărcat forțat în timp ce încercați să eliberați un blocaj.

- Nu folosiți acest aparat pentru fixarea cablurilor electrice. Nu este proiectat pentru instalarea cablului electric și poate deteriora izolația cablurilor electrice, provocând astfel șocuri electrice sau incendii.

- Utilizați detectoare adecvate pentru a determina dacă liniile de utilități sunt ascunse în zona de lucru sau apelați compania locală de utilități pentru asistență. Contactul cu liniile electrice poate duce la incendii și șocuri electrice. Deteriorarea unei conducte de gaz poate duce la explozie. Penetrarea unei linii de apă provoacă daune materiale.

- Respectați condițiile locului de muncă. Este posibil ca dispozitivele de fixare să se rupă în piese subțiri sau să fie deformate atunci când lucrați în colțuri sau pe margini și să rănească persoanele.

- Când lucrați, mențineți mașina în așa fel încât capul și corpul să nu poată fi rănite în caz de răsturnare bruscă din cauza unei defecțiuni a alimentării cu energie sau a obiectelor grele / locațiilor din piesa de prelucrat.

- Nu deschideți acumulatorul. Pericol de scurtcircuitare. În cazul deteriorării și utilizării necorespunzătoare a bateriei, pot fi emiși vapori. Ventilați zona și solicitați ajutor medical

În caz de neplăceri. Vaporii pot irita sistemul respirator.

• **Folosiți acumulatorul doar împreună cu produsul dvs..** Această măsură protejează acumulatorul de suprasarcini periculoase.

• **Compartimentul pentru acumulatori poate fi deteriorate de obiecte ascuțite cum ar fi cuie sau șurubelnițe sau de o forță aplicată extern. Poate apărea un scurt circuit și compartimentul pentru acumulatori se poate aprinde, poate fumegea, exploda sau se poate supraîncălzi.**

UTILIZAREA

Încărcarea capselor/cuielelor (a se vedea fig. 3 &4)

⚠️Avertisment! Asigurați-vă că nu a fost montat compartimentul pentru acumulatori înainte de încărcarea capselor.

- Înclinați scula sau așezați mașina în poziție orizontală, astfel încât capsele sau cuiele să nu cadă în timpul încărcării.
- apăsați maneta 1 în timp ce trageți glisorul 2 în spate.
- plasați banda de cuie în magazie 3 (capacitate maximă 90 cuie)
- împingeți cursorul B pe capul 4 de prindere până când se blochează.

Atenție

Asigurați-vă că:

- banda de capse este încărcată cu coroana aliniată cu linia superioară a magaziei
- banda de cuie este încărcată cu capătul conic aliniat cu linia inferioară a magaziei 3, astfel încât capul de cuie este așezat direct în caneluri, care corespunde cu simbolul lungimii unghiului pe capul aparatului 4.

Utilizarea sculei (a se vedea fig. 5)

- apăsați ferm capul aparatului 4 pe piesa de prelucrat până când este împins cu câteva milimetri, când LED-ul luminează.
- apăsați scurt declanșatorul 6 și apoi eliberați din nou.
- declanșatorul F este blocat atâta timp cât nu apăsați capul aparatului 4 pe piesa de prelucrat, prevenind astfel funcționarea accidentală.
- La 20 de trageri / minut, aparatul trebuie lăsat să se răcească după 30 de minute, deoarece este evaluat numai pentru o sarcină de scurtă durată.

Atenție:

Îndepărtați toate capsele / cuiele din magazie după fiecare utilizare.

Asamblarea și dezamblarea compartimentul acumulatorului

Aliniați compartimentul acumulatorului cu fanta pentru glisieră pe carcasa din spate a mașinii.

Introduceți compartimentul acumulatorului în fanta mașinii. Apoi împingeți-l complet. După ce auziți un clic, înseamnă că ați terminat lucrarea.

Pentru a scoate compartimentul acumulatorului, trebuie doar să apăsați butonul de pe compartimentul acumulatorului și să îl scoateți.

Controlul impactului (a se vedea imaginea 6)

Cu ajutorul butonului 7, nivelul de impact necesar poate fi ajustat în pași

- indicatorul 7 indică nivelul de impact selectat.

ÎNȚREȚINEREA



Asigurați-vă că mașina nu este sub tensiune în timpul lucrărilor de întreținere a motorului. Curățați regulat carcasa aparatului cu o cârpă moale, de preferință după fiecare utilizare. Păstrați fantele de ventilație fără praf și murdărie. Dacă murdăria nu se îndepărtează, utilizați o cârpă moale, umezită cu apă cu săpun. Nu utilizați niciodată solvenți, cum ar fi benzină, alcool, amoniac etc. Acești solvenți pot deteriora piesele din plastic.

Mașina nu necesită lubrifiere suplimentară. Dacă apare o eroare, de ex. după uzura unei părți, vă rugăm să contactați serviciul distribuitorului local.

PROTEJAREA MEDIULUI

Pentru a preveni deteriorarea mașinii în timpul transportului, aceasta este livrată într-un ambalaj rezistent. Majoritatea materialelor de ambalare pot fi reciclate. Duceți aceste materiale în locațiile corespunzătoare de reciclare. Duceți mașinile nedorite la distribuitorul local. Aici vor fi eliminate într-un mod sigur din punct de vedere al mediului.

Bateriile Li-ion pot fi reciclate. Duceți-le într-un loc de depozitare pentru deșeurile chimice, astfel încât acestea să poată fi reciclate sau eliminate în mod ecologic.



Aparatele electrice aruncate sunt reciclabile și nu trebuie aruncate împreună cu deșeurile menajere! Vă rugăm să ne

sprijiniți activ în conservarea resurselor și protejarea mediului înconjurător prin returnarea acestui aparat la centrele de colectare (dacă sunt disponibile).

DECLARAȚIE DE CONFORMITATE

Declarăm pe propria răspundere că acest produs este în conformitate cu următoarele standarde sau documente standardizate: EN60745-1: 2009 + A11: 2010; EN60745-2-16: 2010; EN55014-1: 2006 / + A1: 2009 + A2: 2011; EN55014-2: 2015; în conformitate cu reglementările 2006/42 / EEC, 2014/30 / EEC.

Zgomotul / VIBRAȚIA Măsurat în conformitate cu EN60745, nivelul presiunii acustice al acestei scule este <81dB (A), iar nivelul de putere acustică este <92dB (A) (deviație standard: 3 dB) și vibrația este <6,16 m / s².

WORCRAFT

WORCRAFT

POWER TOOLS

Lista de garanție / Warranty

Numărul de fabricație:	Data vânzării:	Semnătura și ștampila vânzătorului:

Numele clientului (denumirea firmei):	Adresa clientului (sediul firmei):

Clientul prin semnătura sa confirmă, că instalația i-a fost prezentată și explicată, că a fost încunoștințat cu modul de folosire, punerea în funcțiune a mașinii și utilizare, și că instalația i-a fost eliberată (predată) completă.	Semnătura clientului:

Note despre reparații – reparații de garanție

Data primirii reclamației:	Data de sfârșit al reclamației:	Numărul de evidență a reclamației:	Semnătura de reparație garantată (nota despre reparația nexecutată)	Ștampila tehnicianului serviciului:

Condițiile de garanție

1. Furnizorul oferă pentru acest produs perioada de garanție menționată în această listă de garanție cu respectarea condițiilor modului de utilizare și depozitare a produsului, corespunzător cu condițiile și normele în vigoare, în sensul indicațiilor de utilizare. Perioada de garanție începe la data vânzării produsului. Garanția pentru baterii este de 12 luni.
2. Perioada de garanție prelungită de 5 ani se acordă clienților pentru produsul trecut în tabelul produselor cu garanția prezentată. Ultimul client este consumatorul, în condițiile că produsul nu va fi folosit ca obiect de comerț. Perioada prelungită este condiționată de control reglementar la centre de servicii autorizate ale furnizorului.
3. Perioada de garanție se prelungeste cu timpul cât a fost produsul în reparații de garanție. Această condiție este consemnată și în tabelul de reparații garantate. Beneficiarul poate revendica dreptul la asigurarea reparației la unul din centre de servis autorizat conform tabelului anexă „A” – centre de serviciu. Centre de serviciu „B” execută reparații de garanție numai la produsele, care au fost vândute la centrele lor de desfacere. Tabelul centrelor de serviciu este actualizat regulat la vânzatori, cât și pe siteul de import: www.strendpro.sk.
4. Centrul de servicii este obligat să asigure reparația în termen stabilit de lege. Termenul stabilit de lege pentru rezolvarea reclamației începe cu ziua următoare după data de primire a reclamației de centru de servicii.
5. Reparația garantată fără plată poate nu fi revendicată când este vorba despre defecțiuni care au fost produse de folosirea produsului contrar prevederilor din indicațiile de utilizare, manipulare necorespunzătoare, defectarea mecanică curentă, uzura produsă de funcționarea mașinii, din vina deservirii, dezastru nestăvilit, intervenție neîndreptătită în produs, defecțiuni pricinuite de folosirea pieselor necorespunzătoare, carburanților necorespunzători și supraîncărcarea mașinii ca urmare a depășirii continue a limitei superioare de randament. Lucrările de curățire, întreținere curentă, repararea sau reglarea instalației, care poate executată de deservirea și sunt cuprinse în indicații de utilizare, nu fac parte din prevederile garanției.
6. Drept uzura curentă a pieselor se consideră uzura principală: a tuturor pieselor rotative și în mișcare, părților de tăiere și capacelor, șuruburilor tăietoare și pironului, curelelor de transmisie, transmisie în lanț, suprafeței de frecare a frânelor și ambreaj, dezenul anvelopelor și piesele de întreținere curentă cum sunt: filtre de aer, hidraulice și de ulei, lumânări de aprindere, rezervoare de ulei și de răcire.
7. Din garanția prelungită sunt scoase părțile mașinilor și instalației pentru care producătorul concret al acestor piese acordă garanția mai scurtă decât furnizorul pentru fiecare product în care sunt montate. Din această categorie fac parte: acumulatele, becurile și etc.
8. Dreptul de aplicare a revendicării rezultat din garanție are proprietarul produsului, dacă face acest lucru cel târziu în ultima zi a perioadei de garanție.
9. La rezolvarea reclamațiilor se procedează conform prevederilor corespunzătoare ale Codului comercial și Legii de protecție a consumatorului.
10. Controlul de servicii, care constituie condiția garanției prelungite de 5 ani poate fi efectuat numai în centrul de servicii autorizat al furnizorului, în intervale regulate; perioada între două controale nu poate depăși 12 luni. Primul control de servicii trebuie făcut cel târziu 12 luni de la data vânzării produsului. Controlul serviciilor efectuează centrele de servicii în perioada ultimelor trei luni și primelor două luni anului calendaristic. Fiecare control de servicii trebuie înregistrat în această listă de garanție cu introducerea datei controlului, semnătura și ștampila serviciului de control. Prin controlul serviciilor se înțelege controlul mașinii, înlocuirea materialului de umplură și filtrelor conform recomandării producătorului, înlocuire pieselor uzate și defecte, cât și reglarea proprie a mașinii. Randamentul controlului de servicii și materialul folosit se stabilește conform tarifului valabil al centrului de servicii.

La aplicarea reclamației reclamantul este obligat să preîntepe pe lângă reclamație produsul complet și curat, documentul de cumpărare sau lista de garanție completată și confirmată. În cazul garanției prelungite înregistrări ale controlului de servicii și documentele de impoyit pentru fiecare control. În cazul neîndeplinirii a vreunei condiții garanției prelungite cuprinse în această listă de garanție, se acorda pentru produs perioada de garanție de 2 ani.

SERVICE ÎN GARANȚIE ȘI POSTGARANȚIE ESTE EFECTUAT DE CĂTRE REPREZENTANTUL AUTORIZAT AL PRODUCĂTORULUI

Reprezentantul împuternicit al producătorului: Slovakia Trend Export-Import s.r.o., Michalovská 87/1414, 073 01 Sobrance

Fax: (056) 652-2329 Tel: 0915 392 687 E-mail: servis@slovakia-trend.sk

Cordless Nailer

INTENDED USE

The power tool is intended for connecting work in roofing, encasing, battening, manufacturing wall and ceiling elements, wood facades, pallets, wood fences, noise-reduction walls and boxes.

Only the fasteners (nails, staples, etc.) specified in Fig. 1 may be used.

TECHNICAL SPECIFICATIONS

1









NOISE/VIBRATION INFORMATION

The vibration level given in this information sheet has been measured in accordance with a standardised test given in EN 60745 and may be used to compare one tool with another. It may be used for a preliminary assessment of exposure.

The declared vibration emission level represents the main applications of the tool. However if the tool is used for different applications, with different accessories or insertion tools or is poorly maintained, the vibration emission may differ. This may significantly increase the exposure level over the total working period.

An estimation of the level of exposure to vibration should also take into account the times when the tool is switched off or when it is running but not actually doing the job. This may significantly reduce the exposure level over the total working period. Identify additional safety measures to protect the operator from the effects of vibration such as: maintain the tool and the accessories, keep the hands warm, organisation of work patterns.

EXPLANATION OF SYMBOLS

	Attention!		Always remove the battery pack before do any adjustment or maintenance on the device.
	Read the manual.		Wear ear protection.
	Wear eye protection		Do not work in the rain
	Electrical appliances must not be disposed of with the domestic waste.		Do not touch the head

PRODUCT ELEMENTS

2

1	Lever for loading magazine	2	Slider
3	Magazine	4	Tacker head
5	Soft grip handle	6	Trigger
7	Impact control adjustment knob	8	LED
9	Non-marring nose tip	10	Battery pack (not supplied)
11	Battery charger (not supplied)		

SAFETY

General Power Tool Safety Warnings

⚠ WARNING Read all safety warnings and all instructions.

Failure to follow the warnings and instructions may result in electric shock, fire and/or serious injury.

Save all warnings and instructions for future reference.

The term "power tool" in the warnings refers to your mainsoperated (corded) power tool or battery-operated (cordless) power tool.

Work area safety

- Keep work area clean and well lit. Cluttered or dark areas invite accidents.
- Do not operate power tools in explosive atmospheres, such as in the presence of flammable liquids, gases or dust. Power tools create sparks which may ignite the dust or fumes.
- Keep children and bystanders away while operating a power tool. Distractions can cause you to lose control.

Electrical safety

- Power tool plugs must match the outlet. Never modify the plug in any way. Do not use any adapter plugs with earthed (grounded) power tools. Unmodified plugs and matching outlets will reduce risk of electric shock.
- Avoid body contact with earthed or grounded surfaces, such as pipes, radiators, ranges and refrigerators. There is an increased risk of electric shock if your body is earthed or grounded.
- Do not expose power tools to rain or wet conditions. Water entering a power tool will increase the risk of electric shock.
- Do not abuse the cord. Never use the cord for carrying, pulling or unplugging the power tool. Keep cord away from heat, oil, sharp edges and moving parts. Damaged or entangled cords increase the risk of electric shock.
- When operating a power tool outdoors, use an extension

cord suitable for outdoor use. Use of a cord suitable for outdoor use reduces the risk of electric shock.

- If operating a power tool in a damp location is unavoidable, use a residual current device (RCD) protected supply. Use of an RCD reduces the risk of electric shock.

Personal safety

- Stay alert, watch what you are doing and use common sense when operating a power tool. Do not use a power tool while you are tired or under the influence of drugs, alcohol or medication. A moment of inattention while operating power tools may result in serious personal injury.

- Use personal protective equipment. Always wear eye protection. Protective equipment such as dust mask, non-skid safety shoes, hard hat, or hearing protection used for appropriate conditions will reduce personal injuries.

- Prevent unintentional starting. Ensure the switch is in the off-position before connecting to power source and/or battery pack, picking up or carrying the tool.

Carrying power tools with your finger on the switch or energizing power tools that have the switch on invites accidents.

- Remove any adjusting key or wrench before turning the power tool on. A wrench or a key left attached to a rotating part of the power tool may result in personal injury.

- Do not overreach. Keep proper footing and balance at all times. This enables better control of the power tool in unexpected situations.

- Dress properly. Do not wear loose clothing or jewellery. Keep your hair, clothing and gloves away from moving parts. Loose clothes, jewellery or long hair can be caught in moving parts.

- If devices are provided for the connection of dust extraction and collection facilities, ensure these are connected and properly used. Use of dust collection can reduce dust-related hazards.

Power tool use and care

- Do not force the power tool. Use the correct power tool for your application. The correct power tool will do the job better and safer at the rate for which it was designed.

- Do not use the power tool if the switch does not turn it on and off. Any power tool that cannot be controlled with the switch is dangerous and must be repaired.

- Disconnect the plug from the power source and/or the battery pack from the power tool before making any adjustments, changing accessories, or storing power tools. Such preventive safety measures reduce the risk of starting the power tool accidentally.

- Store idle power tools out of the reach of children and do not allow persons unfamiliar with the power tool or these instructions to operate the power tool. Power tools are dangerous in the hands of untrained users.

- Maintain power tools. Check for misalignment or binding of moving parts, breakage of parts and any other condition that may affect the power tool's operation. If damaged, have the power tool repaired before use. Many accidents are caused by poorly maintained power tools.

- Keep cutting tools sharp and clean. Properly maintained cutting tools with sharp cutting edges are less likely to bind and are easier to control.

- Use the power tool, accessories and tool bits etc. in accordance with these instructions, taking into account the working conditions and the work to be performed. Use of the power tool for operations different from those intended could result in a hazardous situation.

Use and handling of the cordless electrical power tool

a) Charge a rechargeable battery unit using only the charger

recommended by the manufacturer. Chargers are often designed for a particular type of rechargeable battery unit. There is the danger of fire if other types of rechargeable battery units are used.

b) Only the rechargeable battery units supplied are to be used with an electrical power tool. The use of other rechargeable battery units may lead to the danger of injury or fire.

c) When they are not being used, store rechargeable battery units away from paperclips, coins, keys, nails, screws or other small metal objects that could cause the contacts to be bridged. Short-circuiting the contacts of a rechargeable battery unit may result in heat damage or fire.

d) Fluids may leak out of rechargeable battery units if they are misused. If this happens, avoid contact with the fluid. If contact occurs, flush the affected area with water. Seek additional medical help if any of the fluid gets into your eyes. Escaping battery fluid may cause skin irritation or burns.

Service

- Have your power tool serviced by a qualified repair person using only identical replacement parts. This will ensure that the safety of the power tool is maintained.

Safety Warnings for Cordless Tackers

- **Always assume that the tool contains fasteners.**

Careless handling of the tacker can result in unexpected firing of fasteners and personal injury.

- **Do not point the tool towards yourself or anyone nearby.** Unexpected triggering will discharge the fastener causing an injury.

- **Do not actuate the tool unless the tool is placed firmly against the workpiece.** If the tool is not in contact with the workpiece, the fastener may be deflected away from your target.

- **Disconnect the tool from the power source when the fastener jams in the tool.** While removing a jammed fastener, the tacker may be accidentally activated if it is plugged in.

- **Use caution while removing a jammed fastener.** The mechanism may be under compression and the fastener may be forcefully discharged while attempting to free a jammed condition.

- **Do not use this tacker for fastening electrical cables.** It is not designed for electric cable installation and may damage the insulation of electric cables thereby causing electric shock or fire hazards.

- **Use appropriate detectors to determine if utility lines are hidden in the work area or call the local utility company for assistance.** Contact with electric lines can lead to fire and electric shock. Damaging a gas line can lead to explosion. Penetrating a water line causes property damage.

- **Observe the conditions of the job site.** It is possible that fasteners can burst through thin workpieces or be deflected when working in corners or against edges, and harm persons.

- **When working, hold the power tool in such a manner that your head and body cannot be injured in case of sudden kickback due to a malfunction of the energy supply or from hard objects/locations in the workpiece.**

- **Do not open the battery.** Danger of short-circuiting. In case of damage and improper use of the battery, vapours may be emitted. Ventilate the area and seek medical help

in case of complaints. The vapours can irritate the respiratory system.

- Use the battery only in conjunction with your product. This measure alone protects the battery against dangerous overload.

OPERATION

Loading staples/nails (See fig. 3 & 4)

⚠Warning! Please make sure the battery pack did not assemble before loading staples.

- tilt the tool or lay the tool flat, so the staples or nails will not drop out while loading.
- press lever 1 while pulling slider 2 backwards.
- place the nail strip into magazine 3 (maximal capacity 90 nails)
- push slider B against tacker head 4 until it snaplocks.

⚠Attention

Make sure that

- the staple strip is loaded with the crown aligning with the top line of the magazine

- the nail strip is loaded with the tapered end aligning with the bottom line of the magazine 3, so the brad nail head rest right into the grooves which corresponds with the symbol of nail length on tacker head 4.

Operating the tool (See fig 5)

- firmly press tacker head 4 against the workpiece until it is pushed in a few millimeters, when LED is lighting.
- briefly press trigger 6 and then release again.
- Trigger F is locked as long as you do not press tacker head 4 against the workpiece, thus preventing accidental operation.
- At 20 shots/min, tacker should be allowed to cool down after 30 minutes as it is only rated for short-time duty.

⚠Attention:

remove all staples/nails from the magazine after each use.

Assemble and disassemble battery pack

Align the battery pack with the slide slot on machine rear body. Insert the battery pack into the machine slot. Then push it completely. After hear one click sound, it means finished the job. To remove the battery pack, just press down the knob on battery pack and pull out it..

Impact control (see fig. 6)

With knob 7 the required impact level can be adjusted in steps - indicator 7 shows the selected impact level.

- **The battery pack can be damaged by pointed objects such as nails or screwdrivers or by force applied externally.** An internal short circuit can occur and the battery pack can burn, smoke, explode or overheat.

- “-” for thin and light materials such as foils and fabrics.
- “+” for thick and tough materials such as hard woods and walls.
- before starting a job, find the optimal impact level by testing out on spare material.

Working advice (see fig 7)

- Mounting the wood board on the wall. Finding the working example in fig.7.

⚠Attention Do not use the tool for fastening ceiling panelling on profiled wood or grooves.

- Fixing textiles. Finding the working example in fig.7.

⚠Warning Avoid blank shots in order to reduce the wear of the impact strike.

UNBLOCKING JAMMED FASTENERS (see fig. 8)

- In the unlikely event that nails become jammed, follow these instructions to remove them

⚠Attention: Make sure disassembled the battery pack from the tool!

- Remove the nose tip.
- Remove the plate retaining bolts.
- Remove the safety mechanism retaining plate.
- Remove the firing pin retaining plate.

! Note the location as well as the order in which parts are removed from the tacker, this will make it easier to rebuild it.

NAIL INSTRUCTIONS FOR TACKERS (see fig. 9)

- Roughly, the hardness of wood is divided into 3 levels:
 - High
 - Medium
 - Low
- Nails of different length are applicable for different wood hardness
- The tool has a recoil when firing, so two hands operation is suggested, to have a better control of the operation

MAINTENANCE



Make sure that the machine is not live when carrying out maintenance work on the motor. Regularly clean the machine housing with a soft cloth, preferably after each use. Keep the ventilation slots free from dust and dirt. If the dirt does not come off use a soft cloth moistened with soapy water. Never use solvents such as petrol, alcohol, ammonia water, etc. These solvents may damage the plastic parts.

The machine requires no additional lubrication. If a fault occur, e.g. after wear of a part, please contact your local dealer's service.

ENVIRONMENT PROTECTION

In order to prevent the machine from damage during transport, it is delivered in a sturdy packaging. Most of the packaging materials can be recycled. Take these materials to the appropriate recycling locations. Take your unwanted machines to your local dealer. Here they will be disposed of in an environmentally safe way.



Li-ion batteries can be recycled. Deliver them to a disposal site for chemical waste so that they can be recycled or disposed of in an environmentally friendly manner.

Discarded electric appliances are recyclable and should not be discarded in the domestic waste! Please actively support us in conserving resources and protecting the environment by returning this appliance to the collection centres (if available).

DECLARATION OF CONFORMITY

We declare under our sole responsibility that this product is in conformity with the following standards or standardized documents: EN60745-1:2009+A11:2010; EN60745-2-16:2010; EN55014-1:2006/+A1: 2009+A2:2011; EN55014-2:2015; in accordance with the regulations 2006/42/EEC, 2014/30/EEC.

NOISE/VIBRATION Measured in accordance with EN60745 the sound pressure level of this tool is <81dB(A) and the sound power level is <92dB(A) (standard deviation: 3 dB), and the vibration is <6,16 m/s².

Exploded view CNS-S20Li

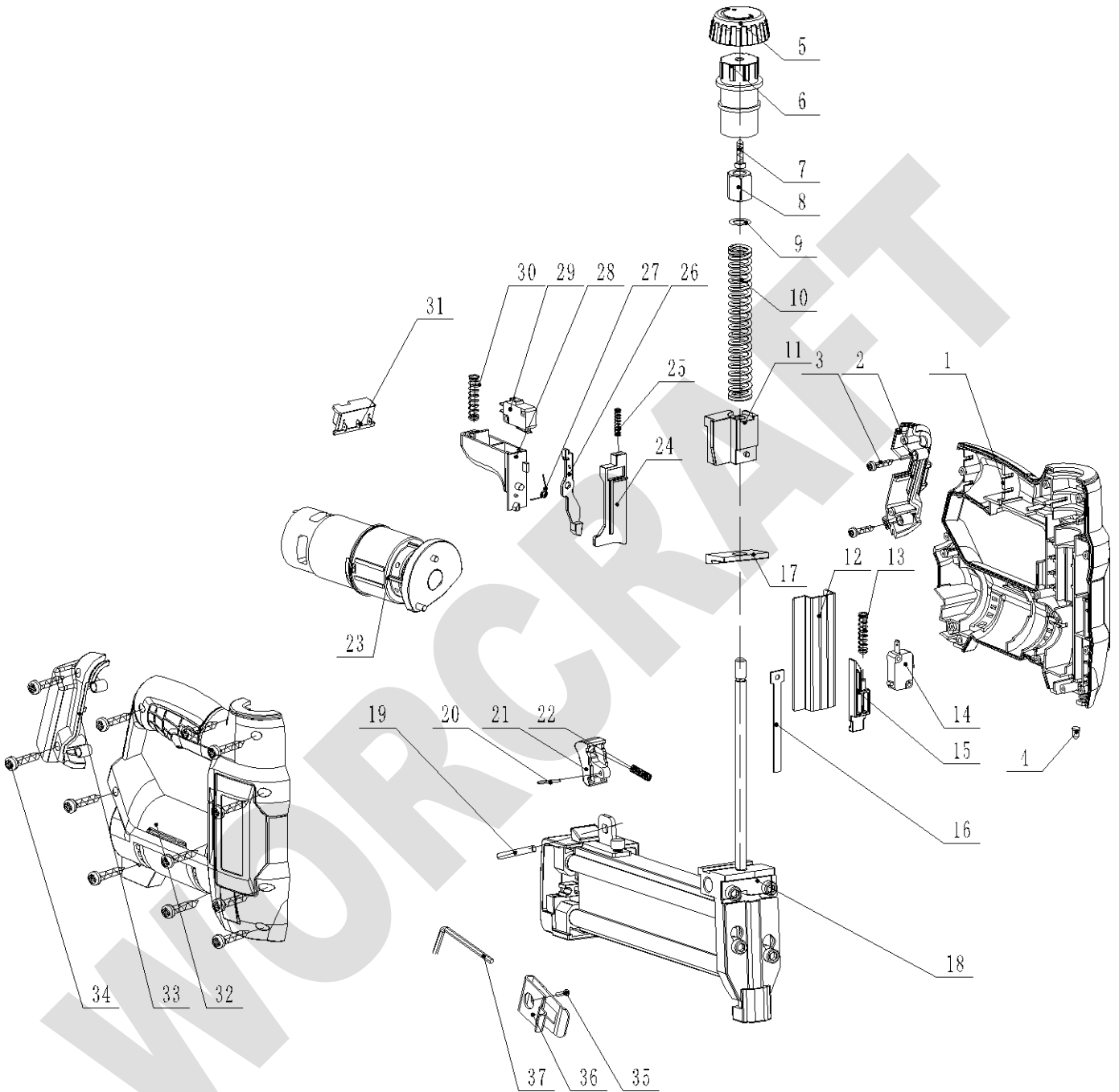

PART LIST for CNS-S20Li

Part No	Part Name	Qty		Part No	Part Name	Qty
1	left housing	1		20	cylindrical pin2	3
2	Left battery foot	1		21	Magazine release	1
3	Screw	1		22	Spring for magazine release	1
4	LED	1		23	Motor assembly	1
5	Adjusting knob	1		24	Trigger link 2	1
6	Shaft	1		25	Spring for trigger link 2	1
7	Screw	1		26	Trigger link 1	1
8	Shaft sleeve	4		27	Spring for trigger link 1	1
9	Washer	1		28	Trigger	1
10	Impact spring	1		29	Trigger switch	1
11	Impact block	1		30	Trigger spring	1
12	Impact block guid	1		31	Battery terminal	1
13	safety lever spring	1		32	Right housing	1
14	Micro-switch	1		33	Screw	8
15	safety lever	1		34	Right battery foot	4
16	firing pin	1		35	Screw	1
17	shock absorber pad	1		36	Hook	1
18	magazine assembly	1		37	inner-hexagon spanner	1
19	cylindrical pin1	1				

WORCRATE