

WORCRAFT
GARDEN TOOLS

WCE-2816 S

SK Elektrická reťazová píla

CZ Elektrická řetězová píla

HU Elektromos láncfűrész

RO Ferăstrău electric cu lanț

EN Electric chain saw



-
- Preklad originálneho návodu na použitie
 - Překlad originálním návodu k použití
 - Az eredeti használati útmutató fordítása
 - Traducerea manualului de utilizare original
 - Instruction manual
-

SF7J157YS

CE

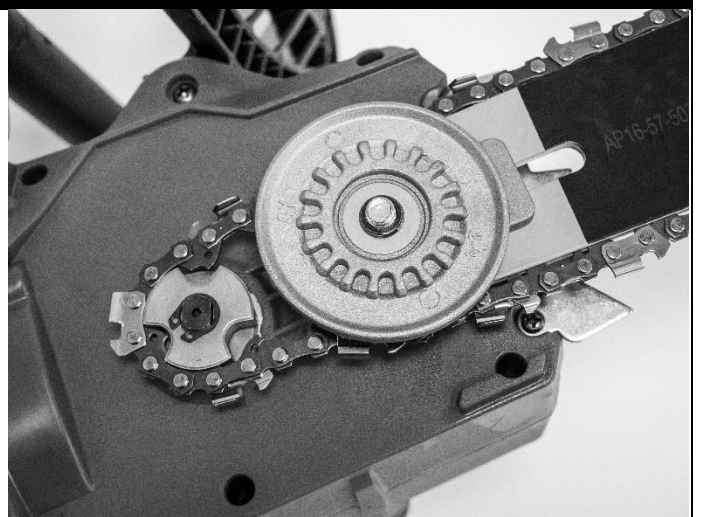
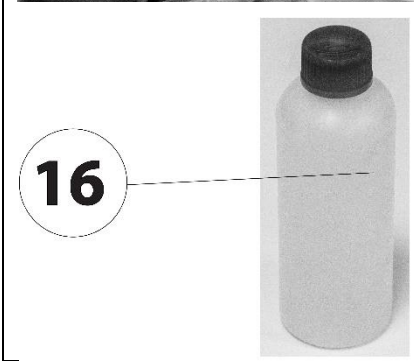
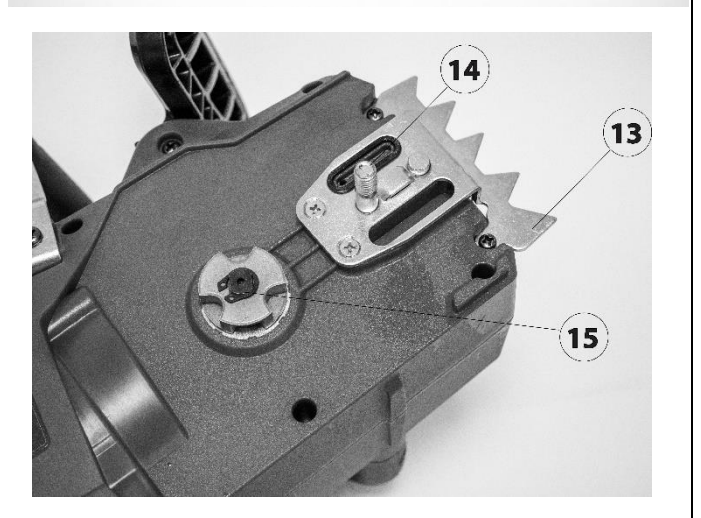
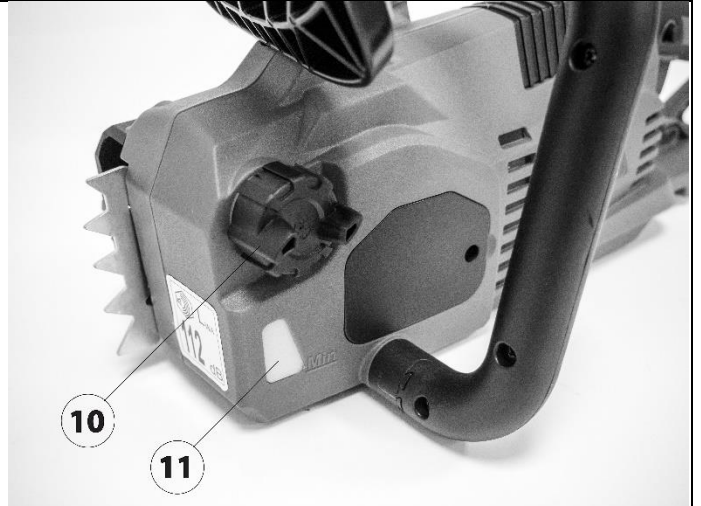
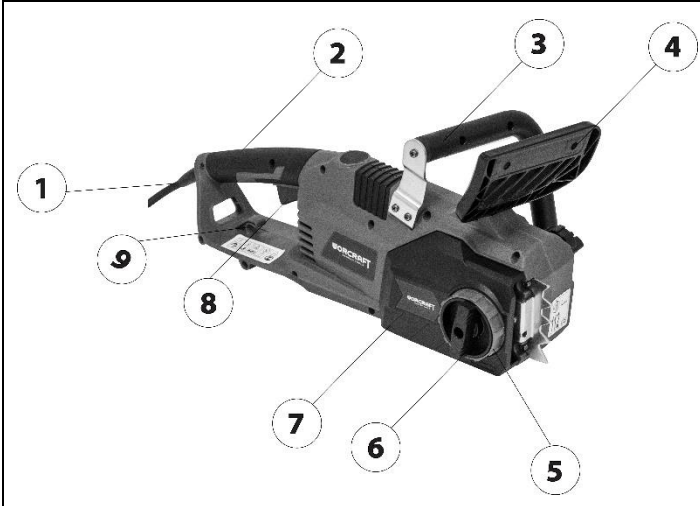

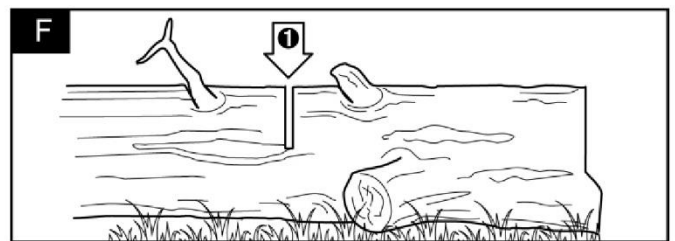
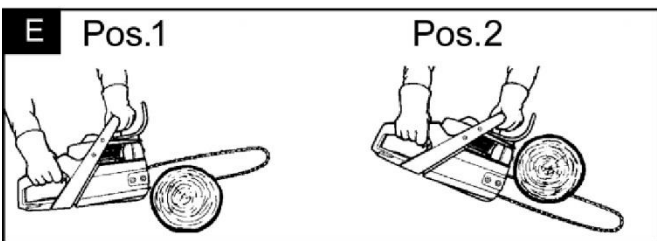
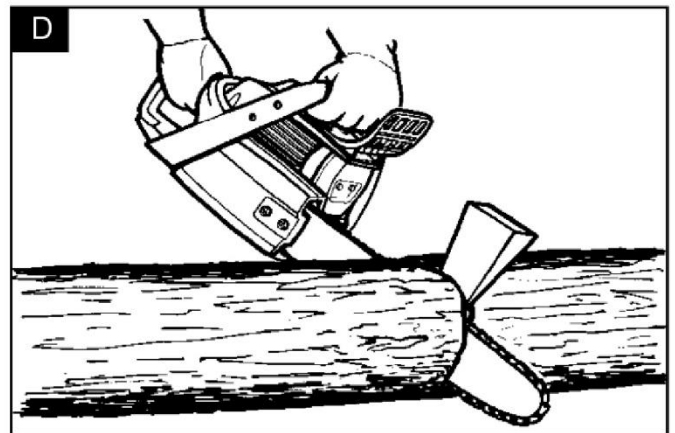
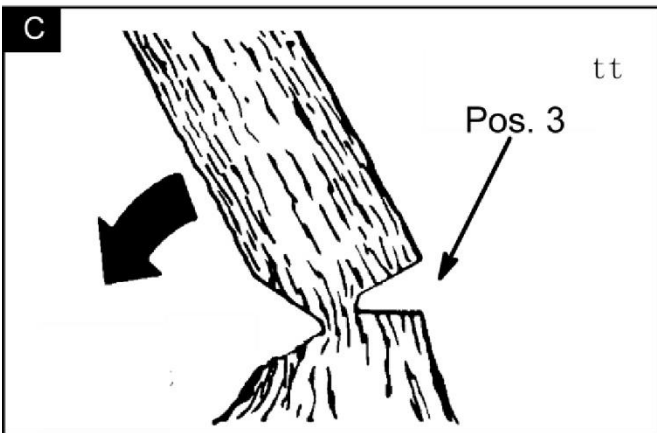
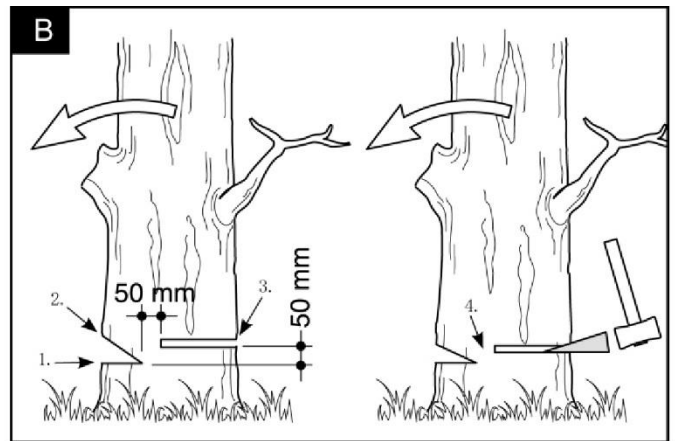
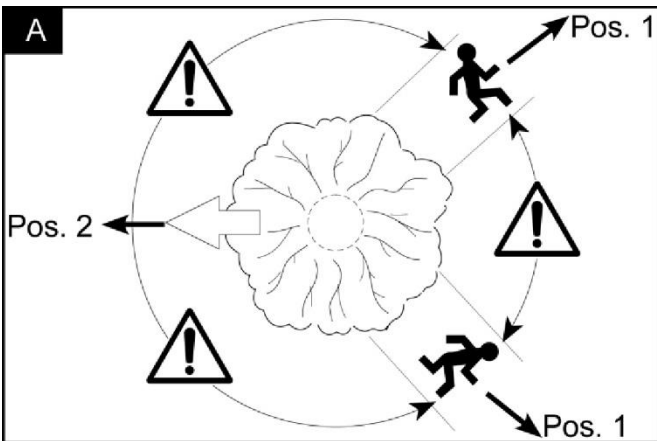

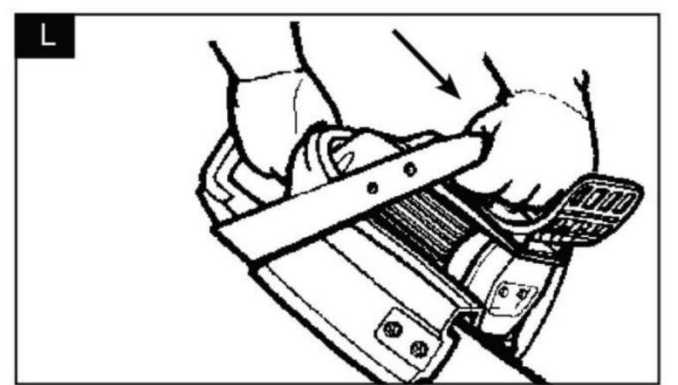
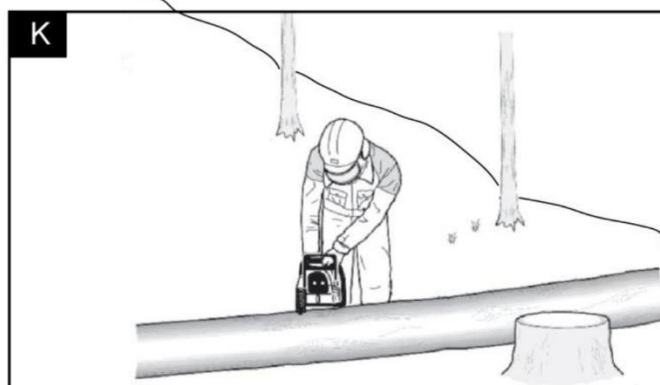
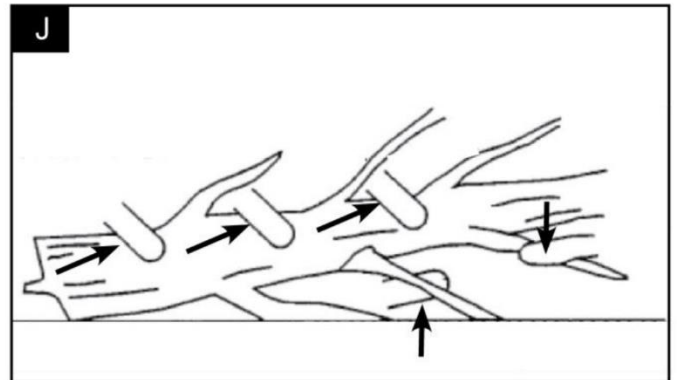
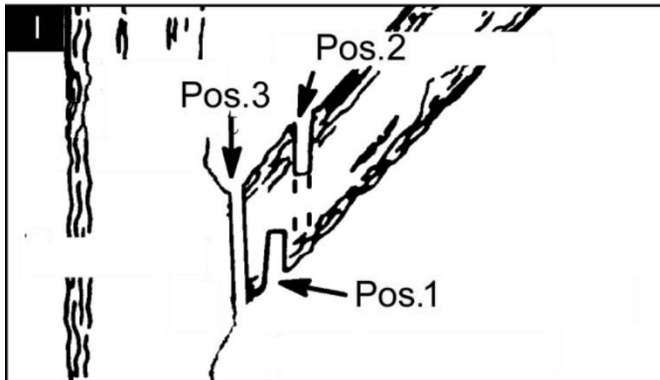
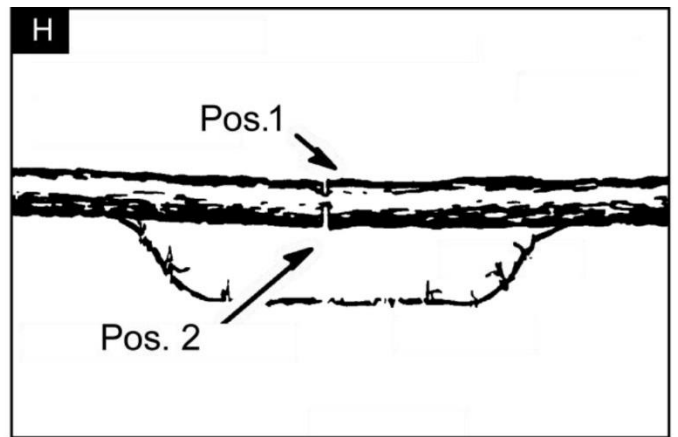
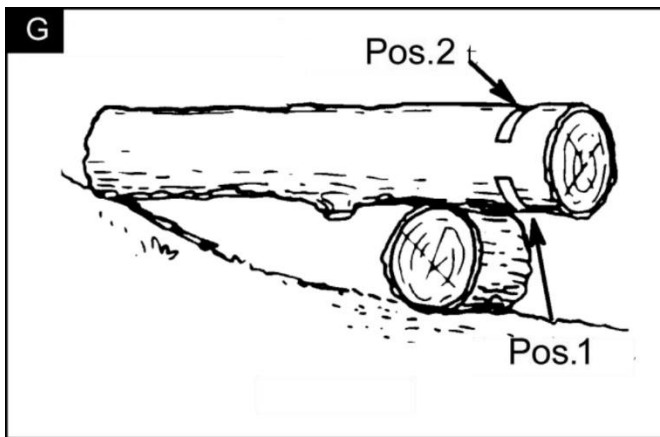

SK SLOVENSKÝ

ELEKTRICKÁ REŤAZOVÁ PÍLA

POUŽITIE

Elektrická reťazová píla je určená výlučne na rezanie materiálov z dreva (drevené trámy, dosky, konáre, kmene stromov atď.) a pre orezávanie stromov. Nepíľte kov, plasty, murivo, stavebné materiály, ktoré nie sú vyrobené z dreva atď.

Zariadenie používajte iba na predpísané účely. Akékoľvek iné použitie je považované ako prípad nesprávneho použitia. Používateľ/obsluha a nie výrobca bude zodpovedný za akékoľvek poškodenie, alebo zranenia spôsobené týmto nesprávnym používaním. Pamätajte si, že toto zariadenie nebolo navrhnuté pre komerčné alebo priemyselné používanie. Záruka nebude platná pokiaľ bude zariadenie používané na komerčné, priemyselné alebo podobné účely.









TECHNICKÉ PARAMETRE



	NAPATIE / FREKVENCIA	230 V / 50 Hz
	PRÍKON	2 400 W
	OTÁČKY REŤAZE	14 m / s
	DĹŽKA LIŠTY HRÚBKVA LIŠTY	406 mm (16") 1,3 mm
	MAX. REZNÁ DĹŽKA LIŠTY	395 mm
	ROZOSTUP ZUBOV	3/8" (9,52 mm)
	POČET ZUBOV	28 ks
	OLEJOVÁ NÁDRŽ	140 ml
	HMOTNOŠŤ	5,58 kg

ČASTI VÝROBKU

1	Napájací kábel	11	Ukazovateľ hladiny oleja
2	Zadná rukoväť	12	Bezpečnostná poistka ON / OFF vypínača
3	Predná rukoväť	13	Zubová opierka
4	Ochranný kryt prednej rukoväte/bezpečnostná reťazová brzda	14	Vodiaci kolík
5	Skrutka napínania reťaze	15	Ozubené hnacie koliesko
6	Aretačná matica	16	Tuba s olejom
7	Kryt ozubeného hnacieho kolieska	17	Kryt vodiacej lišty
8	ON / OFF vypínač	18	Vodiaca lišta
9	Držiak kábla	19	Pílová reťaz
10	Uzáver olejovej nádrže		

VYSVETLIVKY SYMBOLOV

	Všeobecné upozornenie na nebezpečenstvo.
	Prečítajte si návod na použitie.
	Nevyhadzujte do bežného domového odpadu. Namiesto toho, ekologicky prijateľnou cestou sa obráťte na recyklačne strediska. Prosím venujte starostlivosť ochrane životného prostredia.
	Výrobok je v súlade s platnými európskymi smernicami a bola vykonaná metóda hodnotenia zhody týchto smerníc.
	Používajte ochranné pracovné okuliare.
	Noste ochranné rukavice.
	Noste chránič sluchu.
	Pri vykonávaní opráv stroj nesmie byť zapojený do elektrickej zásuvky.
	Noste ochrannú dýchaciu masku.

	Pri práci musíte reťazovú pílu ovládať oboma rukami.
	Ochrana dvojitou izoláciou II. Nie je potrebné uzemnenie.
	Nepracujte v daždi, ani nenechávajte zariadenie vonku ak prší.

VŠEOBECNÉ BEZPEČNOSTNÉ POKYNY PRE ELEKTRICKE NÁRADIE

- **UPOZORNENIE!** Prečítajte si bezpečnostné upozornenia, inštrukcie, vyobrazenia a technické údaje poskytované s týmto elektrickým náradím. Porušenie dodržiavania všetkých inštrukcií uvedených ďalej v texte môže mať za následok úraz elektrickým prúdom, požiar a/alebo ťažké ublíženie na zdraví.

1) BEZPEČNOSŤ PRACOVNÉHO PROSTREDIA

- Pracovisko je potrebné udržiavať v čistote a dobre osvetlené. Neporiadok a tmavé priestory bývajú príčinou nehôd.
- Nepoužívajte elektrické náradie v prostredí, kde hrozí nebezpečenstvo výbuchu, kde sa vyskytujú horľavé kvapaliny, plyny alebo prach. V elektrickom náradí vznikajú iskry, ktoré môžu zapáliť prach alebo výpary.
- Pri používaní elektrického náradia zabráňte v prístupe deťom a ďalším osobám. Ak budete rušení, môžete stratiť kontrolu nad vykonávanou činnosťou.

2) ELEKTRICKÁ BEZPEČNOSŤ

- Vidlica napájacieho kábla elektrického náradia musí zodpovedať sieťovej zásuvke. Nikdy akýmkoľvek spôsobom neupravujte el. prívodný kábel. Náradie, ktoré má na vidlici prívodnej šnúry ochranný kolík, nikdy nepripájajte rozdvojkami alebo inými adaptémi. Nepoškodené vidlice a zodpovedajúce zásuvky znížia nebezpečenstvo úrazu elektrickým prúdom. Poškodené alebo zamotané prívodné káble zvyšujú nebezpečenstvo úrazu elektrickým prúdom. Ak sa sieťová šnúra poškodí, musí sa nahradiť osobitou sieťovou šnúrou, ktorú možno dostať u výrobcu alebo jeho obchodného zástupcu.
- Obsluha sa nesmie telom dotýkať uzemnených predmetov, ako je napr. potrubie, teleso ústredného vykurovania, sporáky a chladničky. Nebezpečenstvo úrazu elektrickým prúdom je väčšie, ak je vaše telo spojené so zemou.
- Nevystavujte elektrické náradie dažďu, vlhku alebo vode. Elektrického náradia sa nikdy nedotýkajte mokrými rukami. Elektrické náradie nikdy neumývajte pod tečúcou vodou ani ho neponárajte do vody.
- Kábel sa nesmie nadmerne zaťažovať. Kábel nikdy nepoužívajte na prenášanie, ťahanie alebo vyťahovanie vidlice elektrického náradia. Kábel nesmie byť vystavený pôsobeniu tepla, oleja, ostrých hrán alebo pohyblivých dielov. Poškodené alebo zapletené káble zvyšujú riziko úrazu elektrickým prúdom.
- Nikdy nepracujte s náradím, ktoré má poškodený el. kábel príp. vidlicu, alebo spadlo na zem a je akýmkoľvek spôsobom poškodené.
- Pri používaní elektrického náradia vo vonkajšom prostredí používajte predlžovací kábel vhodný na vonkajšie použitie. Používanie šnúry vhodnej na vonkajšie použitie znižuje riziko úrazu elektrickým prúdom
- Ak používate elektrické náradie vo vlhkých priestoroch, používajte napájanie chránené prúdovým chráničom (RCD). Používanie RCD obmedzuje nebezpečenstvo úrazu elektrickým prúdom. Pojem „prúdový chránič (RCD)“ môže byť nahradený pojmom „hlavný istič obvodu (GFCI)“ alebo „istič unikajúceho prúdu (ELCB)“.
- Držte el. ručné náradie výlučne za izolované plochy určené na uchopenie, pretože pri prevádzke môže dôjsť ku kontaktu rezacieho či vrtacieho príslušenstva so skrytým vodičom alebo vlastnou šnúrou.

3) BEZPEČNOSŤ OSÔB

- Pri používaní elektrického náradia buďte pozorní a ostražití, venujte maximálnu pozornosť činnosti, ktorú práve prevádzate. Sústreďte sa na prácu. Nepracujte s elektrickým náradím ak ste unavení, alebo ste pod vplyvom drog, alkoholu alebo liekov. Aj chvíľková nepozornosť pri používaní elektrického náradia môže viesť k vážnemu poraneniu osôb. Pri práci s el. náradím nejedzte, nepite a nefajčite.
- Používajte ochranné pomôcky. Vždy používajte ochranu očí. Používajte ochranné prostriedky odpovedajúce druhu práce, ktorú prevádzate. Ochranné pomôcky ako napr. respirátor, bezpečnostná obuv s protišmykovou

úpravou, pokrývka hlavy alebo ochrana sluchu, používané v súlade s podmienkami práce, znižujú riziko poranenia osôb.

- Vyvarujte sa neúmyselnému zapnutiu el. náradia. Neprenášajte el. náradie, ktoré je pripojené k elektrickej sieti, s prstom na vypínači alebo na spúšti. Pred pripojením k elektrickému napätiu sa uistite, či vypínač alebo spúšť sú v polohe „vypnuté“. Prenášanie el. náradia s prstom na vypínači alebo pripájanie vidlice el. náradia do zásuvky zo zapnutým vypínačom môže byť príčinou vážnych úrazov.

- Pred zapnutím el. náradia odstráňte všetky nastavovacie kľúče a nástroje. Nastavovací kľúč alebo nástroj, ktorý zostane pripevnený k otáčajúcej sa časti elektrického náradia môže byť príčinou poranenia osôb.

- Vždy udržiajte stabilný postoj a rovnováhu. Pracujte len tam, kam bezpečne dosiahnete. Nikdy nepreceňujte vlastnú silu. Nepoužívajte elektrické náradie, ak ste unavení.

- Obliekajte sa vhodným spôsobom. Používajte pracovné oblečenie. Nenoste voľné oblečenie ani šperky. Dbajte na to, aby sa vaše vlasy, oblečenie, rukavice alebo iná časť Vášho tela nedostala do prílišnej blízkosti rotujúcich alebo rozpálených častí el. náradia.

- Pripojte el. náradie k odsávaniu prachu. Ak má el. náradie možnosť pripojenia zariadenia na zachytávanie alebo odsávanie prachu, uistite sa, že došlo k jeho riadnemu pripojeniu a používaniu. Použitie takýchto zariadení môže obmedziť nebezpečenstvo vznikajúce prachom.

- Pevne upevnite obrobok. Použite stolársku svorku alebo zverák pre upevnenie obrobku, ktorý budete obrábať.

- Nepoužívajte akékoľvek náradie ak ste pod vplyvom alkoholu, drog, liekov alebo iných omamných či návykových látok.

- Zariadenie nie je určené na použitie osobami (vrátane detí) so zníženými fyzickými, zmyslovými alebo mentálnymi schopnosťami alebo s nedostatkom skúseností a znalostí, pokiaľ nie sú pod dozorom alebo nedostali pokyny ohľadom použitia zariadenia od osoby zodpovednej za ich bezpečnosť. Deti musia byť pod dozorom, aby ste sa uistili, že sa nehrajú so zariadením.

4) POUŽÍVANIE A ÚDRŽBA ELEKTRICKÉHO NÁRADIA

- El. náradie vždy odpojte od el. siete v prípade akéhokoľvek problému pri práci, pred každým čistením alebo údržbou, pri každom presune a pri ukončení činnosti! Nikdy nepracujte s el. náradím, ak je akýmkoľvek spôsobom poškodené.

- Ak začne náradie vydávať abnormálny zvuk alebo zápach, okamžite ukončíte prácu.

- Elektrické náradie nepreťažujte. Elektrické náradie bude pracovať lepšie a bezpečnejšie, ak s ním budete pracovať v otáčkach, pre ktoré bolo navrhnuté. Používajte správne náradie, ktoré je určené pre danú činnosť. Vhodné náradie bude dobre a bezpečne vykonávať prácu, pre ktorú bolo vyrobené.

- Nepoužívajte elektrické náradie, ktoré nemožno bezpečne zapnúť a vypnúť ovládacím vypínačom. Používanie takého náradia je nebezpečné. Poškodený vypínač musí byť opravený certifikovaným servisom.

- Odpojte náradie od elektrickej siete predtým, než začnete prevádzať jeho nastavenie, výmenu príslušenstva alebo údržbu. Toto opatrenie obmedzí nebezpečenstvo náhodného spustenia.

- Nepoužívané elektrické náradie uschovajte tak, aby bolo mimo dosahu detí a nepovolaných osôb. Elektrické náradie v rukách neskúsených užívateľov môže byť nebezpečné. Elektrické náradie skladujte na suchom a bezpečnom mieste.

- Starostlivo udržiajte elektrické náradie v dobrom stave. Pravidelne kontrolujte nastavenie pohybujúcich sa častí a ich pohyblivosť. Kontrolujte či nedošlo k poškodeniu ochranných krytov alebo iných častí, ktoré môžu ohroziť bezpečnú funkciu elektrického náradia. Ak je náradie poškodené, pred ďalším použitím zaistite jeho opravu. Mnoho úrazov je spôsobené nesprávnou údržbou elektrického náradia.

- Rezacie nástroje udržiajte ostré a čisté. Správne udržiavané a naostrené nástroje uľahčujú prácu, obmedzujú nebezpečenstvo úrazu a práca s nimi sa lepšie kontroluje. Použitie iného príslušenstva než toho, ktoré je uvedené v návode na obsluhu alebo doporučené dovozcom môže spôsobiť poškodenie náradia a byť príčinou úrazu.

- Elektrické náradie, príslušenstvo, pracovné nástroje atď. používajte v súlade s týmito pokynmi a takým spôsobom, ktorý je predpísaný pre konkrétne elektrické náradie a to s ohľadom na dané podmienky práce a druh prevádzanej práce. Používanie náradia na iné účely, než pre aké je určené, môže viesť k nebezpečným situáciám.

5) SERVIS

- Servis elektrického náradia zverte kvalifikovanému opravárovi. Môžu sa používať iba rovnaké náhradné diely. Zaručíte tak, že bude zachovaná bezpečnosť elektrického náradia.

BEZPEČNOSTNÉ POKYNY PRE ELEKTRICKÚ REŤAZOVÚ PÍLU

- Dbajte na to, aby ste mali počas práce s pilou všetky časti tela v bezpečnej vzdialenosti od pílovej reťaze. Pred spustením píly skontrolujte, či sa pílová reťaz niečoho nedotýka. Pri práci s reťazovou pilou môže malý moment nepozornosti zapríčiniť zachytenie oblečenia alebo niektorej časti tela pílovou reťazou.
- Držte reťazovú pílu vždy pravou rukou za zadnú rukoväť a ľavou rukou za prednú rukoväť. Držanie reťazovej píly v obrátenom pracovnom postoji zvyšuje riziko poranení a nesmie sa používať.
- Držte elektrickú reťazovú pílu vždy len za izolované plochy rukovätí, pretože sa môže stať, že sa pílová reťaz dostane do kontaktu so skrytým elektrickým vedením alebo s vlastným napájacím káblom. Kontakt pílovej reťaze s elektrickým vedením, ktoré je pod prúdom, môže dostať pod prúd aj kovové súčiastky náradia, a to môže spôsobiť zásah elektrickým prúdom.
- Používajte ochranné okuliare a chrániče sluchu. Odporúčame používať aj ďalšie ochranné pomôcky na ochranu hlavy, rúk, nôh a chodidiel. Vhodné ochranné pracovné oblečenie znižuje nebezpečenstvo poranenia odletujúcimi trieskami a následky náhodného dotyku reťaze píly.
- Nepracujte s reťazovou pilou na strome. Pri práci s reťazovou pilou na strome Vám hrozí nebezpečenstvo poranenia.
- Dávajte pozor na to, aby ste mali vždy pevný postoj a reťazovú pílu používajte len vtedy, keď stojíte na spevnenom, bezpečnom a rovnom podklade. Klzký podklad stanoviska alebo nestabilné plochy na státie ako napríklad práca na rebríku môžu spôsobiť stratu rovnováhy alebo viesť k strate kontroly nad reťazovou pilou.
- Pri rezaní konára, ktorý je napnutý, rátajte s tým, že sa odpruží smerom späť. Keď sa toto napätie vláken dreva uvoľní, môže napnutý konára trafiť obsluhujúcu osobu a/alebo jej vytrhnúť reťazovú pílu spod kontroly.
- Mimoriadne opatrne postupujte pri rezaní krovín a mladých stromčekov. Tento tenký materiál by sa mohol v reťazovej píle zachytiť a udrieť Vás, alebo Vás dostať z rovnovážnej polohy.
- Reťazovú pílu prenášajte držaním za prednú rukoväť a vždy vypnutú tak, aby bola pílová reťaz odvrátená od Vášho tela. Pri prevážaní alebo počas úschovy reťazovej píly vždy navlečte ochranný kryt. Starostlivé zaobchádzanie s reťazovou pilou znižuje pravdepodobnosť neúmyselného dotyku s bežiacou pílovou reťazou.
- Dodržiavajte pokyny pre mazanie, napnutie reťaze a výmenu príslušenstva. Neodborne napnutá alebo namazaná pílová reťaz sa môže pretrhnúť alebo môže zvýšiť riziko spätného nárazu.
- Rukoväte udržiavajte suché a čisté a postarajte sa o to, aby na nich nebol olej ani tuk. Mastné, zaolejované rukoväte sú šmyklivé a spôsobujú stratu kontroly nad náradím.
- Elektrickú reťazovú pílu používajte len na pílenie dreva. Nikdy nepoužívajte elektrickú reťazovú pílu na také práce, na ktoré nie je určená (napr. na rezanie plastov, muriva ani takých stavebných materiálov, ktoré nie sú vyrobené z dreva). Použitie reťazovej píly na také práce, na ktoré nie je určená, môže vyvolať vznik nebezpečných situácií.

Dôvody a predchádzanie spätným nárazom:

- Ku spätnému nárazu môže dôjsť vtedy, keď sa hrot vodiacej lišty dotkne nejakého predmetu, alebo keď sa drevo ohne a reťazová píla sa v reze zablokuje.
- Takýto kontakt so špičkou píly môže mať v mnohých prípadoch za následok neočakávanú reakciu smerujúcu dozadu, pri ktorej sa vodiaca lišta vymrští smerom nahor k obsluhujúcej osobe.
- Zachytenie pílovej reťaze na hornej hrane vodiacej lišty môže lištu prudko vymrštíť smerom k obsluhujúcej osobe.
- Každá z týchto reakcií môže mať za následok stratu Vašej kontroly nad pilou, následkom čoho by ste sa mohli ťažko zraniť. Nespoliehajte sa výlučne iba na bezpečnostné prvky, ktoré sú súčasťou konštrukcie reťazovej píly. Ako používateľ reťazovej píly by ste mali vykonať rozličné opatrenia, aby ste mohli pracovať bez úrazov a zranení. Spätný ráz je následkom nesprávneho a chybného používania ručného elektrického náradia. Vhodnými preventívnymi opatreniami, ktoré popisujeme v nasledujúcom texte, mu možno zabrániť:
- Držte reťazovú pílu pevne oboma rukami, pričom palce a prsty obopínajú rukoväť reťazovej píly. Svoje telo a ruky dajte do takej polohy, v ktorej budete môcť najlepšie odolať silám spätného nárazu. V prípade uskutočnenia vhodných opatrení môže obsluhujúca osoba sily spätného nárazu zvládnuť.

Reťazovú pílu nikdy nepúšťajte z rúk.

- Vyhýbajte sa abnormálnym polohám tela a nepíľte vo väčšej výške, ako sú Vaše ramená. Tým sa zabráni neúmyselnému dotyku so špičkou vodiacej lišty a umožní sa lepšia kontrola reťazovej píly v neočakávaných situáciách.
- Používajte výlučne iba výrobcom predpísané náhradné vodiace lišty a pílové reťaze. Nesprávne náhradné vodiace lišty a pílové reťaze môžu mať za následok roztrhnutie reťaze alebo vyvolať spätný náraz.
- Dodržiavajte pokyny výrobcu pre brúsenie a údržbu pílovej reťaze. Príliš nízke obmedzovače hĺbky zvyšujú možnosť vzniku spätného nárazu.

Dôležité pokyny pre vašu osobnú bezpečnosť:

1) Pokyny pre bezpečnú prevádzku reťazovej píly:

- **POZOR!** Reťazová píla môže byť nebezpečná, ak sa nepoužíva v súlade s pokynmi odporúčanými výrobcom. Je dôležité aby si používateľ prečítal tento návod na použitie a porozumel pokynom.
- Vaše elektrické náradie vždy bezpečne skladujte. Nepoužívané elektrické náradie by malo byť uložené na suchom a vyvýšenom mieste, alebo uzamknuté, mimo dosahu detí.
- Pravidelne kontrolujte predlžovací kábel a v prípade potreby ho vymeňte. Dbajte na to, aby rukoväte boli vždy suché a aby neboli zaolejované alebo zamazané.
- Pred každým použitím skontrolujte, či nie je napájací kábel poškodený. V prípade že je, nechajte ho vymeniť v autorizovanom servise, aby sa predišlo nebezpečenstvu.
- Pri práci musíte reťazovú pílu ovládať oboma rukami.
- Pred dotiahnutím reťaze, jej výmenou alebo pred odstránením poruchy musí byť reťazová píla odpojená od zdroja elektrickej energie -vytiahnite elektrickú zástrčku zo zásuvky!
- Počas pracovných prestávok elektrickú reťazovú pílu odložte tak, aby nikoho neohrozila. Vytiahnite elektrickú zástrčku zo zásuvky!
- Pri zapnutí musíte reťazovú pílu bezpečne podoprieť a pevne držať. Reťaz a lišta musia byť voľné.
- Pri poškodení alebo prerezaní napájacieho kábla okamžite vytiahnite elektrickú zástrčku zo zásuvky.
- Pri použití predlžovacieho káblu na bubne musí byť kábel vždy úplne odmotaný.
- Dbajte na to, aby kábel nebol zalomený alebo poškodený.
- Reťazová píla smie byť uvedená do chodu len kompletne zmontovaná. Nesmú chýbať žiadne ochranné časti.
- Ak na nástroji spozorujete zmeny, okamžite reťazovú pílu vypnite.
- Kvôli prípadným úrazom majte vždy pripravenú lekárničku.
- Pri dotyku reťazovej píly so zeminou, kameňmi, klincami alebo inými cudzími telesami, prosím, okamžite vytiahnite zástrčku zo zásuvky a skontrolujte reťaz a lištu.
- Dbajte na to, aby do pôdy alebo kanalizácie neprenikol žiaden olej z reťaze.
- Reťazovú pílu vždy odkladajte na podložku, pretože z lišty alebo reťaze môže vždy odkvapnúť trocha oleja.
- Nepoužívajte reťazovú pílu pri zlých poveternostných podmienkach, najmä keď hrozí búrka.

2) Pokyny kvôli nebezpečenstvu spätného nárazu:

- Pokiaľ možno používajte na pílenie kozu.
- Vždy sa pozerajte na špičku lišty.
- Rez začínajte výlučne s bežiacou pílovou reťazou, nikdy nezapínajte elektrickú reťazovú s priloženou reťazou.
- Takzvané zapichovacie rezy pomocou hrotu lišty smú vykonávať iba vyškolení pracovníci.

3) Pokyny pre bezpečnú techniku práce:

- Práca na rebríkoch, lešeniach alebo stromoch je zakázaná.
- Zabezpečte drevo tak, aby sa počas pílenia nemohlo otočiť.
- Dávajte pozor na rozštiepené drevo aby nedošlo k poraneniu.
- Nepoužívajte reťazovú pílu na páčenie alebo presúvanie dreva.
- Píľte iba spodnou stranou lišty. Pri pílení hornou stranou je reťaz zrážaná späť v smere piliara.
- Dbajte na to, aby v dreve neboli kamene, klince alebo iné cudzie telesá.
- Dbajte na to, aby bežiacia píla neprišla do kontaktu s pôdou a s drôtenými plotmi.

MONTÁŽ

- Pred začatím montáže, zariadenie vypnite a vytiahnite zástrčku z elektrickej zásuvky, aby ste zabránili jeho nechcenému spusteniu a následnému možnému poraneniu.
- Počas montáže alebo výmeny reťaze používajte kvalitné pracovné rukavice, aby nedošlo k poraneniu ostrými článkami reťaze.

MONTÁŽ PÍLOVEJ REŤAZE A VODIACEJ LIŠTY

- Používajte len pílové reťaze s hrúbkou článku 1,3 mm.
- Všetky súčiastky opatrne rozbaľte.
- Elektrickú reťazovú pílu umiestnite na rovnú plochu.
- Povoľte napätie reťaze pomocou napínacej skrutky.
- Uvoľnite aretačnú maticu a odstráňte kryt hnacieho ozubeného kolieska.
- Vložte vodiacu lištu a umiestnite na ňu reťaz tak, aby zuby hnacieho ozubeného kolesa zapadli do článkov reťaze a spodná časť vodiacej lišty bola umiestnená do drážky.
- Nasadte reťaz okolo hnacieho ozubeného kolesa, a lištu posuňte tak, aby čap napínacieho kolíka presne dosadol do otvoru v lište. Čap musí byť v otvore vidno.
- Smer otáčania reťaze píly je daný 2 šípkami umiestnenými na kryte hnacieho ozubeného kolesa.
- Reťaz musí byť nainštalovaná na lištu tak, aby rezacie zuby pracovali v rovnakom smere ako beží reťaz. Zuby reťaze musia na hornej strane vodiacej lišty smerovať dopredu.
- Nasadte späť kryt hnacieho ozubeného kolesa a trocha utiahnite aretačnú maticu.
- Reťaz píly teraz ešte nie je napnutá. Napínanie pílovej reťaze sa robí podľa postupu, ktorý je popísaný v časti „Napínanie pílovej reťaze“.

NAPÍNANIE PÍLOVEJ REŤAZE

- Napnutie pílovej reťaze treba skontrolovať vždy pred začiatkom práce s elektrickou reťazovou pílou, po uskutočnení niekoľkých prvých rezov a približne po každých 10 minútach práce.
- Predovšetkým pri použití úplne novej reťaze treba na začiatku rátať s jej zvýšenou rozťažnosťou.
- Životnosť pílovej reťaze závisí v rozhodujúcej miere od dostatočného mazania a od správneho napnutia reťaze pri používaní.
- Nenapínajte pílovú reťaz keď je zahriata, pretože po ochladení sa skrúti a bola by na čepeli príliš napnutá.
- Elektrickú reťazovú pílu umiestnite na rovnú plochu.
- Otočte aretačnú maticu o cca 1-3 obrátky proti smeru pohybu hodinových ručičiek, aby ste uvoľnili aretáciu vodiacej lišty.
- Skontrolujte, či články reťaze presne dosadajú do vodiacej lišty a na hnacie ozubené koleso.
- Otáčajte skrutkou napínania reťaze pri súčasnom preskakovaní v smere pohybu hodinových ručičiek dovtedy, až dosiahnete správne napnutie reťaze. Zaskakovacia mechanika zabráňuje tomu, aby sa napnutie reťaze uvoľnilo.
- Pílová reťaz je správne napnutá vtedy, keď sa dá v strednej polohe vodiacej lišty nadvihnúť o cca 5-10 mm.
- Ak bola pílová reťaz príliš napnutá, otočte skrutkou napínania reťaze proti smeru pohybu hodinových ručičiek a pílovú reťaz uvoľnite.
- Keď je pílová reťaz napnutá, zafixujte vodiacu lištu otáčaním aretačnej matice v smere pohybu hodinových ručičiek. Nie je potrebné použiť žiaden nástroj.

POUŽITIE

- **UPOZORNENIE!** Vždy používajte ochranné okuliare, chrániče sluchu, ochranné pracovné rukavice a vhodné pracovné oblečenie!
- Elektrickú reťazovú pílu používajte iba s výrobcom schválenými predlžovacími káblami s predpísanou izoláciou a prípojkami určenými na vonkajšie použitie.
- Elektrická reťazová píla je vybavená bezpečnostnými spínačmi, ktoré vyžadujú použitie oboch rúk.
- Pred pripojením elektrickej reťazovej píly k zdroju elektrickej energie sa uistite či napätie vo vašej elektrickej zásuvke zodpovedá údajom na štítku zariadenia.
- Skontrolujte, či nie je napájací kábel poškodený. V prípade že je, nechajte ho vymeniť v autorizovanom

servise, aby sa predišlo nebezpečenstvu.

- Napájací kábel úplne rozviňte!

- Predtým ako začnete s elektrickou reťazovou pílou pracovať uistite sa, že píla pracuje správne a nie je akokoľvek poškodená. Taktiež skontrolujte mazanie reťaze a stav hladiny oleja v nádrži. V prípade potreby doplňte olej do nádrže. Elektrickú pílu s namontovanou vodiacou lištou a reťazou zapnite a v dostatočnom odstupe podržte nad svetlým podkladom. Ak sa na podklade vytvorí olejová stopa, pracuje mazanie reťaze bezchybne.

- Dávajte pozor na to aby sa bežiaca elektrická reťazová píla nedostala do kontaktu so zemou. Z bezpečnostných dôvodov je ideálne dodržiavať minimálny odstup 20 cm.

NAPLNENIE OLEJOVEJ NÁDRŽE A MAZANIE PILOVEJ REŤAZE

- Elektrická reťazová píla je dodávaná bez naplneného oleja v nádrži.

- Umiestnite elektrickú reťazovú pílu na rovnú plochu tak, aby sa uzáver olejovej nádrže nachádzal hore.

- Pomocou handričky vyčistite priestor okolo uzáveru olejovej nádrže a uzáver odskrutkujte.

- Uistite sa, že vo vnútri nádrže nie sú žiadne nečistoty.

- Naplňte olejovú nádrž olejom po značku "max" (maximálna hladina stavu oleja). Hladinu oleja môžete sledovať cez priezor olejovej nádrže.

UPOZORNENIE: Na mazanie pílovej reťaze používajte výlučne biologicky rýchlo odbúrateľné olej (podľa normy RAL-UZ8), aby ste zabránili poškodeniu pílovej reťaze. V žiadnom prípade nepoužívajte recyklovaný olej ani použitý, odpadový olej. V prípade použitia neodporúčaného oleja záruka na produkt nebude platná.

- Uzáver nádrže na olej naskrutkujte opäť na pôvodné miesto.

- Nechajte reťazovú pílu bežať 30 sekúnd, aby ste olej prečerpali.

UPOZORNENIE: Na odvodu vzduchu z nádrže na olej sa v uzávere olejovej nádrže nachádzajú malé vzduchové kanálky. Aby ste zabránili vytečeniu oleja, keď s elektrickou reťazovou pílou nepracujete, postavte ju vždy do vodorovnej polohy tak, aby sa uzáver olejovej nádrže nachádzal hore.

- Používanie elektrickej reťazovej píly bez oleja alebo s nízkym stavom oleja má za následok jej poškodenie. Životnosť reťaze a jej rezný výkon závisia od optimálneho mazania reťaze. Z tohto dôvodu sa pílová reťaz počas používania píly automaticky maže olejom.

UPOZORNENIE: Pri nízkej teplote olej veľmi zhutne, čím sa zníži prietok oleja k reťazi.

ZAPNUTIE A VYPNUTIE

- Elektrickú reťazovú pílu štartujte len s namontovanou vodiacou lištou, reťazou a brzdou reťaze. Inak môže dôjsť k úrazu.

- Uistite sa, že brzda reťaze sa nachádza vo vypnutej polohe. Elektrickú reťazovú pílu nenaštartujete pokiaľ sa brzda reťaze bude nachádzať v zapnutej polohe. Brzdu reťaze nastavíte do vypnutej polohy tak, že ju potiahnete smerom k motoru.

- Elektrickú reťazovú pílu držte vždy oboma rukami, a to prednú rukoväť ľavou rukou a zadnú rukoväť pravou rukou. Rukoväte držte neustále úplným držaním palcami aj prstami.

- Uistite sa, že sa reťaz ani lišta ničoho nedotýkajú a nič nemôže brániť ich voľnému pohybu.

- Pre zapnutie elektrickej reťazovej píly najprv stlačte bezpečnostnú poistku ON / OFF vypínača a následne stlačte a podržte ON / OFF vypínač.

- Po naštartovaní môžete bezpečnostnú poistku ON / OFF vypínača uvoľniť.

- Pre vypnutie elektrickej reťazovej píly uvoľnite ON / OFF vypínač.

UPOZORNENIE: Z bezpečnostných dôvodov sa ON / OFF vypínač nedá zaaretovať, ale musí zostať po celý čas rezania stále stlačený.

BEZPEČNOSTNÁ REŤAZOVÁ BRZDA / KRYT PREDNEJ RUKOVÄTE

- Elektrická reťazová píla je vybavená bezpečnostnou reťazovou brzdou ktorá okamžite zastaví reťaz píly ak

dôjde k spätnému nárazu.

- Bezpečnostná reťazová brzda znižuje riziko nehody, avšak iba sám používateľ sa mu dokáže plne vyhnúť.
- Bezpečnostná Reťazová brzda sa zapína manuálne (Vašou ľavou rukou) alebo automaticky mechanizmom zotrvačnosti.
- Bezpečnostnú reťazovú brzdu aktivujete zatlačením smerom k pílovej reťazi.
- Tento pohyb spustí pružinový mechanizmus ktorý zabrzdí pohonný systém motora.
- Bezpečnostná reťazová brzda slúži taktiež ako ochrana ľavej ruky pred kontaktom s pílovou reťazou.
- Bezpečnostnú reťazovú brzdu používajte ako „ručnú brzdu“ pri prenose píly z miesta na miesto. Predídete tak kontaktu naštartovanej píly s Vašou nohou, inou osobou alebo predmetom.
- Spätný náraz píly dokáže byť veľmi náhly a prudký, avšak väčšina spätných nárazov je slabá a teda nedôjde k aktivácii bezpečnostnej reťazovej brzdy. Počas spätného nárazu je dôležité aby používateľ držal pílu pevne.
- Spôsob aktivácie bezpečnostnej reťazovej brzdy (automaticky alebo manuálne) závisí od sily spätného nárazu, polohy rezaného materiálu a vodiacej lišty.
- Bezpečnostná reťazová brzda je navrhnutá tak aby sa v prípade prudkého silného nárazu keď zóna nebezpečenstva spätného nárazu je príliš ďaleko od používateľa zapla automaticky mechanizmom zotrvačnosti.

PREPRAVA REŤAZOVEJ PÍLY

- Predtým ako budete elektrickú reťazovú pílu prepravovať vždy zariadenie vypnite, vytiahnite zástrčku z elektrickej zásuvky a nasuňte ochranný kryt na vodiacu lištu s reťazou.

PREDĽOVACIE KÁBLE

- Elektrickú reťazovú pílu používajte iba s výrobcom schválenými predlžovacími káblami s predpísanou izoláciou a prípojkami určenými na vonkajšie použitie.
- Prierez predlžovacieho kábla musí byť najmenej 1,5 mm² a maximálna dĺžka predlžovacieho kábla musí byť najviac 10 m.
- Pre zabránenie ohýbaniu predlžovacieho kábla ho prevlečte cez príslušné otvory v tele píly.
- Používanie predlžovacích káblov dlhších ako 10 m znižuje výkon elektrickej reťazovej píly.

VODIACA LIŠTA

Vodiaca lišta je vystavená obzvlášť silnému opotrebeniu (najmä špička vodiacej lišty a jej spodná strana). Aby ste predišli jednostrannému opotrebovaniu zakaždým keď brúsíte pílovú reťaz otočte vodiacu lištu.

OZUBENÉ HNACIE KOLIESKO

- Ozubené hnacie koliesko je vystavené obzvlášť vysokému opotrebeniu.
- V prípade, že zuby pílovej reťaze vykazujú známky opotrebovania je potrebné vymeniť hnacie ozubené koliesko.
- Používanie elektrickej reťazovej píly s opotrebovaným hnacím ozubeným kolieskom značne znižuje životnosť pílovej reťaze.
- Hnacie reťazové koliesko nechajte vymeniť v autorizovanom servise.

ODPORÚČANÉ RADY

- Keď sa píla dostane do kontaktu s cudzím predmetom, okamžite ju vypnite, skontrolujte a v prípade potreby ju nechajte opraviť.
- Chráňte pílovú reťaz pred nečistotami a pieskom. Aj malé množstvo nečistôt rýchlo otupí pílovú reťaz a zvýši riziko spätného nárazu.
- Začnite prepílením niekoľkých malých guľatín, aby ste sa pred riešením ťažších úloh dobre oboznámili so svojím zariadením.
- Keď začínate píliť, zatlačte kryt reťazovej píly oproti guľatine.
- Nechajte pílu pracovať. Vyvíjajte len mierny tlak smerom nadol.
- Aby ste nestratili kontrolu nad zariadením, mali by ste sa nakláňať smerom ku koncu rezu, aby sa na pílu nevyvíjal žiadny tlak.

VÝRUB STROMOV – IBA PO VHODNEJ ODBORNEJ PRÍPRAVE

UPOZORNENIE: Dávajte pozor na zlomené alebo odumreté vetvy, ktoré by počas pílenia mohli spadnúť a spôsobiť vážne zranenia.

- Nepíľte v blízkosti budov alebo elektrických drôtov, ak neviete, ktorým smerom by mohol odpílený strom spadnúť.
- Nepracujte v noci, pretože nebudete schopní správne vidieť, alebo počas dažďa, sneženia alebo búrky, pretože vtedy je ťažké predvídať smer, ktorým by strom mohol spadnúť.
- Prácu si vopred naplánujte.
- Pracovný priestor okolo stromu by mal byť čistý, aby ste mali pevnú oporu.
- Používateľ by mal vždy stáť na vrchnej strane terénu, pretože sa očakáva, že sa strom po výrube bude kotúľať alebo posúvať.

Smer pádu stromu môžu ovplyvniť nasledujúce podmienky:

- Smer a rýchlosť vetra.
 - Naklonenie stromu. Sklon nie je vždy viditeľný kvôli nerovnému alebo svahovitému terénu. Naklonenie stromu stanovte pomocou vodováhy.
 - Vyrastanie vetvy (a tým aj hmotnosť) len na jednej strane.
 - Okolité stromy a prekážky.
- Ak sa na pílení a výrube podieľajú dve alebo viac osôb, vzdialenosť medzi osobami, ktoré vykonávajú výrub a pílenie, by mala byť aspoň dvojnásobná ako je výška stromu, ktorý sa má vyrúbať. Pri výrube stromov dbajte na to, aby neboli ohrozené iné osoby, aby nedošlo k zasiahnutiu elektrických vedení a aby nedošlo k žiadnym materiálnym škodám. Ak sa strom dostane do kontaktu s elektrickým vedením, okamžite sa musí informovať energetická spoločnosť.
- Skontrolujte prítomnosť rozkladu a hniloby. Ak je kmeň zhnitý, môže sa náhle zrútiť a spadnúť na vás. Uistite sa, že je k dispozícii dostatok miesta na bezpečné spadnutie stromu. Udržujte vzdialenosť 2 1/2 dĺžky stromu od najbližšej osoby alebo iných objektov. Hluk motora môže prehlásiť výstražné volanie.
- Zo stromu, kde sa chystáte píliť odstráňte nečistoty, kamene, uvoľnenú kôru, klince, svorky a drôty.

UDRŽIAVAJTE ÚNIKOVÚ CESTU

- Pred výrubom je potrebné napláňovať únikovú cestu a v prípade potreby ju vyčistiť.
- Úniková cesta by mala viesť šikmo od zadnej strany padajúceho stromu.

Bod 1: Napláňovanie únikových východov

Bod 2: Poloha, v ktorej padá strom

VÝRUB VEĽKÝCH STROMOV (PRIEMER 15 CM) – IBA S PRIMERANOU ODBORNOU PRÍPRAVOU

- Výrub veľkých stromov vykonávajte metódou zárezu. V tomto prípade sa z boku vypíľuje klin podľa požadovaného smeru pádu. Po vykonaní rezu na druhej strane stromu spadne strom v smere klinu.
- **POZNÁMKA:** Ak má strom veľké oporné korene, pred vytvorením zárezu by sa mali odstrániť. Ak sa píla používa na odstránenie oporných koreňov, reťaz by sa nemala dotýkať zeme, aby sa zabránilo jej vytupeniu.

PODPÍLENIE A VÝRUB STROMU

- Odpíľte klin s hĺbkou 1/3 priemeru stromu v pravom uhle k smeru pádu. Najskôr vykonajte spodný horizontálny rez klinu. Tým sa zabrániablokovaniu reťaze píly alebo vodiacej lišty pri vykonávaní druhého rezu klinu. Teraz odstráňte vyrezaný klin.
- Potom môžete pokračovať s pílením na opačnej strane stromu. Vykonajte ho približne 5 cm nad stredom zárezu.
- Klesajúci rez vykonajte rovnobežne s horizontálnym rezom klinu. V prípade klesajúceho rezu, píľte len do hĺbky tak, aby sa zachoval most (držiaci drevo), ktorý môže pôsobiť ako záves. Most zabráni otáčaniu stromu a pádu nesprávnym smerom. Nevykonávajte pílenie cez most.
- **POZNÁMKA:** Keď sa vykoná klesajúci rez blízko mosta, strom by mal začať padať. Ak to vyzerá tak, že strom nemusí spadnúť v požadovanom smere alebo sa nakloní dozadu a zachytí reťaz píly, prestaňte s klesajúcim rezom a použite kliny z dreva, plastu alebo hliníka na otvorenie rezu a naklonenie stromu do požadovaného smeru pádu.

- Keď strom začne padať, vyberte pílu z rezu, vypnite ju, odložte a opustite nebezpečnú zónu po naplánovanej únikovej trase. Dávajte pozor na padajúce vetvy a nezakopnite.
- Dávajte pozor na známky toho, že strom začína padať: zvuky praskania, rozširovanie vypíleného rezu, alebo pohyb vrchných vetiev.
- Aby ste predišli poraneniu, nevypilujte pílou čiastočne vyrúbaný strom. Venujte osobitnú pozornosť čiastočne vyrúbaným stromom, ktoré môžu byť nedostatočne podopreté. Ak strom nespadne úplne, odložte pílu nabok a ťahajte pomocou lanového navijaka, kladkostroja alebo traktora.

REZANIE VYRÚBANÝCH STROMOV (SKRACOVANIE)

- Výraz „SKRACOVANIE“ znamená rezanie vyrúbaného kmeňa stromu na požadovanú dĺžku guľatiny.
- **UPOZORNENIE:** Počas pílenia nestojte na guľatine. Ktorákoľvek časť sa môže odkotúľať a vy môžete stratiť pevný postoj a kontrolu nad zariadením. Nikdy nepoužívajte pílu na svahu. Uistite sa, že máte pevný postoj a svoju telesnú hmotnosť rozdeľte rovnomerne na obe nohy. Ak je to možné, umiestnite vetvy, trámy alebo klíny pod strom, aby ste ho podopreli.

Dôležité poznámky

- Vždy píľte naraz len jednu guľatinu.
- Pri pílení trieskového dreva buďte opatrní. Mohli vás zasiahnuť ostré častice dreva.
- Malé guľatiny alebo konáre píľte na koze. Pri pílení guľatiny by mala kmeň držať ďalšia osoba. Kmeň nezaistujte nohou.
- Ak používate pílu na miestach, kde sa nachádzajú kmene a korene, pretiahnite guľatiny na čisté miesto a najprv zdvihnite odstránené guľatiny.

RÔZNE REZY PRE SKRACOVANIE

- **UPOZORNENIE:** Ak je píla zaseknutá v guľatine, nevyťahujte ju násilím. Riskujete stratu kontroly nad zariadením a následné zranenie a/alebo poškodenie píly. Držte pílu a vsuňte do rezu plastový alebo drevený klin, až kým sa píla nedá ľahko vytiahnuť. Opatrne umiestnite pílu a pokračujte v pílení. Spustite pílu, ak je zachytená v kmeni.

Rezanie z hora

- Umiestnite pílu na vrchný koniec guľatiny. Pri prvom zarezávaní vyvíjajte len mierny tlak smerom nadol.

Podrezávanie

- Vykonajte podrezávanie v spodnej časti kmeňa, pri držaní vrchnej časti píly dole oproti guľatine. Vyskúšajte si podrezávanie – je to rovnako ľahké ako pri pílení zhora. Držte pílu pevne a udržiavajte kontrolu. Píla bude tlačiť dozadu (smerom k vám).
- **UPOZORNENIE:** Pri podrezávaní nikdy nedržte pílu naopak. V tejto polohe nemáte žiadnu kontrolu nad zariadením. Vždy vykonajte prvý rez na stlačenej strane guľatiny. Stlačená strana guľatiny je na mieste, kde sa koncentruje tlak hmotnosti koreňa.

Skracovanie bez podpory

- Keď je celá dĺžka kmeňa stabilná a vyrovnaná, začnite píliť zhora.
- Dávajte pozor, aby ste nepíľili do zeme.

Rezanie kmeňa podopretého na jednom konci

- Keď je kmeň stromu na jednom konci podopretý, vytvorte prvý rez zospodu (1/3 priemeru kmeňa), aby ste zabránili rozštiepeniu.
- Druhý rez sa vytvára zhora (2/3 priemeru) v rovnakej línii ako prvý rez, aby sa zabránilo zaseknutiu píly.

Rezanie kmeňa podopretého na oboch koncoch

- Keď je kmeň stromu podopretý na oboch koncoch, vytvorte prvý rez zhora (1/3 priemeru kmeňa), aby ste zabránili rozštiepeniu.

- Druhý rez sa vytvára zospodu (2/3 priemeru) v rovnakej línii ako prvý rez, aby sa zabránilo zaseknutiu píly.

ODVETVOVANIE A OREZÁVANIE

- **UPOZORNENIE:** Vždy dávajte pozor na spätný náraz a chráňte sa pred ním. Nikdy nedovoľte, aby sa pohybujúca reťaz na vrchnej strane vodiacej lišty pri odvetvovaní alebo opíľovaní dostala do kontaktu s inými vetvami alebo objektmi. Takýto kontakt môže spôsobiť vážne zranenie.
- **UPOZORNENIE:** Pri prerezávaní alebo orezávaní vylezte na strom. Nestojte na rebríkoch, plošinách atď., pretože by ste mohli stratiť rovnováhu a kontrolu nad zariadením.

Dôležité poznámky

- Pracujte pomaly a pílu držte pevne oboma rukami. Zaistite bezpečnú polohu stojmo a rovnováhu.
- Dajte si pozor na pruženie. Pri rezaní malých vetiev buďte veľmi opatrný. Pružný materiál sa môže zachytiť do reťaze píly a vyvrstíť sa smerom k vám, alebo narušiť vašu rovnováhu.
- Dajte si pozor na pruženie. Platí to najmä pre vetvy, ktoré sú ohnuté alebo pod tlakom. Vyhnite sa kontaktu s vetvou alebo pílou, keď je v dreve napätie.
- Udržujte svoj pracovný priestor čistý. Cestu udržiavajte bez vetiev, aby sa predišlo zakopnutiu.

Odvetvovanie

- Odvetvovanie znamená odstránenie vetiev z vyrúbaných stromov.
- Ponechajte väčšie vetvy, ktoré sú pod vyrúbaným stromom, a používajte ich ako podporu, keď budete pokračovať v práci.
- Začnite v spodnej časti vyrúbaného stromu a pokračujte smerom nahor. Odstráňte menšie časti stromu pílením v smere rastu.
- Udržujte strom medzi vami a pílou.
- Odstráňte väčšie, podporné vetvy metódami uvedenými v časti „Skracovanie bez zaistenia“.
- Vetvy pod napätím vždy odpiľujte zospodu nahor, aby sa píla nezachytila.
- Malé a voľne visiace vetvy vždy odpiľujte jedným rezom. Pri podrezaní by mohli spadnúť a zatlačiť pílu.

Orezávanie

- **UPOZORNENIE:** Zvyšky vetiev ponechajte alebo ich odpiľte zdola len po úroveň ramena. Nikdy neodpiľujte vetvy nad výškou ramien. Takúto prácu nechajte na odborníka.
- Vykonať prvý rez do 1/3 v spodnej časti vetvy.
- Potom odpiľte druhú časť cez celú vetvu. Tretia časť je všeobecná časť, ktorá umožňuje oddeliť vetvu na 2,5 až 5 cm od kmeňa.

PÍLENIE NA SVAHU

- Pri pílení na svahu sa uistite, že stojíte vždy vyššie ako kmeň stromu. Aby sa zachovala úplná kontrola v okamihu „prepiľovania“, znížte tlak smerom ku koncu rezu bez toho, aby ste uvoľnili pevné uchopenie rukovätí reťazovej píly.
- **VAROVANIE:** Reťaz píly sa nesmie dostať do styku so zemou. Po dokončení pílenia počkajte, kým sa reťaz píly zastaví a až potom odstráňte reťazovú pílu. Pri prechode od jedného stromu k druhému vždy reťazovú pílu vypnite.

ÚDRŽBA

- **POZOR! Nebezpečenstvo zranenia.** Pred vykonávaním akejkoľvek operácie pri údržbe vyťahnite zástrčku zo zásuvky.
- **UPOZORNENIE!** Iné údržbárske a opravárenské práce, ako sú uvedené v tomto návode na použitie, môže vykonávať len autorizovaný servis.
- Pri poškodení napájacieho kábla ho nechajte vymeniť v autorizovanom servise, aby sa predišlo nebezpečenstvu.
- Bezpečnosť a prevádzkovú spoľahlivosť možno garantovať iba pri používaní originálnych náhradných dielcov.

- Po každom použití očistite reťazovú pílu od pilín a od oleja štetcom a handrou. Dbajte obzvlášť na to, aby boli vetracie otvory motora na kryte priechodné (nebezpečenstvo prehriatia)
- Na čistenie nepoužívajte agresívne chemické prostriedky, abrazívne prostriedky a pod. Mohlo by dôjsť k poškodeniu píly.
- Po každom použití skontrolujte všetky diely reťazovej píly na opotrebenie, obzvlášť reťaz, lištu a hnacie reťazového koleso.
- Po použití skontrolujte pílu, najmä kryt motora a napájací kábel, na poškodenie. Pri náznaku poškodenia nechajte reťazovú pílu skontrolovať a opraviť v autorizovanom servise.
- Skontrolujte po každom použití reťazovej píly funkciu mazania. Nefungujúce mazanie vedie k poškodeniu reťaze, lišty a motora.
- V prípade intenzívneho používania sa odporúča nechať pílu každý rok skontrolovať v autorizovanom servise. V prípade bežného používania potom každé 2 roky.

Starostlivosť o reťaz

- Dbajte na správne napnutie reťaze. Voľná reťaz môže pri prevádzke vyskočiť a viesť k poraneniu.
- Pri poškodení musí byť reťaz okamžite vymenená. Minimálna dĺžka hornej plochy rezných zubov musí byť najmenej 5 mm.
- Skontrolujte po každom použití reťazovej píly ostrie zubov reťaze. Tupá reťaz vedie k vyššej záťaži a prehrievaniu motora
- Tupú reťaz vymeňte za ostrú a nechajte ju nabrúsiť.
- Pretože na nabrúsenie reťaze píly sú potrebné určité odborné vedomosti, odporúčame prenechať nabrúsenie odbornej dielni.
- V prípade ručného brúsenia reťaze noste ochranné rukavice a používajte pilník. Reťaz brúste z vnútornej strany ostria smerom von. Stačí 1 až 2 ťahy pilníkom pre každý rezný zub. Každé 3 až 4 ručné brúsenie je nutné skontrolovať a prípadne zbrúsiť pätky obmedzovača hĺbky pomocou plochého pilníka.

Starostlivosť o lištu

- Drážku lišty a otvory pre mazanie udržiavajte v čistote.
- Vodiacu lištu každých 8 prevádzkových hodín otočte aby dochádzalo k rovnomernému opotrebovaniu a tým aj predĺženiu jej životnosti.

PREPRAVA A SKLADOVANIE

- Elektrickú reťazovú pílu prepravujte iba s namontovaným ochranným krytom.
- Uistite sa, že sa počas prepravy elektrická reťazová píla nemôže zapnúť.
- Vždy dôkladne vyčistite elektrickú reťazovú pílu predtým ako ju uskladnite.
- Elektrickú reťazovú pílu skladujte na suchom mieste mimo dosahu detí.
- Elektrickú reťazovú pílu skladujte v horizontálnej polohe a zabezpečte ju proti možnému preklopeniu.
- Úplne vyprázdňte olejovú nádržku. Biologické oleje majú tendenciu rôsolovať a mohli by poškodiť olejové čerpadlo.

OCHRANA ŽIVOTNÉHO PROSTREDIA



Symbol prečiarknutej nádoby na odpad na produktoch alebo v sprievodných dokumentoch znamená, že použité elektrické a elektronické výrobky nesmú byť pridané do bežného komunálneho odpadu. Pre správnu likvidáciu, obnovu a recykláciu doručte tieto výrobky na určené zberné miesta, kde budú prijaté zdarma. Alternatívne v niektorých krajinách môžete vrátiť svoje výrobky miestnemu predajcovi pri kúpe ekvivalentného nového produktu. Správnu likvidáciu tohto produktu pomôžete zachovať cenné prírodné zdroje a napomáhate prevencii potenciálnych negatívnych dopadov na životné prostredie a ľudské zdravie, čo by mohli byť dôsledky nesprávnej likvidácie odpadov. Ďalšie podrobnosti si vyžiadajte od miestneho úradu alebo najbližšieho zberného miesta. Pri nesprávnej likvidácii tohto druhu odpadu môžu byť v súlade s národnými predpismi udelené pokuty.

ES VYHLÁSENIE O ZHODE

ES DECLARATION OF CONFORMITY

vydané/issued by

Výrobca/Producer: ZHEJIANG SAFUN INDUSTRIAL CO.,LTD.
Sídlo/Seated: No.7 Mingyuan South AVE, Hardware Science & Technology Industrial Zone,
Yongkang Zhejiang, P.R.C

Represented by: SLOVAKIA TREND EXPORT - IMPORT, s.r.o.
Sídlo/Seated: Michalovská 87/1414, Sobrance 07301, Slovensko
IČO/ID Nr: 46512250

vyhlasuje na vlastnú zodpovednosť, že následne označené zariadenie na základe svojej koncepcie a konštrukcie, rovnako ako do obehu uvedené vyhotovenie, zodpovedá základným bezpečnostným požiadavkám príslušných legislatívnych predpisov/
hereby declares that this appliance is in compliance with all basic safety requirements of all relevant directives.

Elektrická reťazová píla/Electric chainsaw Worcraft WCE-2816 S, 16", 230V, 50 Hz, 2400 W, soft start, IPX0, Class II
TYP/TYPE: SF7J157YS
MODEL/MODEL: WCE-2816 S

bol navrhnutý a vyrobená v zhode s nasledujúcimi normami/was constructed and produced in compliance with following standards:

EN 55014-1:2017
EN 55014-2:2015
EN 61000-3-2:2014
EN 61000-3-3:2013
EN 60745-1:2009+A11:2010
EN 60745-2-13:2009/A1:2010
AťPS GS 2019:01 PAK
EK9-BE-57 (v2):2014
EK9-BE-73 (v5):2014
EK9-BE-78 (v1):2014
EK9-BE-97:2018
ISO 9207:1995
ISO 3744:1995

a nasledujúcimi predpismi (všetko v platnom znení)/and all relevant directives (all in compliance):

EMC 2014/30/EU
MD 2006/42/EC
RoHS 2011/65/EU
EU Noise Directive 2000/14/EC & 2005/88/EC

Noise measured Level/Hladina hluku nameraná LwA (109) dB(A)
Noise guaranteed Level/Hladina hluku garantovaná LwA (112,4) dB(A)

Všetky súbory technickej dokumentácie sa nachádzajú k nahliadnutiu na adrese: /All related technical documentation and test report are available for checking at seat of company on following address: Slovakia TREND Export – Import s.r.o., Michalovská 87/1414, 073 01 Sobrance, Slovenská Republika

Last two digits when product has been introduced on market
/ Posledné dve číslice roka, kedy bol výrobok označený značkou CE: 22

JUDr. Michal ŽEŇUCH
per procuram
SLOVAKIA TREND EXPORT - IMPORT, s.r.o.
Michalovská 87/1414
073 01 SOB RANCE
IČO: 46512250, DIČ: 2023403371

Sobrance 14.4.2022
Dátum a miesto vydania vyhlásenia
Place and date of issue

.....
Vydal/Issued by. Pečiatka/Podpis, Stamp/Signature
JUDr. Michal Žeňuch, confidential clerk/prokurista

WORCRAFT

GARDEN TOOLS

Záručný list / Warranty

Výrobné číslo:	Dátum predaja:	Podpis a pečiatka predajcu:

Meno zákazníka (názov firmy):	Adresa zákazníka (sídlo firmy):

Zákazník svojím podpisom potvrdzuje, že mu bolo zariadenie predvedené a vysvetlené, že bol oboznámený s návodom na obsluhu, nasadením a užívaním stroja a že mu zariadenie bolo vydané kompletne.	Podpis zákazníka:

Záznamy o reklamáciách- záručných opravách

Dátum prijatia reklamácie:	Dátum ukončenia reklamácie:	Evidenčné číslo reklamácie:	Podpis prevedenej záručnej opravy (Záznam o neoprávnenej reklamácie)	Pečiatka servisného technika:

Podmienky záruky

- Dodávateľ poskytuje na tento výrobok záručnú dobu uvedenú v tomto záručnom liste za podmienok dodržania spôsobu používania a skladovania výrobku v súlade s platnými podmienkami a normami, ako i návodom na obsluhu. Záručná doba začína plynúť od dátumu predaja. Záruka na batérie je 12 mesiacov.
- Predĺžená záručná doba 5 rokov sa poskytuje na výrobok za podmienok, že tento výrobok je dodávateľom označený v zozname výrobkov s predĺženou zárukou, konečným zákazníkom je spotrebiteľ a výrobok nebude používaný na komerčné nasadenie. Predĺžená záruka je podmienená pravidelnými servisnými prehliadkami v autorizovaných servisných strediskách dodávateľa.
- Záručná doba sa predlžuje o dobu, počas ktorej bol výrobok v záručnej oprave a je o tom uvedený záznam v zozname o záručných opravách tohto záručného listu. Právo na záručnú opravu si spotrebiteľ môže uplatniť v niektorom autorizovanom servisnom stredisku, podľa priloženého zoznamu „A“ servisných stredísk. Servisné strediská „B“ prevádzkujú záručné opravy len na výrobky, ktoré boli predané v ich prevádzkach. Zoznam servisných stredísk je pravidelne aktualizovaný u predajcov a na stránke dovozu: www.strendpro.sk.
- Záručné stredisko je povinné zabezpečiť záručnú opravu v zákonom stanovenej lehote. Zákonom stanovená lehota na vybavenie reklamácie začína plynúť nasledujúcim dňom po dátume prijatia reklamácie v servisnom stredisku.
- Bezplatná záručná oprava nemôže byť uplatňovaná ak ide o poruchy, ktoré boli spôsobené používaním výrobku v rozpore s ustanoveniami uvedenými v návode na obsluhu, nesprávnou manipuláciou, mechanickým poškodením, bežným mechanickým opotrebením dielov spôsobeným prevádzkou stroja, vinou obsluhy, živelnou pohromou, neoprávneným zásahom do výrobku, poruchy zapríčinené použitím nevhodných náhradných dielov, použitím nevhodného paliva, a zrejme preťaženie stroja v dôsledku trvalého prekračovania hornej hranice výkonu. Práce spojené s čistením, základnou údržbou, ošetrovaním alebo nastavením zariadenia, ktoré môže viesť k obsluhu a sú uvedené v návode na obsluhu, nespádajú do rozsahu záruky.
- Za bežné opotrebenie dielov sa považuje hlavne opotrebenie: všetkých rotujúcich a pohyblivých častí, rezných častí a ich krytov, strižných skrutiek a klinov, prevodových a klinových remeňov, reťazových prevodov, trecie plochy brzd a spojok, dezény pneumatík a diely bežnej údržby ako sú: vzduchové, hydraulické a olejové filtre, zapalovacie sviečky, olejové a chladiace náplne.
- Z predĺženej záruky sú vyňaté časti strojov a zariadení, na ktoré ich konkrétny výrobca poskytuje kratšiu záruku ako dodávateľ na samotný výrobok, v ktorom sú namontované. Do tejto kategórie častí patria: akumulátory, žiarovky a podobne.
- Právo uplatniť nároky plynúce zo záruky má vlastník výrobku, pokiaľ tak urobí najneskôr v posledný deň záručnej doby.
- Pri reklamáciách sa postupuje podľa príslušných ustanovení Občianskeho zákonníka a Zákona o ochrane spotrebiteľa.
- Servisné prehliadky, ktoré sú podmienkou predĺženej 5 ročnej záruky, musia byť prevádzkané len v autorizovanom servisnom stredisku dodávateľa, v pravidelných intervaloch a obdobie medzi jednotlivými prehliadkami nesmie prekročiť dobu 12 mesiacov. Prvá servisná prehliadka musí byť vykonaná najneskôr do 12 mesiacov od dátumu predaja výrobku. Servisné prehliadky vykonávajú servisné strediská v období posledných troch a prvých dvoch mesiacoch kalendárneho roku. Každá servisná prehliadka musí byť zaznamenaná v tomto záručnom liste s uvedeným dátumom prehliadky, podpisom a pečiatkou servisného strediska. Servisnou prehliadkou sa rozumie kontrola stroja, výmena náplní a filtrov podľa odporúčenia výrobcu, výmena opotrebených a poškodených dielov, ktoré môžu ovplyvniť poškodenie alebo opotrebenie iných dielov a samotné nastavenie stroja. Úkon servisnej prehliadky a použitý materiál sa účtuje podľa platného cenníka servisného strediska.

Pri uplatňovaní reklamácie je reklamujúci povinný predložiť k reklamácií čistý výrobok, doklad o kúpe alebo vyplnený a potvrdený záručný list. V prípade predĺženej záruky, záznamy o servisných prehliadkach a daňové doklady za jednotlivé prehliadky. Pri nesplnení niektorej z podmienok predĺženej záruky uvedenej v tomto záručnom liste, sa na výrobok poskytuje záručná doba 2 roky.

ZÁRUČNÝ A POZÁRUČNÝ SERVIS VYKONÁVA SPLNOMOCNENÝ ZÁSTUPCA VÝROBCU

Splnomocnený zástupca výrobcu: Slovakia Trend Export-Import s.r.o., Michalovská 87/1414, 073 01 Sobrance

Fax: (056) 652-2329 Tel: 0915 392 687 E-mail: servis@slovakia-trend.sk

ELEKTRICKÁ ŘETĚZOVÁ PILA

POUŽITÍ

Elektrická řetězová pila je určena výlučně k řezání materiálů ze dřeva (dřevěné trámy, desky, větve, kmeny stromů atd.) a pro ořezávání stromů. Nepalte kov, plasty, zdivo, stavební materiály, které nejsou vyrobeny ze dřeva atp.

Zařízení používejte pouze pro předepsané účely. Jakékoli jiné použití je považováno jako případ nesprávného použití. Uživatel/obsluha a ne výrobce bude odpovědný za jakékoli poškození nebo zranění způsobené tímto nesprávným používáním. Pamatujte si, že toto zařízení nebylo navrženo pro komerční nebo průmyslové používání. Záruka nebude platná pokud bude zařízení používáno pro komerční, průmyslové nebo podobné účely.

TECHNICKÉ PARAMETRY











	NAPĚTÍ / FREKVENCE	230 V / 50 Hz
	PŘÍKON	2 400 W
	OTÁČKY ŘETĚZE	14 m / s
	DÉLKA LIŠTY TLOUŠŤKA LIŠTY	406 mm (16") 1,3 mm
	MAX. ŘEZNÁ DÉLKA LIŠTY	395 mm
	ROZOSTUP ZUBŮ	3/8" (9,52 mm)
	POČET ZUBŮ	28 ks
	OLEJOVÁ NÁDRŽ	140 ml
	HMOTNOST	5,58 kg

ČÁSTI VÝROBKU

1	Napájecí kabel	11	Ukazatel hladiny oleje
2	Zadní rukojeť	12	Bezpečnostní pojistka ON / OFF vypínače
3	Přední rukojeť	13	Zubová opěrka
4	Ochranný kryt přední rukojeti/bezpečnostní řetězová brzda	14	Vodící kolík
5	Šroub napínání řetězu	15	Ozubené hnací kolečko
6	Aretační matice	16	Tuba s olejem
7	Kryt ozubeného hnacího kolečka	17	Kryt vodící lišty
8	ON / OFF vypínač	18	Vodící lišta
9	Držák kabelu	19	Pilová řetěz
10	Uzávěr olejové nádrže		

VYSVĚTLIVKY SYMBOLŮ

	Všeobecné upozornění na nebezpečí.
---	------------------------------------

	Přečtěte si návod k použití.
	Nevyhazujte do běžného domovního odpadu. Místo toho, ekologicky přijatelnou cestou se obraťte na recyklační střediska. Prosím věnujte péči ochraně životního prostředí.
	Výrobek je v souladu s platnými evropskými směrnici a byla provedena metoda hodnocení shody těchto směrnic.
	Používejte ochranné pracovní brýle.
	Noste ochranné rukavice.
	Noste chránič sluchu.
	Při provádění oprav stroj nesmí být zapojen do elektrické zásuvky.
	Noste ochrannou dýchací masku.
	Při práci musíte řetězovou pilu ovládat oběma rukama.
	Ochrana dvojitou izolací II. Není třeba uzemnění.
	Nepracujte v dešti, ani nenechávejte zařízení venku pokud prší.

OBECNÉ BEZPEČNOSTNÍ POKYNY PRO ELEKTRICKÉ NÁŘADÍ

- UPOZORNĚNÍ! Přečtěte si bezpečnostní upozornění, instrukce, vyobrazení a technické údaje poskytované s tímto elektrickým nářadím. Porušení dodržování všech instrukcí uvedených dále v textu může mít za následek úraz elektrickým proudem, požár a/nebo těžké ublížení na zdraví.

1) BEZPEČNOST PRACOVNÍHO PROSTŘEDÍ

- Pracoviště je třeba udržovat v čistotě a dobře osvětlené. Nepořádek a tmavé prostory bývají příčinou nehod.
- Nepoužívejte elektrické nářadí v prostředí, kde hrozí nebezpečí výbuchu, kde se vyskytují hořlavé kapaliny, plyny nebo prach. V elektrickém nářadí vznikají jiskry, které mohou zapálit prach nebo výpary.
- Při používání elektrického nářadí zabraňte v přístupu dětem a dalším osobám. Pokud budete rušeni, můžete ztratit kontrolu nad vykonávanou činností.

2) ELEKTRICKÁ BEZPEČNOST

- Vidlice napájecího kabelu elektrického nářadí musí odpovídat síťové zásuvce. Nikdy jakýmkoli způsobem neupravujte el. přívodní kabel. Nářadí, které má na vidlici přívodní šňůry ochranný kolík, nikdy nepřipojujte rozdvojkami nebo jinými adaptéry. Nepoškozené vidlice a odpovídající zásuvky snižují nebezpečí úrazu elektrickým proudem. Poškozené nebo zamotané přívodní kabely zvyšují nebezpečí úrazu elektrickým proudem. Pokud se síťová šňůra poškodí, musí být nahrazena zvláštní síťovou šňůrou, kterou lze dostat u výrobce nebo jeho obchodního zástupce.
- Obsluha se nesmí tělem dotýkat uzemněných předmětů, jako je např. potrubí, těleso ústředního vytápění, sporáky a chladničky. Nebezpečí úrazu elektrickým proudem je větší, pokud je vaše tělo spojeno se zemí.
- Nevystavujte elektrické nářadí dešti, vlhku nebo vodě. Elektrického nářadí se nikdy nedotýkejte mokřýma rukama. Elektrické nářadí nikdy nemyjte pod tekoucí vodou ani jej neponořujte do vody.
- Kabel se nesmí nadměrně zatěžovat. Kabel nikdy nepoužívejte k přenášení, tahání nebo vytahování vidlice elektrického nářadí. Kabel nesmí být vystaven působení tepla, oleje, ostrých hran nebo pohyblivých dílů. Poškozené nebo zapletené kabely zvyšují riziko úrazu elektrickým proudem.
- Nikdy nepracujte s nářadím, které má poškozený el. kabel příp. vidlici, nebo spadlo na zem a je jakýmkoli způsobem poškozeno.
- Při používání elektrického nářadí ve venkovním prostředí používejte prodlužovací kabel vhodný pro venkovní

použití. Používání šňůry vhodné pro vnější použití snižuje riziko úrazu elektrickým proudem

- Používáte-li elektrické nářadí ve vlhkých prostorách, používejte napájení chráněné proudovým chráničem (RCD). Použití RCD omezuje nebezpečí úrazu elektrickým proudem. Pojem „proudový chránič (RCD)“ může být nahrazen pojmem „hlavní jistič obvodu (GFCI)“ nebo „jistič unikajícího proudu (ELCB)“.

- Držte el. ruční nářadí výlučně za izolované plochy určené k uchopení, neboť při provozu může dojít ke kontaktu řezacího či vrtacího příslušenství se skrytým vodičem nebo vlastní šňůrou.

3) BEZPEČNOST OSOB

- Při používání elektrického nářadí buďte pozorní a ostražití, věnujte maximální pozornost činnosti, kterou právě provádíte. Soustřeďte se na práci. Nepracujte s elektrickým nářadím pokud jste unavení, nebo jste pod vlivem drog, alkoholu nebo léků. I chvilková nepozornost při používání elektrického nářadí může vést k vážnému poranění osob. Při práci s el. nářadím nejzte, nepijte a nekuřte.

- Používejte ochranné pomůcky. Vždy používejte ochranu očí. Používejte ochranné prostředky odpovídající druhu práce, kterou provádíte. Ochranné pomůcky jako respirátor, bezpečnostní obuv s protiskluzovou úpravou, pokrývka hlavy nebo ochrana sluchu, používané v souladu s podmínkami práce, snižují riziko poranění osob.

- Vyvarujte se neúmyslnému zapnutí el. nářadí. Nepřenášejte el. nářadí, které je připojeno k elektrické síti, s prstem na spínači nebo na spoušti. Před připojením k elektrickému napětí se ujistěte, zda vypínač nebo spoušť jsou v poloze „vypnuto“. Přenášení el. nářadí s prstem na spínači nebo připojování vidlice el. nářadí do zásuvky se zapnutým spínačem může být příčinou vážných úrazů.

- Před zapnutím el. nářadí odstraňte všechny seřizovací klíče a nástroje. Seřizovací klíč nebo nástroj, který zůstane připevněn k otáčející se části elektrického nářadí, může být příčinou poranění osob.

- Vždy udržujte stabilní postoj a rovnováhu. Pracujte jen tam, kam bezpečně dosáhnete. Nikdy nepřeceňujte vlastní sílu. Nepoužívejte elektrické nářadí, jste-li unaveni.

- Oblékejte se vhodným způsobem. Používejte pracovní oblečení. Nenoste volné oblečení ani šperky. Dbejte na to, aby se vaše vlasy, oblečení, rukavice nebo jiná část vašeho těla nedostala do přílišné blízkosti rotujících nebo rozpálených částí el. nářadí.

- Připojte el. nářadí k odsávání prachu. Pokud má el. nářadí možnost připojení zařízení k zachytávání nebo odsávání prachu, ujistěte se, že došlo k jeho řádnému připojení a používání. Použití takových zařízení může omezit nebezpečí vznikající prachem.

- Pevně upevněte obrobek. Použijte truhlářskou svorku nebo svěrák pro upevnění obrobku, který budete obrábět.

- Nepoužívejte jakékoli nářadí jste-li pod vlivem alkoholu, drog, léků nebo jiných omamných či návykových látek.

- Zařízení není určeno k použití osobami (včetně dětí) se sníženými fyzickými, smyslovými nebo mentálními schopnostmi nebo s nedostatkem zkušeností a znalostí, pokud nejsou pod dozorem nebo nedostaly pokyny ohledně použití zařízení od osoby odpovědné za jejich bezpečnost. Děti musí být pod dozorem, abyste se ujistili, že si nehrají se zařízením.

4) POUŽÍVÁNÍ A ÚDRŽBA ELEKTRICKÉHO NÁŘADÍ

- El. nářadí vždy odpojte od el. sítě v případě jakéhokoli problému při práci, před každým čištěním nebo údržbou, při každém přesunu a při ukončení činnosti! Nikdy nepracujte s el. nářadím, je-li jakýmkoli způsobem poškozeno.

- Začne-li nářadí vydávat abnormální zvuk nebo zápach, okamžitě ukončete práci.

- Elektrické nářadí nepřetěžujte. Elektrické nářadí bude pracovat lépe a bezpečněji, budete-li s ním pracovat v otáčkách, pro které bylo navrženo. Používejte správné nářadí, které je určeno pro danou činnost. Vhodné nářadí bude dobře a bezpečně provádět práci, pro kterou bylo vyrobeno.

- Nepoužívejte elektrické nářadí, které nelze bezpečně zapnout a vypnout ovládacím spínačem. Používání takového nářadí je nebezpečné. Poškozený vypínač musí být opraven certifikovaným servisem.

- Odpojte nářadí od elektrické sítě předtím, než začnete provádět jeho seřízení, výměnu příslušenství nebo údržbu. Toto opatření omezí nebezpečí náhodného spuštění.

- Nepoužívané elektrické nářadí uschovejte tak, aby bylo mimo dosah dětí a nepovolaných osob. Elektrické

nářadí v rukou nezkušených uživatelů může být nebezpečné. Elektrické nářadí skladujte na suchém a bezpečném místě.

- Pečlivě udržujte elektrické nářadí v dobrém stavu. Pravidelně kontrolujte nastavení pohybujících se částí a jejich pohyblivost. Kontrolujte zda nedošlo k poškození ochranných krytů nebo jiných částí, které mohou ohrozit bezpečnou funkci elektrického nářadí. Je-li nářadí poškozeno, před dalším použitím zajistěte jeho opravu. Mnoho úrazů je způsobeno nesprávnou údržbou elektrického nářadí.

- Řezací nástroje udržujte ostré a čisté. Správně udržované a naostřené nástroje usnadňují práci, omezují nebezpečí úrazu a práce s nimi se lépe kontroluje. Použití jiného příslušenství než toho, které je uvedeno v návodu k obsluze nebo doporučeno dovozcem může způsobit poškození nářadí a být příčinou úrazu.

- Elektrické nářadí, příslušenství, pracovní nástroje atp. používejte v souladu s těmito pokyny a takovým způsobem, který je předepsán pro konkrétní elektrické nářadí a to s ohledem na dané podmínky práce a druh prováděné práce. Používání nářadí k jiným účelům, než pro jaké je určeno, může vést k nebezpečným situacím.

5) SERVIS

- Servis elektrického nářadí svěřte kvalifikovanému opraváři. Mohou se používat pouze stejné náhradní díly. Zaručíte tak, že bude zachována bezpečnost elektrického nářadí.

BEZPEČNOSTNÍ POKYNY PRO ELEKTRICKOU ŘETĚZOVOU PILU

- Dbejte na to, abyste měli během práce s pilou všechny části těla v bezpečné vzdálenosti od pilového řetězu. Před spuštěním pily zkontrolujte, zda se pilový řetěz něčeho nedotýká. Při práci s řetězovou pilou může malý moment nepozornosti zapříčinit zachycení oblečení nebo některé části těla pilovým řetězem.

- Držte řetězovou pilu vždy pravou rukou za zadní rukojeť a levou rukou za přední rukojeť. Držení řetězové pily v obráceném pracovním postoji zvyšuje riziko poranění a nesmí se používat.

- Držte elektrickou řetězovou pilu vždy jen za izolované plochy rukojetí, protože se může stát, že se pilový řetěz dostane do kontaktu se skrytým elektrickým vedením nebo s vlastním napájecím kabelem. Kontakt pilového řetězu s elektrickým vedením, které je pod proudem, může dostat pod proud i kovové součástky nářadí, a to může způsobit úraz elektrickým proudem.

- Používejte ochranné brýle a chrániče sluchu. Doporučujeme používat i další ochranné pomůcky k ochraně hlavy, rukou, nohou a chodidel. Vhodné ochranné pracovní oblečení snižuje nebezpečí poranění odletujícími třískami a následky náhodného dotyku řetězu pily.

- Nepracujte s řetězovou pilou na stromě. Při práci s řetězovou pilou na stromě vám hrozí nebezpečí poranění.

- Dávejte pozor na to, abyste měli vždy pevný postoj a řetězovou pilu používejte jen tehdy, když stojíte na zpevněném, bezpečném a rovném podkladu. Kluzký podklad stanoviště nebo nestabilní plochy ke stání jako například práce na žebříku mohou způsobit ztrátu rovnováhy nebo vést ke ztrátě kontroly nad řetězovou pilou.

- Při řezání větve, která je napnutá, počítejte s tím, že se odpruží směrem zpět. Když se toto napětí vláken dřeva uvolní, může napnutý větev trefit obsluhující osobu a/nebo jí vytrhnout řetězovou pilu zpod kontroly.

- Mimořádně opatrně postupujte při řezání křovin a mladých stromků. Tento tenký materiál by se mohl v řetězové pile zachytit a udeřit Vás nebo Vás dostat z rovnovážné polohy.

- Řetězovou pilu přenášejte držením za přední rukojeť a vždy vypnutou tak, aby byl pilový řetěz odvrácen od Vašeho těla. Při převážení nebo během úschovy řetězové pily vždy navlékněte ochranný kryt. Pečlivé zacházení s řetězovou pilou snižuje pravděpodobnost neúmyslného dotyku s běžícím pilovým řetězem.

- Dodržujte pokyny pro mazání, napnutí řetězu a výměnu příslušenství. Neodborně napnutý nebo namazaný pilový řetěz se může přetrhnout nebo může zvýšit riziko zpětného nárazu.

- Rukojeti udržujte suché a čisté a postarejte se o to, aby na nich nebyl olej ani tuk. Mastné, zaolejšované rukojeti jsou kluzké a způsobují ztrátu kontroly nad nářadím.

- Elektrickou řetězovou pilu používejte pouze k řezání dřeva. Nikdy nepoužívejte elektrickou řetězovou pilu pro takové práce, pro které není určena (např. pro řezání plastů, zdiva ani stavebních materiálů, které nejsou vyrobeny ze dřeva). Použití řetězové pily pro takové práce, pro které není určena, může vyvolat vznik nebezpečných situací.

Důvody a předcházení zpětným nárazům:

- Ke zpětnému nárazu může dojít tehdy, když se hrot vodící lišty dotkne nějakého předmětu, nebo když se dřevo ohne a řetězová pila se v řezu zablokuje.

- Takový kontakt se špičkou pily může mít v mnoha případech za následek neočekávanou reakci směřující dozadu, při které se vodící lišta vymrští směrem nahoru k obsluhující osobě.

- Zachycení pilového řetězu na horní hraně vodící lišty může lištu prudce vymrští směrem k obsluhující osobě.

- Každá z těchto reakcí může mít za následek ztrátu Vaší kontroly nad pilou, následkem čeho byste se mohla těžce zranit. Nespoléhejte se pouze na bezpečnostní prvky, které jsou součástí konstrukce řetězové pily. Jako uživatel řetězové pily byste měli provést různá opatření, abyste mohli pracovat bez úrazů a zranění. Zpětný ráz je následkem nesprávného a vadného používání ručního elektrického nářadí. Vhodnými preventivními opatřeními, která popisujeme v následujícím textu, mu lze zabránit:

- Držte řetězovou pilu pevně oběma rukama, přičemž palce a prsty obepínají rukojeti řetězové pily. Svě tělo a ruce dejte do takové polohy, ve které budete moci nejlépe odolat silám zpětného nárazu. V případě provedení vhodných opatření může obsluhující osoba síly zpětného nárazu zvládnout. Řetězovou pilu nikdy nepouštějte z rukou.
- Vyhýbejte se abnormálním polohám těla a nepilejte ve větší výšce, než jsou Vaše ramena. Tím se zabrání neúmyslnému doteku se špičkou vodící lišty a umožní se lepší kontrola řetězové pily v neočekávaných situacích.
- Používejte pouze výrobcem předepsané náhradní vodící lišty a pilové řetězy. Nesprávné náhradní vodící lišty a pilové řetězy mohou mít za následek roztržení řetězu nebo vyvolat zpětný náraz.
- Dodržujte pokyny výrobce pro broušení a údržbu pilového řetězu. Příliš nízké omezovače hloubky zvyšují možnost vzniku zpětného nárazu.

Důležité pokyny pro vaši osobní bezpečnost:

1) Pokyny pro bezpečný provoz řetězové pily:

- **POZOR!** Řetězová pila může být nebezpečná, pokud se nepoužívá v souladu s pokyny doporučenými výrobcem.

Je důležité, aby si uživatel přečetl tento návod k použití a porozuměl pokynům.

- Vaše elektrické nářadí vždy bezpečně skladujte. Nepoužívané elektrické nářadí by mělo být uloženo na suchém a vyvýšeném místě, nebo uzamčeno, mimo dosah dětí.

- Pravidelně kontrolujte prodlužovací kabel a v případě potřeby jej vyměňte. Dbejte na to, aby rukojeti byly vždy suché a aby nebyly zaolejované nebo zamazané.

- Před každým použitím zkontrolujte, zda není napájecí kabel poškozen. V případě že je, nechte jej vyměnit v autorizovaném servisu, aby se předešlo nebezpečí.

- Při práci musíte řetězovou pilu ovládat oběma rukama.

- Před dotažením řetězu, jeho výměnou nebo před odstraněním poruchy musí být řetězová pila odpojena od zdroje elektrické energie -vytáhněte elektrickou zástrčku ze zásuvky!

- Během pracovních přestávek elektrickou řetězovou pilu odložte tak, aby nikoho neohrozila. Vytáhněte elektrickou zástrčku ze zásuvky!

- Při zapnutí musíte řetězovou pilu bezpečně podepřít a pevně držet. Řetěz a lišta musí být volné.

- Při poškození nebo proříznutí napájecího kabelu okamžitě vytáhněte elektrickou zástrčku ze zásuvky.

- Při použití prodlužovacího kabelu na bubnu musí být kabel vždy zcela odmotaný.

- Dbejte na to, aby kabel nebyl zalomený nebo poškozený.

- Řetězová pila smí být uvedena do chodu jen kompletně smontovaná. Nesmí chybět žádné ochranné části.

- Pokud na nástroji zpozorujete změny, okamžitě řetězovou pilu vypněte.

- Kvůli případným úrazům mějte vždy připravenou lékárničku.

- Při dotyku řetězové pily se zeminou, kameny, hřebíky nebo jinými cizími tělesy prosím okamžitě vytáhněte zástrčku ze zásuvky a zkontrolujte řetěz a lištu.

- Dbejte na to, aby do půdy nebo kanalizace nepronikl žádný olej ze řetězu.

- Řetězovou pilu vždy odkládejte na podložku, protože z lišty nebo řetězu může vždy odkapnout trochu oleje.

- Nepoužívejte řetězovou pilu při špatných povětrnostních podmínkách, zvláště když hrozí bouře.

2) Pokyny kvůli nebezpečí zpětného nárazu:

- Pokud možno používejte k řezání kozu.

- Vždy se dívejte na špičku lišty.

- Řez začínejte výlučně s běžícím pilovým řetězem, nikdy nezapínejte elektrický řetězový s přiloženým řetězem.
- Takzvané zapichovací řezy pomocí hrotu lišty smí provádět pouze vyškolení pracovníci.

3) Pokyny pro bezpečnou techniku práce:

- Práce na žebřících, lešeních nebo stromech je zakázána.
- Zajistěte dřevo tak, aby se během řezání nemohlo otočit.
- Dávejte pozor na roztřepené dřevo, aby nedošlo k poranění.
- Nepoužívejte řetězovou pilu k páčení nebo přesouvání dřeva.
- Pilte pouze spodní stranou lišty. Při řezání horní stranou je řetěz srážen zpět ve směru pilíře.
- Dbejte na to, aby ve dřevě nebyly kameny, hřebíky nebo jiná cizí tělesa.
- Dbejte na to, aby běžící pila nepřišla do kontaktu s půdou a s drátěnými ploty.
- Dbajte na to, aby bežiaci píla nepřišla do kontaktu s pôdou a s drôtovými plotmi.

MONTÁŽ

- Před zahájením montáže, zařízení vypněte a vytáhněte zástrčku z elektrické zásuvky, abyste zabránili jeho nechtěnému spuštění a následnému možnému poranění.
- Během montáže nebo výměny řetězu používejte kvalitní pracovní rukavice, aby nedošlo k poranění ostrými články řetězu.

MONTÁŽ PILOVÉHO ŘETĚZU A VODICÍ LIŠTY

- Používejte pouze pilové řetězy o tloušťce článku 1,3 mm.
- Všechny součástky opatrně rozbalte.
- Elektrickou řetězovou pilu umístěte na rovnou plochu.
- Povolte napětí řetězu pomocí napínacího šroubu.
- Uvolněte aretační matici a odstraňte kryt hnacího ozubeného kolečka.
- Vložte vodicí lištu a umístěte na ni řetěz tak, aby zuby hnacího ozubeného kola zapadly do článků řetězu a spodní část vodicí lišty byla umístěna do drážky.
- Nasadte řetěz kolem hnacího ozubeného kola, a lištu posuňte tak, aby čep napínacího kolíku přesně dosedl do otvoru v liště. Čep musí být v otvoru vidět.
- Směr otáčení řetězu pily je dán 2 šipkami umístěnými na krytu hnacího ozubeného kola.
- Řetěz musí být nainstalován na lištu tak, aby řezací zuby pracovaly ve stejném směru jako běží řetěz. Zuby řetězu musí na horní straně vodicí lišty směřovat dopředu.
- Nasadte zpět kryt hnacího ozubeného kola a trochu utáhněte aretační matici.
- Řetěz pily nyní ještě není napnutý. Napínání pilového řetězu se provádí podle postupu, který je popsán v části „Napínání pilového řetězu“.

NAPÍNÁNÍ PILOVÉHO ŘETĚZU

- Napnutí pilového řetězu je třeba zkontrolovat vždy před začátkem práce s elektrickou řetězovou pilou, po provedení několika prvních řezů a přibližně po každých 10 minutách práce.
- Především při použití zcela nového řetězu je třeba na začátku počítat s jeho zvýšenou roztažností.
- Životnost pilového řetězu závisí v rozhodující míře na dostatečném mazání a na správném napnutí řetězu při používání.
- Nenapínejte pilový řetěz když je zahřátý, protože po ochlazení se zkrátí a byl by na čepeli příliš napnutý.
- Elektrickou řetězovou pilu umístěte na rovnou plochu.
- Otočte aretační matici o cca 1-3 obrátky proti směru pohybu hodinových ručiček, abyste uvolnili aretaci vodicí lišty.
- Zkontrolujte, zda články řetězu přesně dosedají do vodicí lišty a na hnací ozubené kolo.
- Otáčejte šroubem napínání řetězu při současném přeskokování ve směru pohybu hodinových ručiček, dokud nedosáhnete správného napnutí řetězu. Zaskakovací mechanika zabraňuje tomu, aby se napnutí řetězu uvolnilo.
- Pilový řetěz je správně napnutý tehdy, když lze ve střední poloze vodicí lišty nadzvednout o cca 5-10 mm. - Pokud byl pilový řetěz příliš napnutý, otočte šroubem napínání řetězu proti směru pohybu hodinových

ručiček a pilový řetěz uvolněte.

- Když je pilový řetěz napnutý, zafixujte vodící lištu otáčením aretační matice ve směru pohybu hodinových ručiček. Není třeba použít žádný nástroj.

POUŽITÍ

- **UPOZORNĚNÍ!** Vždy používejte ochranné brýle, chrániče sluchu, ochranné pracovní rukavice a vhodné pracovní oblečení!

- Elektrickou řetězovou pilu používejte pouze s výrobcem schválenými prodlužovacími kabely s předepsanou izolací a přípojkami určenými pro venkovní použití.

- Elektrická řetězová pila je vybavena bezpečnostními spínači, které vyžadují použití obou rukou.

- Před připojením elektrické řetězové pily ke zdroji elektrické energie se ujistěte, zda napětí ve vaší elektrické zásuvce odpovídá údajům na štítku zařízení.

- Zkontrolujte, zda není napájecí kabel poškozen. V případě že je, nechte jej vyměnit v autorizovaném servisu, aby se předešlo nebezpečí.

- Napájecí kabel zcela rozviňte!

- Předtím než začnete s elektrickou řetězovou pilou pracovat ujistěte se, že pila pracuje správně a není jakkoli poškozena. Také zkontrolujte mazání řetězu a stav hladiny oleje v nádrži. V případě potřeby doplňte olej do nádrže. Elektrickou pilu s namontovanou vodící lištou a řetězem zapněte a v dostatečném odstupu podržte nad světlým podkladem. Pokud se na podkladu vytvoří olejová stopa, pracuje mazání řetězu bezvadně.

- Dávejte pozor na to, aby se běžící elektrická řetězová pila nedostala do kontaktu se zemí. Z bezpečnostních důvodů je ideální dodržovat minimální odstup 20 cm.

NAPLNĚNÍ OLEJOVÉ NÁDRŽE A MAZÁNÍ PILOVÉHO ŘETĚZU

- Elektrická řetězová pila je dodávána bez naplněného oleje v nádrži.

- Umístěte elektrickou řetězovou pilu na rovnou plochu tak, aby se uzávěr olejové nádrže nacházel nahoře.

- Pomocí hadříku vyčistěte prostor kolem uzávěru olejové nádrže a uzávěr odšroubujte.

- Ujistěte se, že uvnitř nádrže nejsou žádné nečistoty.

- Naplňte olejovou nádrž olejem po značku "max" (maximální hladina stavu oleje). Hladinu oleje můžete sledovat přes průzor olejové nádrže.

UPOZORNĚNÍ: K mazání pilového řetězu používejte výlučně biologicky rychle odbouratelný olej (dle normy RAL-UZ8), abyste zabránili poškození pilového řetězu. V žádném případě nepoužívejte recyklovaný olej ani použitý odpadní olej. V případě použití nedoporučeného oleje záruka na produkt nebude platná.

- Uzávěr nádrže na olej našroubujte opět na původní místo.

- Nechte řetězovou pilu běžet 30 sekund, abyste olej přečerpali.

UPOZORNĚNÍ: Pro odvodu vzduchu z nádrže na olej se v uzávěru olejové nádrže nacházejí malé vzduchové kanálky. Abyste zabránili vytečení oleje, když s elektrickou řetězovou pilou nepracujete, postavte ji vždy do vodorovné polohy tak, aby se uzávěr olejové nádrže nacházel nahoře.

- Používání elektrické řetězové pily bez oleje nebo s nízkým stavem oleje má za následek její poškození. Životnost řetězu a jeho řezný výkon závisí na optimálním mazání řetězu. Z tohoto důvodu se pilový řetěz během používání pily automaticky maže olejem.

UPOZORNĚNÍ: Při nízké teplotě olej velmi zhoustne, čímž se sníží průtok oleje k řetězu.

ZAPNUTÍ A VYPNUTÍ

- Elektrickou řetězovou pilu startujte pouze s namontovanou vodící lištou, řetězem a brzdou řetězu. Jinak může dojít k úrazu.

- Ujistěte se, že brzda řetězu se nachází ve vypnuté poloze. Elektrickou řetězovou pilu nenastartujete pokud se brzda řetězu bude nacházet v zapnuté poloze. Brzdu řetězu nastavíte do vypnuté polohy tak, že ji zatáhnete směrem k motoru.

- Elektrickou řetězovou pilu držte vždy oběma rukama, a to přední rukojeť levou rukou a zadní rukojeť pravou rukou. Rukojeti držte neustále úplným držením palci i prsty.
- Ujistěte se, že se řetěz ani lišta ničeho nedotýkají a nic nemůže bránit jejich volnému pohybu.
- Pro zapnutí elektrické řetězové pily nejprve stiskněte bezpečnostní pojistku ON/OFF vypínače a následně stiskněte a podržte ON/OFF vypínač.
- Po nastartování můžete bezpečnostní pojistku ON/OFF vypínače uvolnit.
- Pro vypnutí elektrické řetězové pily uvolněte ON/OFF vypínač.

UPOZORNĚNÍ: Z bezpečnostních důvodů se ON/OFF vypínač nedá zaaretovat, ale musí zůstat po celou dobu řezání stále stisknutý.

BEZPEČNOSTNÍ ŘETĚZOVÁ BRZDA / KRYT PŘEDNÍ RUKOJETI

- Elektrická řetězová pila je vybavena bezpečnostní řetězovou brzdou která okamžitě zastaví řetěz pily pokud dojde ke zpětnému nárazu.
- Bezpečnostní řetězová brzda snižuje riziko nehody, avšak pouze sám uživatel se mu dokáže plně vyhnout.
- Bezpečnostní řetězová brzda se zapíná manuálně (Vaší levou rukou) nebo automaticky mechanismem setrvačnosti.
- Bezpečnostní řetězovou brzdu aktivujete zatlačením směrem k pilovému řetězu.
- Tento pohyb spustí pružinový mechanismus který zabrzdí pohonný systém motoru.
- Bezpečnostní řetězová brzda slouží také jako ochrana levé ruky před kontaktem s pilovým řetězem.
- Bezpečnostní řetězovou brzdu používejte jako „ruční brzdu“ při přenosu pily z místa na místo. Předjedete tak kontaktu nastartované pily s Vaší nohou, jinou osobou nebo předmětem.
- Zpětný náraz pily dokáže být velmi náhlý a prudký, avšak většina zpětných nárazů je slabá a tudíž nedojde k aktivaci bezpečnostní řetězové brzdy. Během zpětného nárazu je důležité, aby uživatel držel pilu pevně.
- Způsob aktivace bezpečnostní řetězové brzdy (automaticky nebo manuálně) závisí na síle zpětného nárazu, poloze řezaného materiálu a vodicí lišty.
- Bezpečnostní řetězová brzda je navržena tak aby se v případě prudkého silného nárazu když zóna nebezpečí zpětného nárazu je příliš daleko od uživatele zapnula automaticky mechanismem setrvačnosti.

PŘEPRAVA ŘETĚZOVÉ PILY

- Předtím než budete elektrickou řetězovou pilu přepravovat vždy zařízení vypněte, vytáhněte zástrčku z elektrické zásuvky a nasuňte ochranný kryt na vodicí lištu s řetězem.

PRODLUŽOVACÍ KABELY

- Elektrickou řetězovou pilu používejte pouze s výrobcem schválenými prodlužovacími kabely s předepsanou izolací a přípojkami určenými pro venkovní použití.
- Průřez prodlužovacího kabelu musí být nejméně 1,5 mm² a maximální délka prodlužovacího kabelu musí být nejvýše 10 metrů.
- Pro zabránění ohýbání prodlužovacího kabelu jej provlečte přes příslušné otvory v těle pily.
- Používání prodlužovacích kabelů delších než 10 m snižuje výkon elektrické řetězové pily.

VODICÍ LIŠTA

Vodicí lišta je vystavena obzvláště silnému opotřebení (zejména špička vodicí lišty a její spodní strana). Abyste předešli jednostrannému opotřebení pokaždé když brousíte pilový řetěz otočte vodicí lištu.

OZUBENÉ HNACÍ KOLEČKO

- Ozubené hnací kolečko je vystaveno obzvláště vysokému opotřebení.
- V případě, že zuby pilového řetězu vykazují známky opotřebení je třeba vyměnit hnací ozubené kolečko.
- Používání elektrické řetězové pily s opotřebovaným hnacím ozubeným kolečkem značně snižuje životnost pilového řetězu.
- Hnací řetězové kolečko nechte vyměnit v autorizovaném servisu.

DOPORUČENÉ RADY

- Když se pila dostane do kontaktu s cizím předmětem, okamžitě ji vypněte, zkontrolujte a v případě potřeby ji nechte opravit.
- Chraňte pilový řetěz před nečistotami a pískem. I malé množství nečistot rychle otupí pilový řetěz a zvýší riziko zpětného nárazu.
- Začněte přepílením několika malých kulatin, abyste se před řešením těžších úkolů dobře seznámili se svým zařízením.
- Když začínáte řezat, zatlačte kryt řetězové pily proti kulatině.
- Nechte pilu pracovat. Vyvíjejte jen mírný tlak směrem dolů.
- Abyste neztratili kontrolu nad zařízením, měli byste se naklánět směrem ke konci řezu, aby se na pilu nevyvíjel žádný tlak.

VÝRUB STROMŮ – POUZE PO VHODNÉ ODBORNÉ PŘÍPRAVĚ

UPOZORNĚNÍ: Dávejte pozor na zlomené nebo odumřelé větve, které by během řezání mohly spadnout a způsobit vážná zranění.

- Nepalte v blízkosti budov nebo elektrických drátů, pokud nevíte, kterým směrem by mohl odřezaný strom spadnout.
- Nepracujte v noci, protože nebudete schopni správně vidět, nebo za deště, sněžení nebo bouře, protože tehdy je obtížné předvídat směr, kterým by strom mohl spadnout.
- Práci si předem naplánujte.
- Pracovní prostor kolem stromu by měl být čistý, abyste měli pevnou oporu.
- Uživatel by měl vždy stát na vrchní straně terénu, protože se očekává, že se strom po kácení bude kutálet nebo posouvat.

Směr pádu stromu mohou ovlivnit následující podmínky:

- Směr a rychlost větru.
 - Naklonění stromu. Sklon není vždy viditelný kvůli nerovnému nebo svažitému terénu. Naklonění stromu stanovte pomocí vodováhy.
 - Vyrůstání větve (a tím i hmotnost) jen na jedné straně.
 - Okolní stromy a překážky.
- Pokud se na kácení a kácení podílejí dvě nebo více osob, vzdálenost mezi osobami, které provádějí kácení a kácení, by měla být alespoň dvojnásobná než je výška stromu, který se má pokácet. Při kácení stromů dbejte na to, aby nebyly ohroženy jiné osoby, aby nedošlo k zasažení elektrických vedení a aby nedošlo k žádným materiálním škodám. Pokud se strom dostane do kontaktu s elektrickým vedením, okamžitě se musí informovat energetická společnost.
 - Zkontrolujte přítomnost rozkladu a hniloby. Pokud je kmen shnilý, může se náhle zhroutit a spadnout na vás. Ujistěte se, že je k dispozici dostatek místa pro bezpečné spadnutí stromu. Udržujte vzdálenost 2 1/2 délky stromu od nejbližší osoby nebo jiných objektů. Hluk motoru může přehlušit výstražné volání.
 - Ze stromu, kde se chystáte kácet odstraňte nečistoty, kameny, uvolněnou kůru, hřebíky, svorky a dráty.

UDRŽUJTE ÚNIKOVOU CESTU

- Před kácení je třeba naplánovat únikovou cestu a v případě potřeby ji vyčistit.
- Úniková cesta by měla vést šikmo od zadní strany padajícího stromu.

Bod 1: Naplánování únikových východů

Bod 2: Poloha, ve které padá strom

VÝRUB VELKÝCH STROMŮ (PRŮMĚR 15 CM) – POUZE S PRIMERANOU ODBORNOU PŘÍPRAVOU

- Kácení velkých stromů provádějte metodou zářezu. V tomto případě se z boku vypiluje klín podle požadovaného směru pádu. Po provedení řezu na druhé straně stromu spadne strom ve směru klínu.
- **POZNÁMKA:** Pokud má strom velké opěrné kořeny, před vytvořením zářezu by se měly odstranit. Pokud se pila používá k odstranění opěrných kořenů, řetěz by se neměl dotýkat země, aby se zabránilo jejímu vytupení.

PODPÍLENÍ A VÝRUB STROMU

- Odpilujte klín s hloubkou 1/3 průměru stromu v pravém úhlu ke směru pádu. Nejprve proveďte spodní horizontální řez klínu. Tím se zabrání zablokování řetězu pily nebo vodící lišty při provádění druhého řezu klínu. Nyní odstraňte vyříznutý klín.
- Potom můžete pokračovat s řezáním na opačné straně stromu. Proveďte jej přibližně 5 cm nad středem zářezu.
- Klesající řez proveďte rovnoběžně s horizontálním řezem klínu. V případě klesajícího řezu, pilte jen do hloubky tak, aby se zachoval most (držící dřevo), který může působit jako závěs. Most zabrání otáčení stromu a pádu nesprávným směrem. Neprovádějte řezání přes most.
- **POZNÁMKA:** Když se provede klesající řez blízko mostu, strom by měl začít padat. Vypadá-li to tak, že strom nemusí spadnout v požadovaném směru nebo se nakloní dozadu a zachytí řetěz pily, přestaňte s klesajícím řezem a použijte klíny ze dřeva, plastu nebo hliníku k otevření řezu a naklonění stromu do požadovaného směru pádu.
- Když strom začne padat, vyjměte pilu z řezu, vypněte ji, odložte a opusťte nebezpečnou zónu po naplánované únikové trase. Dávejte pozor na padající větve a nezakopněte.
- Dávejte pozor na známky toho, že strom začíná padat: zvuky praskání, rozšiřování vypíleného řezu, nebo pohyb vrchních větví.
- Abyste předešli poranění, nevypilujte pilou částečně pokácený strom. Věnujte zvláštní pozornost částečně pokáceným stromům, které mohou být nedostatečně podepřeny. Pokud strom nespadne úplně, odložte pilu stranou a táhněte pomocí lanového navijáku, kladkostroje nebo traktoru.

ŘEZÁNÍ VYROUBENÝCH STROMŮ (ZKRACOVÁNÍ)

- Výraz „ZKRACOVÁNÍ“ znamená řezání vykáceného kmene stromu na požadovanou délku kulatiny.
- **UPOZORNĚNÍ:** Během řezání nestůjte na kulatině. Kterákoli část se může odkutálet a vy můžete ztratit pevný postoj a kontrolu nad zařízením. Nikdy nepoužívejte pilu na svahu. Ujistěte se, že máte pevný postoj a svoji tělesnou hmotnost rozdělte rovnoměrně na obě nohy. Pokud je to možné, umístěte větve, trámy nebo klíny pod strom, abyste jej podepřeli.

Důležité poznámky

- Vždy pilte najednou jen jednu kulatinu.
- Při řezání třískového dřeva buďte opatrní. Mohly vás zasáhnout ostré částice dřeva.
- Malé kulatiny nebo větve pilte na kozě. Při řezání kulatiny by měla kmen držet další osoba. Kmen nezajišťujte nohou.
- Pokud používáte pilu na místech, kde se nacházejí kmeny a kořeny, přetáhněte kulatiny na čisté místo a nejprve zvedněte odstraněné kulatiny.

RŮZNÉ ŘEZY PRO ZKRACOVÁNÍ

- **UPOZORNĚNÍ:** Je-li pila zaseknutá v kulatině, nevytahujte ji násilím. Riskujete ztrátu kontroly nad zařízením a následné zranění a/nebo poškození pily. Držte pilu a vsuňte do řezu plastový nebo dřevěný klín, dokud se pila nedá snadno vytáhnout. Opatrně umístěte pilu a pokračujte v řezání. Spusťte pilu, je-li zachycena v kmeni.

Řezání shora

- Umístěte pilu na vrchní konec kulatiny. Při prvním zařezávání vyvíjejte jen mírný tlak směrem dolů.

Podřezávání

- Proveďte podřezávání ve spodní části kmene, při držení vrchní části pily dolů oproti kulatině. Vyzkoušejte si podřezání – je to stejně snadné jako při řezání shora. Držte pilu pevně a udržujte kontrolu. Pila bude tlačit dozadu (směrem k vám).
- **UPOZORNĚNÍ:** Při podřezávání nikdy nedejte pilu naopak. V této poloze nemáte žádnou kontrolu nad zařízením. Vždy proveďte první řez na stlačené straně kulatiny. Stlačená strana kulatiny je na místě, kde se koncentruje tlak hmotnosti kořene.

Zkracování bez podpory

- Když je celá délka kmene stabilní a vyrovnaná, začněte řezat shora.
- Dávejte pozor, abyste nepilili do země.

Řezání kmene podepřeného na jednom konci

- Když je kmen stromu na jednom konci podepřen, vytvořte první řez zespodu (1/3 průměru kmene), abyste zabránili roztřepení.
- Druhý řez se vytváří shora (2/3 průměru) ve stejné linii jako první řez, aby se zabránilo zaseknutí pily.

Řezání kmene podepřeného na obou koncích

- Když je kmen stromu podepřen na obou koncích, vytvořte první řez shora (1/3 průměru kmene), abyste zabránili roztřepení.
- Druhý řez se vytváří zespodu (2/3 průměru) ve stejné linii jako první řez, aby se zabránilo zaseknutí pily.

ODVĚTVOVÁNÍ A OŘEZÁVÁNÍ

- **UPOZORNĚNÍ:** Vždy dávejte pozor na zpětný náraz a chraňte se před ním. Nikdy nedovolte, aby se pohybující řetěz na vrchní straně vodící lišty při odvětvování nebo opilování dostal do kontaktu s jinými větvemi nebo objekty. Takový kontakt může způsobit vážné zranění.
- **UPOZORNĚNÍ:** Při prořezávání nebo ořezávání vylezte na strom. Nestůjte na žebřících, plošinách atd., protože byste mohli ztratit rovnováhu a kontrolu nad zařízením.

Důležité poznámky

- Pracujte pomalu a pilu držte pevně oběma rukama. Zajistěte bezpečnou polohu stojmo a rovnováhu.
- Dejte si pozor na pérování. Při řezání malých větví buďte velmi opatrní. Pružný materiál se může zachytit do řetězu pily a vymrštit se směrem k vám, nebo narušit vaši rovnováhu.
- Dejte si pozor na pérování. Platí to zejména pro větve, které jsou ohnuté nebo pod tlakem. Vyhněte se kontaktu s větví nebo pilou, když je ve dřevě napětí.
- Udržujte svůj pracovní prostor čistý. Cestu udržujte bez větví, aby se předešlo zakopnutí.

Odvětvování

- Odvětvování znamená odstranění větví z pokácených stromů.
- Ponechte větší větve, které jsou pod pokáceným stromem, a používejte je jako podporu, když budete pokračovat v práci.
- Začněte ve spodní části pokáceného stromu a pokračujte směrem nahoru. Odstraňte menší části stromu řezáním ve směru růstu.
- Udržujte strom mezi vámi a pilou.
- Odstraňte větší, podpůrné větve metodami uvedenými v části „Zkracování bez zajištění“.
- Větve pod napětím vždy odpilujte zespoda nahoru, aby se pila nezachytila.
- Malé a volně visící větve vždy odpilujte jedním řezem. Při podřezání by mohly spadnout a zatlačit pilu.

Ořezávání

- **UPOZORNĚNÍ:** Zbytky větví ponechte nebo je odpalte zdola jen po úroveň ramene. Nikdy neodpilujte větve nad výškou ramen. Takovou práci nechte na odborníka.
- Proveďte první řez do 1/3 ve spodní části větve.
- Potom odpalte druhou část přes celou větev. Třetí část je obecná část, která umožňuje oddělit větev na 2,5 až 5 cm od kmene.

PILENÍ NA SVAHU

- Při řezání na svahu se ujistěte, že stojíte vždy výše než kmen stromu. Aby se zachovala úplná kontrola v okamžiku „přepilování“, snižte tlak směrem ke konci řezu, aniž byste uvolnili pevné uchopení rukojetí řetězové pily.

- **VAROVÁNÍ:** Řetěz pily se nesmí dostat do styku se zemí. Po dokončení řezání počkejte, až se řetěz pily zastaví a teprve poté odstraňte řetězovou pilu. Při přechodu od jednoho stromu k druhému vždy řetězovou pilu vypněte.

ÚDRŽBA

- **POZOR! Nebezpečí zranění.** Před prováděním jakékoli operace při údržbě vytáhněte zástrčku ze zásuvky.
- **UPOZORNĚNÍ!** Jiné údržbářské a opravárenské práce, než jsou uvedeny v tomto návodu k použití, může provádět pouze autorizovaný servis.
- Při poškození napájecího kabelu jej nechte vyměnit v autorizovaném servisu, aby se předešlo nebezpečí.
- Bezpečnost a provozní spolehlivost lze garantovat pouze při používání originálních náhradních dílů.
- Po každém použití očistěte řetězovou pilu od pilin a od oleje štětcem a hadrem. Dbejte obzvláště na to, aby byly větrací otvory motoru na krytu průchozí (nebezpečí přehřátí)
- K čištění nepoužívejte agresivní chemické prostředky, abrazivní prostředky a pod. Mohlo by dojít k poškození pily.
- Po každém použití zkontrolujte všechny díly řetězové pily na opotřebení, obzvláště řetěz, lištu a hnací řetězového kolo.
- Po použití zkontrolujte pilu, zejména kryt motoru a napájecí kabel, na poškození. Při náznačce poškození nechte řetězovou pilu zkontrolovat a opravit v autorizovaném servisu.
- Zkontrolujte po každém použití řetězové pily funkci mazání. Nefungující mazání vede k poškození řetězu, lišty a motoru.
- V případě intenzivního používání se doporučuje nechat pilu každý rok zkontrolovat v autorizovaném servisu. V případě běžného používání pak každé 2 roky.

Péče o řetěz

- Dbejte na správné napnutí řetězu. Volný řetěz může při provozu vyskočit a vést k poranění.
- Při poškození musí být řetěz okamžitě vyměněn. Minimální délka horní plochy řezných zubů musí být nejméně 5 mm.
- Zkontrolujte po každém použití řetězové pily ostří zubů řetězu. Tupý řetěz vede k vyšší zátěži a přehřívání motoru
- Tupý řetěz vyměňte za ostrý a nechte jej nabrousit.
- Protože k nabroušení řetězu pily jsou zapotřebí určité odborné znalosti, doporučujeme přenechat nabroušení odborné dílně.
- V případě ručního broušení řetězu noste ochranné rukavice a používejte pilník. Řetěz bruste z vnitřní strany ostří směrem ven. Stačí 1 až 2 tahy pilníkem pro každý řezný zub. Každé 3 až 4 ruční broušení je nutno zkontrolovat a případně zbrousit patky omezovače hloubky pomocí plochého pilníku.

Péče o lištu

- Drážku lišty a otvory pro mazání udržujte v čistotě.
- Vodící lištu každých 8 provozních hodin otočte aby docházelo k rovnoměrnému opotřebení a tím i prodloužení její životnosti.

PŘEPRAVA A SKLADOVÁNÍ

- Elektrickou řetězovou pilu přepravujte pouze s namontovaným ochranným krytem.
- Ujistěte se, že se během přepravy elektrická řetězová pila nemůže zapnout.
- Vždy důkladně vyčistěte elektrickou řetězovou pilu předtím než ji uskladněte.
- Elektrickou řetězovou pilu skladujte na suchém místě mimo dosah dětí.
- Elektrickou řetězovou pilu skladujte v horizontální poloze a zajistěte ji proti možnému překlopení.
- Zcela vyprázdněte olejovou nádržku. Biologické oleje mají tendenci rosolovatět a mohly by poškodit olejové čerpadlo.

OCHRANA ŽIVOTNÍHO PROSTŘEDÍ



Symbol přeškrtnuté nádoby na odpad na produktech nebo v průvodních dokumentech znamená, že použité elektrické a elektronické výrobky nesmí být přidány do běžného komunálního odpadu. Pro správnou likvidaci, obnovu a recyklaci doručte tyto výrobky na určená sběrná místa, kde budou přijata zdarma. Alternativně v některých zemích můžete vrátit své výrobky místnímu prodejci při koupi ekvivalentního nového produktu. Správnou likvidací tohoto produktu pomůžete zachovat cenné přírodní zdroje a napomáháte prevenci potenciálních negativních dopadů na životní prostředí a lidské zdraví, což by mohly být důsledky nesprávné likvidace odpadů. Další podrobnosti si vyžádejte od místního úřadu nebo nejbližšího sběrného místa. Při nesprávné likvidaci tohoto druhu odpadu mohou být v souladu s národními předpisy uděleny pokuty.

WORCRAFT

GARDEN TOOLS

Záruční list / Warranty

Výrobní číslo:	Dátum prodeje:	Podpis a razítko prodejce:

Meno zákazníka (název firmy):	Adresa zákazníka (sídlo firmy):

Zákazník svým podpisem potvrzuje, že mu bylo zařízení předvedeno a vysvětleno, že byl seznámen s návodem k obsluze, nasazením a užíváním stroje a že mu zařízení bylo vydáno kompletní.	Podpis zákazníka:

Záznamy o reklamaci – záručních opravách

Dátum přijetí reklamace:	Datum ukončení reklamace:	Evidenční číslo reklamace:	Podpis převedené záruční opravy (Záznam o neoprávněné reklamaci)	Razítko servisního technika:

Podmínky záruky

- Dodavatel poskytuje na tento výrobek záruční dobu uvedenou v tomto záručním listu za podmínek dodržení způsobu používání a skladování výrobku v souladu s platnými podmínkami a normami, jako i návodem k obsluze. Záruční doba začíná běžet od data prodeje. Záruka na baterie je 12 měsíců.
- Prodoužená záruční doba 5 let se poskytuje na výrobek za podmínek, že tento výrobek je dodavatelem označený v seznamu výrobků s prodouženou zárukou, konečným zákazníkům je spotřebitel a výrobek nebude používán na komerční nasazení. Prodoužená záruka je podmíněna pravidelnými servisními prohlídkami v autorizovaných servisních střediscích dodavatele.
- Záruční doba se prodoužuje o dobu, po kterou byl výrobek v záruční opravě a je o tom uveden záznam v seznamu o záručních opravách tohoto záručního listu. Právo na záruční opravu si spotřebitel může uplatnit v některém autorizovaném servisním středisku, podle příloženého seznamu A servisních středisek. Servisní střediska B převádějí záruční opravy pouze na produkty, které byly prodány v jejich provozech. Seznam servisních středisek je pravidelně aktualizován u prodejců a na stránce dovozu: www.strendpro.sk.
- Servisní středisko je povinné zajistit záruční opravu v zákonem stanovené lhůtě. Zákonem stanovená lhůta pro vyřízení reklamace začíná běžet dnem následujícím po datu přijetí reklamace v servisním středisku..
- Bezplatná záruční oprava nemůže být uplatňována pokud jde o poruchy, které byly způsobeny používáním výrobku v rozporu s ustanoveními uvedenými v návodu k obsluze, nesprávnou manipulací, mechanickým poškozením, běžným mechanickým opotřebením dílů způsobeným provozem stroje, vinou obsluhy, živelnou pohromou, neoprávněným zásahem do výrobku, poruchy zapříčiněné použitím nevhodných náhradních dílů, použitím nevhodného paliva, a zřejmě přetížení stroje v důsledku trvalého překračování horní hranice výkonu. Práce spojené s čištěním, základní údržbou, ošetřováním nebo nastavením zařízení, které může převést obsluha a jsou uvedeny v návodu k obsluze, nespádají do rozsahu záruky.
- Za běžné opotřebením dílů se zvaží hlavně opotřebením: všech rotujících a pohyblivých částí, řezných částí a jejich krytů, střížných šroubů a klínů, převodových a klínových řemenů, řetězových převodů, třecí plochy brzd a spojek, dezény pneumatik a díly běžné údržby jako jsou: vzduchové, hydraulické a olejové filtry, zapalovací svíčky, olejové a chladicí náplně.
- Z prodoužené záruky jsou vyjmuty části strojů a zařízení, na které je konkrétní výrobce poskytuje kratší záruku jako dodavatel na samotný výrobek, ve kterém jsou namontovány. Do této kategorie částí patří: akumulátory, žárovky a podobně.
- Právo uplatnit nároky plynoucí ze záruky má vlastník výrobku, pokud tak učiní nejpozději v poslední den záruční doby.
- Při reklamaci se postupuje podle příslušných ustanovení občanského zákoníku a Zákona o ochraně spotřebitele.
- Servisní prohlídky, které jsou podmínkou prodoužené 5 leté záruky, musí být prováděny pouze v autorizovaném servisním středisku dodavatele, v pravidelných intervalech a období mezi jednotlivými prohlídkami nesmí překročit dobu 12 měsíců. První servisní prohlídka musí být provedena nejpozději do 12 měsíců od data prodeje výrobku. Servisní prohlídky provádějí servisní střediska v období posledních tří a prvních dvou měsíců kalendářního roku. Každá servisní prohlídka musí být zaznamenána v tomto záručním listě s uvedeným datem prohlídky, podpisem a razítkem servisního střediska. Servisní prohlídkou se rozumí kontrola stroje, výměna náplní a filtrů dle doporučení výrobce, výměna opotřebených a poškozených dílů, které mohou ovlivnit poškození nebo opotřebením jiných dílů a samotné nastavení stroje. Úkon servisní prohlídky a použitý materiál se účtuje dle platného ceníku servisního střediska.

Při uplatňování reklamace je reklamující povinen předložit k reklamaci čistý a kompletní výrobek, doklad o koupi nebo vyplněný a potvrzený záruční list. V případě prodoužené záruky, záznamy o servisních prohlídkách a daňové doklady za jednotlivé prohlídky. Při nesplnění některé z podmínek prodoužené záruky uvedené v tomto záručním listu, se na výrobek poskytuje záruční doba 2 roky.

ZÁRUČNÍ A POZÁRUČNÍ SERVIS PROVÁDÍ ZÁSTUPCE VÝROBCE

Zplnomocněný zástupce výrobce: Slovakia Trend Export-Import s.r.o., Michalovská 87/1414, 073 01 Sobrance

Fax: (056) 652-2329 Tel: 0915 392 687 E-mail: servis@slovakia-trend.sk

ELEKTROMOS LÁNCFŰRÉS

HASZNÁLAT

Az elektromos láncfűrész kizárólag faanyagok (fa gerendák, lapok, ágak, fa törzsek) vágására és fa levágására szolgál. Ne fűrészeljen fémet, műanyagot, falazatot, építőanyagokat és olyan anyagokat, amelyek nem fából készültek.

A készüléket csak az előírt célokra használja. Bármely más felhasználás a visszaélés példaként tekintendő. A felhasználó / üzemeltető felel az ilyen visszaélések által okozott károkért vagy sérülésekért. Ne feledje, hogy ezt az eszközt nem kereskedelmi vagy ipari használatra tervezték. A garancia nem érvényes, ha az eszközt kereskedelmi, ipari vagy hasonló célra használják.

TECHNIKAI ADATOK











	FESZULTSÉG / FREKVENCIA	230 V / 50 Hz
	TELJESÍTMÉNY	2 400 W
	LÁNC FORDULATSZÁMA	14 m / mp
	VEZETŐSÍN HOSSZA VEZETŐSÍN VASTAGSÁGA	406 mm (16") 1,3 mm
	VÁGÓLEMEZ MAX. HOSSZA	395 mm
	FOGAK TÁVOLSÁGA	3/8" (9,52 mm)
	FOGAK SZÁMA	28 db
	OLAJ TARTÁLY	140 ml
	SÚLY	5,58 kg

ČASTI VÝROBKU

1	Tápkábel	11	Olajsztint jelző
2	Hátsó fogantyú	12	BE / KI biztonsági biztosíték
3	Első fogantyú	13	Fogtámasz
4	Első fogantyúvédő / biztonsági láncfék	14	Vezetőcsap
5	Láncfeszítő csavar	15	Fogaskerék
6	Záróanya	16	Olaj tubus
7	Lánckerék fedele	17	Vezetősín burkolat
8	ON / OFF kapcsoló	18	Vezetősín
9	Tápkábel tartó	19	Fűrészlánc
10	Olajtartály sapka		

A KÉSZÜLÉKEN LÉVŐ FIGYELMESZTETŐ CÍMKÉK

	Általános veszélyeztetés.
	Olvassa el a használati utasítást.

	Nedobja a háztartási hulladékba. Ehelyett, környezetbarát módon, lépjen kapcsolatba az újrahasznosító központal. Kérjük, gondoskodjon a környezetvédelemről
	A termék megfelel a vonatkozó európai irányelveknek, a azonosság értékelési módszer ezen irányelveken el lett végezve
	Viseljen védőszemüveget
	Viseljen védőkesztyűt
	Viseljen fülvédőt
	A javítások elvégzése során a gépet nem szabad elektromos aljzatba csatlakoztatni.
	Viseljen légzőkészüléket.
	A láncfűrész mindkét kezével kell működtetni, amikor dolgozik.
	Védelem kettős szigeteléssel II. A földelés nem szükséges.
	Ne dolgozzon esőben, vagy eső esetén ne hagyja a készüléket szabadban.

AZ ELEKTROMOS KÉSZÜLÉKEK ÁLTALÁNOS BIZTONSÁGI ÚTMUTATÁSAI

- **FIGYELEM! Olvassa el az elektromos kéziszerszám biztonsági figyelmeztetéseit, utasításait, illusztrációit és specifikációit.** Az alábbiakban felsorolt utasítások be nem tartása áramütést, tüzet és / vagy súlyos testi sértést okozhat.

1) A BIZTONSÁGOS MUNKAHELY:

- A munkahelyet tiszta és jól megvilágított állapotban kell tartani. A és a sötét terek okozzák a baleseteket.
- Ne használja a ollót olyan környezetben, ahol robbanásveszély áll fenn, ahol gyúlékony folyadékok, gázok vagy gőzök vannak jelen. Az elektromos ollóból szikra keletkezhet, amelyből meggyulladhat a por vagy füstök.
- Ne engedje, hogy gyermekek vagy más személyek hozzáférjenek az elektromos kéziszerszámhoz az elektromos kéziszerszám használata közben. Ha beavatkozik, elveszítheti az elvégzett tevékenység irányítását.

2) ELEKTROMOS BIZTONSÁG:

- Az elektromos kéziszerszám tápkábelének dugójának meg kell felelnie a hálózati aljzatnak. Soha ne módosítsa semmilyen módon. tápkábel. Soha ne csatlakoztassa a szerszámot, amely a csatlakozó dugóján található védőcsappal csipesszel vagy más adapterrel rendelkezik. A sérüléktelen villák és a megfelelő fiókok csökkentik az áramütés veszélyét. A sérült vagy kusza tápvezetékek növelik az áramütés veszélyét. Ha a tápkábel sérült, cserélje ki egy erre a célra szolgáló hálózati kábellel, amely a gyártó cégtől vagy értékesítési képviselőjétől szerezhető be.
- Az üzemeltető ne érintse meg a földelt tárgyakat, csövek, központi fűtés, kályhák és hűtőszekrények. Az áramütés kockázata nagyobb, ha teste a talajhoz van csatlakoztatva.
- Ne tegye ki az elektromos kéziszerszámokat esőnek, nedvességnek vagy víznek. Ne érintse meg nedves kézzel az elektromos kéziszerszámot. Soha ne használjon elektromos szerszámokat folyó víz alatt, vagy ne merítse vízbe.
- A kábelt nem szabad túlterhelni. Soha ne használja a zsinórt a szerszám elhúzására, húzására vagy a dugó húzására. A kábelt ne tegye ki hőnek, olajnak, éles széleknek vagy mozgó alkatrészeknek. A sérült vagy sodrott kábelek növelik az áramütés veszélyét.
- Soha ne használjon olyan szerszámokat, amelyek sérült elektromos rendszerrel rendelkeznek. kábel vagy

kábel, villát, vagy a földre esik és semmilyen módon nem sérült meg.

- Külső elektromos kéziszerszám használata esetén használja a kültéri használatra alkalmas hosszabbító kábelt. A kültéri használatra alkalmas kábel használata csökkenti az áramütés kockázatát
- Energiatakarékos tápegységet (RCD) használjon, ha a szerszámokat nedves helyeken használja. Az RCD-k használata csökkenti az áramütés kockázatát. A „Vezeték” (RCD) „helyettesíthető, fő megszakító (GFCI)”, vagy »hibaáram-védőkapcsoló (ELCB)«.
- Tartsa az el. kéziszerszámok kizárólag a szigetelt megfogási területek mögött, mivel működés közben a rejtett vezetékkel vagy zsinórral ellátott vágó vagy fúróalkatrészek érintkezhetnek.

3) A SZEMÉLYEK BIZTONSÁGA:

- Óvatosan és éberrel járjon el az elektromos kéziszerszám használata közben, fordítson nagy figyelmet arra, amit csinál. A munka középpontjában áll. Ne dolgozzon elektromos kéziszerszámokkal, ha fáradt vagy kábítószert, alkohol vagy gyógyszer hatása alatt áll. Az elektromos kéziszerszám véletlen használata súlyos személyi sérüléseket is okozhat. Az munka közben ne egyen, ne igyon vagy dohányozzon.
- Védőfelszerelést kell használni. Mindig szemvédőt kell használni. Használjon olyan védőfelszerelést, amely megfelel az Ön által végzett munkáknak. Védőeszközök, mint például a légzésvédő, csúszásgátló biztonsági cipő, fejfedő vagy hallásvédő, a munkakörülményeknek megfelelően használva, csökkenti a személyi sérülés kockázatát.
- Kerülje el a véletlen bekapcsolás. Ne hordozza az el. szerszámot az elektromos hálózathoz csatlakoztatott szerszám, az ujjával a kapcsolón vagy a triggeren. Mielőtt csatlakoztatná az elektromos feszültségbe, győződjön meg arról, hogy a kapcsoló vagy a trigger "ki" állásban van. Hordozni az el. szerszámot ujjával a kapcsolón vagy a dugót az el. hálózatba bedugni a bekapcsolással súlyos sérüléseket okozhat.
- Mielőtt bekapcsolná az el. szerszámot, távolítsa el az összes eszközt róla. A beállító csavarkulcs vagy szerszám, amely az elektromos kéziszerszám forgó részéhez csatlakozik, személyi sérülést okozhat.
- Mindig tartós hozzáállást és egyensúlyt tartson fenn. Csak olyan helyen dolgozzon, amitl biztonságosan elérhet. Soha ne becsülje alá saját erejét. Ne használjon elektromos szerszámokat, ha fáradt.
- Fel kell öltözni. Használjon munkaruhát. Ne viseljen laza ruhát vagy ékszert. Győződjön meg róla, hogy a hajad a ruházat, a kesztyű vagy a test más része nem kerül túl közel a forgó vagy fűtött részekhez. eszközökhöz.
- Csatlakoztassa az el. szerszámhoz a porelszívó eszközt. Ha van egy el. szerszámhoz porgyűjtő vagy porelszívó eszköz csatlakoztatásához szükséges eszközöket, győződjön meg róla, hogy megfelelően van csatlakoztatva és használva. Az ilyen berendezések használata csökkentheti a porral kapcsolatos veszélyeket.
- A munkadarabot határozottan rögzítse. A megmunkálandó munkadarab rögzítéséhez állkapcsot vagy karomot használjon.
- Ne használjon semmilyen eszközt, ha alkoholt, kábítószert, orvosságot vagy más kábítószert vagy függőséget okozó anyag hatása alatt áll. Ezt a terméket nem használhatják olyan személyek (beleértve a gyermekeket is), akik csökkent fizikai, érzékszervi vagy mentális képességű, illetve tapasztalattal és ismeretekkel, hacsak felügyelete alatt állnak, vagy utasítást kapott használatát illetően az eszköz egy felelős személy biztonságát. A gyermekeket felügyelni kell annak biztosítására, hogy ne játsszanak az eszközzel.

4) AZ ELEKTROMOS SZERSZÁMOK HASZNÁLATA ÉS KARBANTARTÁSA:

- Az el. szerszámot mindig húzza ki az el. hálózathoz bármilyen munkahelyi probléma esetén, bármilyen tisztításnál vagy karbantartásnál, minden lépés után, és amikor abbahagyja a munkát! Soha ne dolgozzon az el. szerszámokkal, ha bármilyen módon sérültek.
- Ha a szerszám abnormális hangot vagy szagot vált ki, azonnal hagyja abba a munkát.
- Ne terhelje túl az elektromos kéziszerszámot. Az elektromos kéziszerszámok jobban és biztonságosabbá válnak, ha velük együtt dolgozik azon a sebességen, amelyre tervezték őket. Használja a megfelelő eszközöket a tevékenységhez. A megfelelő eszközök fogják jól és biztonságosan elvégezni a munkát, amelyre készültek.
- Ne használjon olyan elektromos szerszámokat, amelyeket a főkapcsolóját biztonságosan nem lehet bekapcsolni vagy kikapcsolni. Az ilyen eszközök használata veszélyes. A sérült kapcsolót szakképzett

szervizközpontban kell javítani.

- Kapcsolja ki, csatlakoztassa a tartozékokat, vagy szervizelés előtt húzza le az elektromos kéziszerszámot a tápfeszültségről. Ez csökkenti a véletlen indítás veszélyét.
- A használaton kívüli elektromos kéziszerszám gyermekek és illetéktelen személyek kezébe ne kerüljön. A nem tapasztalt felhasználók kezében lévő elektromos eszközök veszélyesek lehetnek. A szerszámokat száraz és biztonságos helyen tárolja.
- Becsületesen tartsa a szerszámokat jó állapotban. Rendszeresen ellenőrizze a mozgó alkatrészek beállításait és mobilitását. Ellenőrizze a védőburkolatok vagy egyéb alkatrészek károsodását, amelyek veszélyeztethetik az elektromos kéziszerszám biztonságos működését. Ha az eszköz sérült, javítsa meg a következő használat előtt. Sok sérülést az elektromos kéziszerszám nem megfelelő karbantartása okoz.
- A vágószerszámokat élesen és tisztán tartsa. A gondosan karbantartott és élesített eszközök megkönnyítik a munkavégzést, csökkentik a sérülésveszélyt és jobb dolgozni velük. A használati útmutatóban vagy az ajánlott importőrön kívüli kiegészítők használata kárt okozhat az eszközön és sérülést okozhat.
- Szerszámok, tartozékok, szerszámok stb. az utasításoknak megfelelően és a speciális szerszámokhoz előírt módon, a munkafeltételek és a végrehajtandó munkatípusok figyelembevételével. A szerszámok felhasználása más célokra veszélyes helyzetekhez vezethet.

5) SZOLGALTATÁS:

- Az elektromos kéziszerszám javítását csak szakképzett javítóműhely végezze. Csak ugyanazokat a pótalkatrészeket lehet használni. Ez biztosítja az elektromos kéziszerszám biztonságának fenntartását.

AZ ELEKTROMOS LÁNCFŰRÉSZ BIZTONSÁGI ÚTMUTATÁSAI

- Győződjön meg róla, hogy a fűrészlellemel való munkavégzés során a test minden részét a fűrészlánctól biztonságos távolságban kell tartani. Mielőtt elindítaná a fűrész, győződjön meg arról, hogy a fűrészlánc nem ér semmit. A láncfűrészpel végzett munka során egy kis figyelmetlenség pillanatában a ruhadarab vagy a test egy része elkaphatja a fűrészláncot.
- Tartsa a láncfűrész a jobb kezével a hátsó fogantyú mögött és a bal kezével az első fogantyú mögött. A láncfűrész fordított munkahelyzetben tartása növeli a sérülés kockázatát és nem használható.
- Az elektromos láncfűrész mindig csak a szigetelt fogantyúfelületeken tartsa, mivel a fűrészlánc érintkezhet rejtett áramvezetékekkel vagy saját tápkábelével. Az élő fűrészláncal való érintkezés a fém szerszámrészek áramellátását is okozhatja, ami áramütést okozhat.
- Viseljen védőszemüveget és fülvédőt. Javasoljuk továbbá a fej, a kéz, a láb és a láb védelme érdekében más védőfelszerelést is. A megfelelő védőruházat csökkenti a repülő forgácsok sérülésének kockázatát és a fűrészláncal való véletlen érintkezés következményeit.
- Ne dolgozzon a fűrészláncal a fán. A láncfűrész használatakor sérülésveszély áll fenn.
- Győződjön meg róla, hogy mindig szilárd helyzetben van, és csak akkor használja a láncfűrész, ha szilárd, biztonságos és vízszintes felületen áll. A csúszós földelés vagy az instabil állófelületek, mint például a létra munkák egyensúlyvesztést okozhatnak, vagy a láncfűrész vezérlésének elvesztéséhez vezethetnek.
- Feszés ág vágásakor számitszon rá, hogy visszaugrik. Amikor a fa szálak ezt a feszültségét felszabadítják, a feszített ág eléri a kezelőt és kihúzhatja a láncfűrész a vezérlésből.
- A bokrok és a fiatal fák vágásakor óvatosan kell eljárni. Ez a vékony anyag elakadhat a láncfűrészben, és megütheti.
- A láncfűrész tartsa az elülső fogantyú tartásával és mindig kapcsolja ki, hogy a fűrészlánc elforduljon a testétől. A láncfűrész szállításakor vagy tárolásakor mindig viselje a védőburkolatot. A láncfűrész gondos kezelése csökkenti a véletlen érintkezés valószínűségét a fűrészláncal.
- Kövesse a kenést, a láncfeszítést és a tartozékok cseréjét. A nem megfelelően feszített vagy kenhető fűrészlánc eltörhet, vagy növelheti a visszarúgás kockázatát.
- Tartsa szárazon és tisztán a fogantyúkat, hogy ne legyen olajos vagy zsíros. A zsíros, olajos fogantyúk csúszósak és az uralom elvesztését okozhatják.
- A láncfűrész csak fa fűrészeléséhez használja. Soha ne használjon elektromos láncfűrész olyan munkákhoz, amelyekhez nem szánják (pl. műanyag, falazó vagy építőanyagok vágására, ami nem fából készült). Láncfűrész használata olyan munkákhoz, amelyekre nem tervezték, veszélyes helyzeteket okozhat.

Okok a visszaütéshez és az megelőzése:

- A visszacsévézés akkor fordulhat elő, ha a vezetősín csúcsa egy tárgyhoz ér, vagy amikor a fa hajlított, és a láncfűrész szekciójában van rögzítve.
- Az ilyen érintkezés a fűrészcsúcshoz sok esetben váratlan hátrafelé irányuló reakciót eredményezhet, aminek következtében a vezetősávot felfelé dobják a kezelő felé.
- A fűrészláncot a vezetősín felső szélén fogva a vezetősín élesen a kezelő felé fordulhat.
- Mindezek a reakciók a fűrész feletti uralom elvesztéséhez vezetnek, ami súlyos sérüléseket okozhat. Ne támaszkodjon kizárólag a láncfűrész tervezéséhez tartozó biztonsági funkciókra. Láncfűrész-felhasználóként különféle óvintézkedéseket kell tennie a sérülések és sérülések elkerülése érdekében. A visszacsatolás az elektromos szerszámok helytelen és helytelen használatának eredménye. Az alábbiakban ismertetett megfelelő óvintézkedések megakadályozhatók az alábbiakkal:

- Tartsa a láncfűrész szilárdan mindkét kezével, ujjával és ujjával a láncfűrész fogantyúja körül. Tegye a testét és a kezét olyan helyzetbe, ahol a legjobban ellenállhat a visszacsévézésnek. Megfelelő intézkedések megtétele esetén a kezelő kezelheti a visszacsapó erőket. Soha ne hagyja, hogy a lánc lássa ki a kezét.
- Kerülje a rendellenes testhelyzeteket, és ne viseljen magasabb, mint a vállai. Ez megakadályozza a véletlen érintkezést a vezetőrúd hegyével és lehetővé teszi a láncfűrész jobb irányítását váratlan helyzetekben.
- Kizárólag a gyártó által meghatározott cserélhető síneket és fűrészláncokat használjon. A helytelen helyettesítő vezetősínek és a fűrészláncok lánc törést vagy visszapattanást okozhatnak.
- Kövesse a gyártó utasításait a fűrészlánc csiszolásához és karbantartásához. Túl alacsony mélységátarólok növelik a visszarágás lehetőségét.

Fontos irányelvek az Ön személyes biztonsága érdekében:

1) A biztonságos láncfűrész működésére vonatkozó utasítások:

- **FIGYELEM!** A láncfűrész veszélyes lehet, ha nem használja a gyártó által javasolt utasításokat. Fontos, hogy a felhasználó elolvassa ezt a használati utasítást és megértse az utasításokat.
- Az elektromos szerszámot mindig biztonságosan tárolja. A nem használt szerszámokat száraz és felemelt helyen, gyermekektől elzárva kell tárolni.
- Rendszeresen ellenőrizze a hosszabbító kábelt, és szükség esetén cserélje ki. Ügyeljen arra, hogy a fogantyúk mindig szárazak legyenek, és ne legyenek zsírosak vagy szennyezettek.
- Minden használat előtt ellenőrizze, hogy a tápkábel nem sérült-e. Ha igen, akkor a veszély elkerülése érdekében cserélje ki egy hivatalos szervizközponttal.
- A láncfűrész mindkét kezével működtesse.
- A lánc meghúzása, cseréje vagy a hiba kijavítása előtt le kell választani az áramellátásról.
- A munkamegszakítások során tárolja az elektromos láncfűrész úgy, hogy ne veszélyeztesse senkit. Húzza ki a hálózati csatlakozót a konnektorból!
- Bekapcsoláskor biztosan be kell támasztania a láncfűrész, és tartsa szilárdan. A láncnak és a rúdnak szabadnak kell lennie.
- Ha a tápkábel sérült vagy vágott, azonnal húzza ki a hálózati csatlakozót a konnektorból.
- Ha hosszabbítót használ a dobon, a kábelt mindig teljesen le kell tekerni a dobról.
- Győződjön meg róla, hogy a kábel nincs elgörbülve vagy megsérülve.
- A láncfűrész csak teljesen összeszerelve indítható. Nem hiányozhatnak a védőrészek.
- Ha változásokat észlel a szerszámban, azonnal kapcsolja ki a láncfűrész.
- Mindig legyen kéznél a sérülés esetére az elsősegélykészlet.
- Ha a láncfűrész földet, követ, szeget vagy más idegen tárggyal érintkezik, azonnal húzza ki a dugót a foglalatból, és ellenőrizze a láncot és a sínt.
- Győződjön meg róla, hogy a láncból származó olaj nem jut be a talajba vagy a kanalizációba.
- Mindig helyezze a láncfűrész a hordozóra, mivel az olaj mindig csöpöghet a rúdról vagy a láncról.
- Ne használja a láncfűrész rossz időjárási viszonyok között, különösen akkor, ha viharveszély áll fenn.

2) Fordított ütközési irányelvekhez való figyelmeztetések:

- Ha lehetséges, fűrészeléshez használjon kecskét.
- Mindig nézze meg a rúd hegyét.
- A vágást kizárólag a fűrészlánc használatával kezdje el, soha ne kapcsolja be az elektromos láncot a csatolt láncsal.
- Az úgynevezett hornyos vágásokat a rúd csúcsával csak képzett személy végezheti.

3) A biztonságos munkamódszerek irányelvei:

- Tilos a létran, állványon vagy fán dolgozni a láncfűrészszel.
- A fát úgy kell rögzítse, hogy a fűrészelés során ne tudjon forogni.
- A sérülés elkerülése érdekében vigyázzon az osztott fára.
- Ne használja a láncfűrész hasításra vagy mozgatóra.
- Csak a sáv alját húzza. A felső oldal fűrészelése során a lánc kúpos irányban kúpos lesz.
- Ügyeljen arra, hogy ne tegyen köveket, körmöket vagy más idegen tárgyakat a fába.
- Győződjön meg róla, hogy a fűrész nem érintkezik a talajjal és a drótkerítéssel.

ÖSSZESZERELÉS

- Összeszerelés előtt kapcsolja ki a készüléket, és húzza ki a dugót az elektromos csatlakozóljzathból a véletlen bekapcsolás és a lehetséges sérülések elkerülése érdekében.
- A lánc összeszerelése vagy cseréje során jó minőségű kesztyűt használjon, hogy elkerülje az éles láncszemek sérülését.

A FŰRÉSZLÁNC ÉS VEZETŐSÍN ÖSSZESZERELÉSE

- Csak 1,3 mm-es láncfűrészlapokat használjon.
- Az összes alkatrészt óvatosan kicsomagolja.
- Helyezze a láncfűrész sík felületre.
- A rögzítógomb felengedésével távolítsa el a hajtómű lánckerék fedelét.
- Helyezze be a vezetősínt és helyezze rá a láncot úgy, hogy a fogaskerék fogai bekapcsolódjanak a láncszemekre, és a vezetősín alsó része a horonyba kerüljön.
- Helyezze be a láncot a meghajtó lánckeréke köré, és csúsztassa a sínt úgy, hogy a feszítőcsap illeszkedjen a sínbe. A csapnak a lyukon láthatónak kell lennie.
- A fűrészlánc forgásirányát a hajtómű fedelén található két nyíl adja meg.
- A láncot úgy kell felszerelni a sínre, hogy a vágófogak ugyanolyan irányban működjenek, mint a láncok. A lánc fogai előre kell nézniük a vezetősín tetején.
- Helyezze vissza a hajtómű fedelét és húzza meg kissé a rögzítógombot.
- A fűrészlánc még nincs feszítve. A fűrészlánc feszítése a "A fűrészlánc feszítése" fejezetben leírt eljárás szerint történik.

FŰRÉSZLÁNC FESZÍTÉSE

- A fűrészlánc feszességét mindig ellenőrizze az elektromos láncfűrész megkezdése előtt, több első vágás után és kb. 10 perc múlva.
- Különösen akkor, ha egy új láncot használnak, annak kezdetén meg kell fontolni a megnövekedett terjeszkedést.
- A fűrészlánc élettartama nagymértékben függ a megfelelő kenéstől és a megfelelő láncfeszítéstől a használat során.
- Ne feszítse meg a fűrészláncot, ha forró, mert a lehülés után lerövidül, és túl szoros lesz a fűrészlapon.
- Helyezze a láncfűrész sík felületre.
- Forgassa el a rögzítógombot kb. 1-3 fordulattal az óramutató járásával ellentétes irányba, hogy elengedje a vezetősín zárását.
- Ellenőrizze, hogy a láncszemek illeszkednek-e a vezetősínbe és a hajtóműbe.
- Forgassa el a láncfeszítő gyűrűt az óramutató járásával megegyező irányban, amíg a lánc megfelelően meg nem húzódik. A beépülő mechanizmus megakadályozza a lánc feszültségének lazítását. Ha a

láncfeszítő gyűrűt nehéz elforgatni, engedje el a reteszelőgombot az óramutató járásával ellentétes irányba forgatásával. A reteszelőgomb egyidejűleg foroghat a láncfeszítő gyűrűvel.

- A fűrészlánc megfelelően feszült, ha a vezetősín közepén kb. 5-10 mm-rel felemelhető.
- Ha a fűrészlánc túl szoros, forgassa el a láncfeszítő gyűrűt az óramutató járásával ellentétes irányba, és engedje meg a fűrészláncot.
- Ha a fűrészlánc feszes, rögzítse a vezetősínt az óramutató járásával megegyező irányban. Nincs szükség szerszámra.

HASZNÁLAT

FIGYELEM! Mindig viseljen védőszemüveget, fülvédőt, védőkesztyűt és megfelelő munkaruhát!

- Az elektromos láncfűrész csak a gyártó által jóváhagyott hosszabbító kábellel szabad használni a külső szigeteléshez.
- Az elektromos láncfűrész biztonsági kapcsolókkal van ellátva, amelyek mindkét kezét igénylik.
- Mielőtt csatlakoztatná az elektromos láncfűrész az áramellátáshoz, győződjön meg róla, hogy az elektromos aljzat feszültsége megfelel az eszköz címkéjén található információknak.
- Ellenőrizze, hogy a tápkábel nem sérült-e. Ha igen, akkor a veszély elkerülése érdekében cserélje ki egy hivatalos szervizközponttal.
- Lazítsa meg teljesen a tápkábelt!
- Mielőtt dolgozna az elektromos láncfűrészrel, győződjön meg arról, hogy a fűrész megfelelően működik és nem sérült. Ellenőrizze a lánc kenését és az olajsínt a tartályban. Ha szükséges, adjon hozzá olajat a tartályhoz. Kapcsolja be a fűrészlapot a vezetősínrel és a láncsal, és tartsa jól a fényalappal felett. Ha az aljzatra olajvezeték keletkezik, a lánc kenése hibátlanul működik.
- Győződjön meg arról, hogy a futó elektromos láncfűrész nem érintkezik a talajjal. Biztonsági okokból legalább 20 cm-es elválasztás ideális.

AZ OLAJTARTÁLY FELTÖLTÉSE ÉS A FÜRÉSZLÉNC KENÉSE

- Az elektromos láncfűrész olaj nélkül szállítják a eladóhoz.
- Helyezze az elektromos láncfűrész egyenletes felületre úgy, hogy az olajtartály kupakja felfelé legyen.
- A ruhanemű segítségével tisztítsa meg az olajtartály kupakjának körüli területet és csavarja ki a kupakot.
- Győződjön meg róla, hogy nincs-e szennyeződés a tartályban.
- Töltse fel az olajtartályt olajjal a "max" jelig (maximális olajsínt). Az olajsínt az olajtartály látóüvegén keresztül figyelheti.

VIGYÁZAT! A fűrészlánc kenéséhez csak biológiailag lebontható olajat használjon (a RAL-UZ8 szerint), hogy megakadályozza a fűrészlánc károsodását. Soha ne használjon újrahaznosított olajat vagy használt olajat. Az nem ajánlott olaj használata esetén a termék jóállása nem érvényes.

- Csavarja vissza az olajtartály fedelét az eredeti helyzetébe.
- Hagyja, hogy a motorfűrész 30 másodpercig üzemeljen az olaj szivattyúzása.

FIGYELMEZTETÉS! Az olajtartály kupakjában kis levegőcsatornák vannak, amelyek az olajtartály légtelenítésére szolgálnak. Az olajszivárgás elkerülése érdekében, ha az elektromos láncfűrész nem használja, mindig helyezze vízszintes helyzetbe úgy, hogy az olajtartály kupakja felfelé legyen.

- Olaj nélküli vagy alacsony olajsínt esetén a láncfűrész megkárosodhat. A lánc élettartama és a vágási teljesítmény függ az optimális lánc kenésétől. Emiatt a fűrészlánc használat közben automatikusan olajjal kenhető.

VIGYÁZAT: Alacsony hőmérsékletben az olaj nagyon sűrűvé válik, ami csökkenti az olaj áramlását a láncra.

BEKAPCSOLÁS ÉS KIKAPCSOLÁS

- A láncfűrész csak a vezetősín, a lánc és a láncfék segítségével szabad elindítani. Ellenkező esetben sérülés léphet fel.
- Győződjön meg róla, hogy a láncfék ki van kapcsolva. Ne indítsa el a láncfűrész, amíg a láncfék be van

kapcsolva. Állítsa a láncfékelt kikapcsolt helyzetbe a motor felé való húzással.

- Mindig tartsa az elektromos láncfűrész mindkét kezével, az első fogantyút a bal kezével és a hátsó fogantyút a jobb kezével. Mindig tartsa a fogantyúkat teljesen a hüvelykujjával és az ujjával.
 - Győződjön meg róla, hogy a lánc és a sín nem érint semmit, és semmi sem akadályozhatja meg, hogy azok szabadon mozoghassanak.
 - Az elektromos láncfűrész bekapcsolásához először nyomja meg az ON / OFF kapcsoló biztonsági zárját (11), majd nyomja meg és tartsa lenyomva az ON / OFF kapcsolót (13).
 - Az indítás után elengedheti az ON / OFF kapcsoló biztonsági zárját (11).
 - Az elektromos láncfűrész kikapcsolásához engedje el az ON / OFF kapcsolót (13).
- VIGYÁZAT: Biztonsági okokból a BE / KI kapcsoló (13) nem zárható le, hanem a teljes vágási idő alatt kell nyomni.

BIZTONSÁGI LÁNCFÉK / ELSŐ FOGANTYÚFEDÉL

- Az elektromos láncfűrész biztonsági láncfékkel van ellátva, amely azonnal megállítja a fűrészláncot, amikor feltölti.
- A biztonsági láncfék csökkenti a baleset kockázatát, de csak a felhasználó tudja elkerülni.
- A biztonsági láncfék manuálisan (bal oldali) vagy az inercia mechanizmus által automatikusan aktiválódik.
- Aktiválja a biztonsági láncféket a fűrészlánc felé tolva.
- Ez a mozgás egy rugós mechanizmust vált ki, amely fékezi a motor hajtásrendszerét.
- A biztonsági láncféket arra is használják, hogy megvédje a bal kéz érintkezését a fűrészláncsal.
- Használja a biztonsági láncféket "kézfékként" a fűrész áthelyezéséhez. Ezzel elkerülhető, hogy a fűrészszel a lába más személy vagy tárgy kapcsolatba lépjen.
- A fűrész visszarúgása nagyon hirtelen és meredek lehet, de a legtöbb visszacsapás gyenge, így a biztonsági láncfék nem aktiválódik. Fontos, hogy a felhasználó erősen tartsa a fűrész a visszatekerés során.
- A biztonsági láncfék aktiválásának módja (automatikusan vagy manuálisan) a visszarúgás hatásától, a vágott anyag helyzetétől és a vezetősíntől függ.
- A biztonsági láncfék úgy van kialakítva, hogy súlyos ütés esetén automatikusan bekapcsoljon, ha a sokveszélyes zóna túl messze van a felhasználótól.

LÁNCFÜRÉSZ SZÁLLÍTÁSA

- Mindig kapcsolja ki a gépet, húzza ki a dugót a konnektorból, és a láncfűrész szállítása előtt csúsztassa a láncvezető védőfedelelet.

HOSSZABÍTÓ KÁBELEK

- Az elektromos láncfűrész csak a gyártó által jóváhagyott hosszabbító kábellel szabad használni a külső használathoz.
- A hosszabbító kábel keresztmetszetének legalább 2,5 mm²-nek kell lennie, és a maximális hosszakábel hossza nem haladhatja meg a 75 métert.
- A hosszabbító kábel hajlításának elkerülése érdekében vigye át a fűrésztest megfelelő lyukain (M ábra).
- 30 méternél hosszabb hosszabbító kábelek használata csökkenti az elektromos láncfűrész teljesítményét.

VEZETŐSÍN

A vezetősín (7) különösen erős kopásnak van kitéve (különösen a vezetősín csúcsa és alsó oldala). Az egyoldalú kopás elkerülése érdekében, amikor a fűrészláncot élesíti, fordítsa el a vezetősínt.

FOGASKERÉK

- A fogaskerék (16) különösen nagy kopásnak van kitéve.
- Ha a fűrészlánc fogak kopás jeleit mutatják, a meghajtó lánckereket ki kell cserélni.
- A láncfűrész használata kopott fogaskerékkel jelentősen csökkenti a fűrészlánc élettartamát.
- Cserélje ki a hajtómű lánckerekét egy hivatalos szervizzel.

AJÁNLOTT TANÁCSOK

- Ha a fűrész egy idegen tárgygal találkozik, azonnal kapcsolja ki, ellenőrizze és szükség esetén javítsa meg. Védje a fűrészláncot a szennyeződéstől és a homoktól. Még a kis mennyiségű szennyeződés is gyorsan elfojtja a fűrészláncot, és növeli a rebound kockázatát.
- Kezdje el a vágást néhány apró fával, hogy nehezebb feladatok megoldása előtt megismerkedjen a készülékkel.
- Amikor elkezdi a munkát, nyomja meg a láncfűrész fedelét a naplóhoz.
- Hagyja, hogy a fűrész működjön. Csak enyhe lefelé irányuló nyomást alkalmazzon.
- A készülék vezérlésének elkerülése érdekében a vágás vége felé kell támaszkodnia, hogy a fűrészre ne kerüljön nyomás.

FA VÁGÁS – CSAK MEGFELELŐ KÉPZÉS UTÁN

VIGYÁZAT: Vigyázzon a törött vagy elhalt ágakra, amelyek a fűrészelés során eleshetnek, és súlyos sérüléseket okozhatnak.

- Ne vágjon épületek vagy elektromos vezetékek közelében, mert nem tudhatja, hogy melyik irányba esik majd a fa.
 - Ne dolgozzon éjszaka, mert nem fog jól látni, vagy eső, havazás vagy a vihar esetén, mert nehéz megjósolni azt a irányt, amelybe a fa leeshet.
 - Tervezze meg előre a munkáját.
 - A fa körüli munkaterületnek tisztának kell lennie, hogy szilárd lábad legyen.
 - A felhasználónak mindig a terep tetején kell állnia, mivel a fa várhatóan a vágás után gördül vagy csúszik.
- A következő feltételek befolyásolhatják a fa esési irányát:

- Szélirány és szélsébség.
- A fa megdőlése. A meredekség nem mindig látható az egyenetlen vagy lejtős terep miatt. A fa megdőlését vízmérték segítségével alapítsa meg.
- A fiókág növekedése (és így a súlya) csak az egyik oldalon.
- Körülötti fák és akadályok.

- Ha két vagy több személy vesz részt a fűrészelésben és a vágásban, a fűrészelő és a vágó közötti távolság legalább kétszerese legyen a vágandó fa magasságának. A fák vágásakor győződjön meg róla, hogy más emberek nem veszélyeztetettek, hogy ne zavarják az áramvezetéseket és elkerüljék az anyagi károkat. Ha a fa érintkezésbe kerül a vezetékekkel, azonnal tájékoztatni kell a energiaipari vállalatot.
- Ellenőrizze a bomlást és a rothadást. Ha a fatörzs rothadt, akkor hirtelen lezuhanhat vagy leeshet. Győződjön meg róla, hogy elegendő hely van a fa biztonságos elhelyezéséhez. Tartsa a fa hossza 2 1/2-át a legközelebbi személytől vagy más tárgyaktól. A motorzaj felülbíráhatja a figyelmeztető hívást.
- Távolítsa el a törmeléket, a köveket, a laza kéreget, a szegeket, a kapcsokat és a huzalokat a fáról, ahol vágni kíván.

TARTSA RENDBE A MENEKÜLÉSI ÚTVONALAT

- A menekülés előtt szükség esetén meg kell tervezni és tisztítani a menekülési útvonalat.
 - A menekülési útvonalnak ferdén kell vezetnie a leeső fa hátoldaláról (A ábra).
1. pont: Vészkijáratok tervezése
 2. pont: A fa elhelyezkedésének helye

NAGY FÁK KIVÁGÁSA (15 CM ÁTMÉRŐJŰ) – CSAK MEGFELELŐ KÉPZETSÉGGEL

- Vágja ki a nagy fákat a vágási módszerrel. Ebben az esetben egy ék kivetítése az oldalról a kívánt lehullási iránynak megfelelően történik. A fa másik oldalán lévő vágás után a fa az ék irányába esik.
- **MEGJEGYZÉS:** Ha a fának nagy támasztó gyökerei vannak, akkor azt a rész létrehozása előtt el kell távolítani. Ha a fűrész a támasztó gyökerek eltávolítására használják, a lánc nem érintheti a talajt, hogy megakadályozza a lánc kitömpülését.

ALÁVÁGÁS ÉS A FA KIVÁGÁSA

- A fá átmérőjének 1/3-át az ék irányába merőlegesen vágja. Először hajtsa végre az ék alsó vízszintes

szakaszát (B ábra, 1. sz.). Ez megakadályozza, hogy a fűrészlánc vagy a vezetősin reteszellen az ék második vágásakor (B ábra, 2. sz.). Most távolítsa el a faragott éket.

- Ezután folytathatja a fűrészelését a fa másik oldalán (B ábra, 3. pont). Tegye kb. 5 cm-rel a horony középpontját.

- A vízszintes ékvágással párhuzamosan hajtsa le a csökkenő vágást. A leesés (3. sz.) Esetében csak mélyre vágva, hogy megtartsuk a hídat (4. sz.), Amely csuklópántként működhet. A híd megakadályozza a fa forgását és rossz irányba esését. Ne vágja át a fűrészeket.

- **MEGJEGYZÉS:** Amikor a híd közelében csökkenő vágás történik, a fa elkezd esni. Ha úgy tűnik, hogy a fa nem esik a kívánt irányba, és nem támaszkodik vissza, és nem kapja meg a fűrészláncot, állítsa le a leesést és használja a fa, műanyag vagy alumínium ékeket a vágás megnyitásához és a fa dőlésszögéhez.

- Amikor a fa csökkenni kezd, távolítsa el a fűrész a vágásról, kapcsolja ki, tegye félre, és hagyja el a veszélyzónát a tervezett menekülési útvonal után. Óvakodjon az eső ágaktól, és ne botoljon meg.

- Vigyázzon azokra a jelekre, hogy a fa elkezd esni: a hangok elnyomása, a vágások elterjedése vagy a felső ágak mozgása.

- A sérülés elkerülése érdekében ne szúrjon ki egy részlegesen kivágott fát egy fűrészlappal. Különös figyelmet kell fordítani a részben kivágott fákra, amelyek rosszul támogatottak. Ha a fa nem esik teljesen, tegye a fűrész oldalra, és húzza meg egy kötélcsörlővel, emelővel vagy traktorral.

KITERMELT FÁK VÁGÁSA (LERÖVIDÍTÉSE)

- A "LERÖVIDÍTÉS" jelentése a kivágott fatörzs vágása a kívánt hosszúságra.

- **VIGYÁZAT:** A fűrészelés során ne álljon a rönkökre. Bármelyik rész gördülhet, és elveszítheti állását és irányítását a készülék felett. Soha ne használja a fűrész egy lejtőn. Győződjön meg róla, hogy szilárd testtartása van és egyenletesen terjessze a testtömegét mindkét lábra. Ha lehetséges, helyezzen el ágakat, gerendákat vagy ékeket a fa alá, hogy támogassa.

Fontos megjegyzések

- Egyszerre csak egy rönköt vágjon.

- Legyen óvatos a fűrészelés során. Az éles fa részecskék megüthetnek.

- A kecskén vágott kis rönkök vagy ágak. Egy másik személynek meg kell tartania a rönköt a fűrészelés során. Ne rögzítse a törzset a lábával.

- Ha a fűrész olyan helyeken használja, ahol a fatörzsek és a gyökerek találhatóak, akkor húzza el a rönköket tiszta helyre, és először emelje fel az eltávolított rönköket.

KÜLÖNBÖZŐ VÁGÁSOK A LERÖVIDÍTÉSHEZ

- **FIGYELMEZTETÉS:** Ha a fűrész elakadt a rönkben, ne erőltesse. Kockáztathatja, hogy elveszíti az eszköz irányítását és maga vagy a fűrész sérülését. Fogja meg a fűrész, és helyezzen be egy műanyag vagy fából készült éket a vágásba, amíg a fűrész könnyen kihúzható. Óvatosan helyezze el a fűrész és folytassa a fűrészelését. Indítsa el a fűrész, ha a csomagtartóban van.

Fenti vágás

- Helyezze a fűrész a napló tetejére. Csak enyhe lefelé irányuló nyomást alkalmazzon az első vágásakor.

Alávágás

- A fatörzs alján lefelé nyúlik, miközben a fűrész tetejét a rönk ellen tartja. Próbálja ki az alávágást - ez olyan egyszerű, mint a felülről történő vágás. Tartsa szilárdan a fűrész, és tartsa fenn az irányítást. A fűrész visszafelé nyomja (maga felé).

-**VIGYÁZAT:** Soha ne tartsa a fűrész vágás közben fordítva. Ebben a helyzetben nincs irányítása a készülék felett. Mindig készítsen először egy vágást a törzs nyomott oldalán. A törzs tömörített oldala a gyökérnyomás koncentrációja.

Rövidítés támasztás nélkül

- Ha a törzs teljes hossza stabil és kiegyensúlyozott, akkor kezdje vágni fentről (1. sz.).
- Legyen óvatos, hogy ne vágjon a földbe.

Az egyik végén támasztott törzs vágása

- Ha a fa törzse az egyik végén támasztva van, az első vágás (# 1) alulról (a törzs átmérőjének 1/3-a) legyen a hasadás elkerülése érdekében.
- A második vágás a felső részből (az átmérő 2/3-a) ugyanabba a sorba kerül, mint az első vágás, hogy megakadályozza a fűrész elakadását.

Mindkét végén támasztott törzs vágása

- Ha a fa törzse mindkét végén támasztva van, hozzon létre egy első vágást (# 1) felülről (a törzs átmérőjének 1/3-a), hogy megakadályozza a hasadást.
- A második vágás alulról (az átmérő 2/3-a) ugyanabban a sorban van, mint az első vágás, hogy megakadályozza a fűrész elakadását.

GALLYAZÁS ÉS LEVÁGÁS

- **FIGYELMEZTETÉS:** Mindig vigyázzon a visszafelé irányuló sokkra és védje meg magát. Soha ne engedje, hogy a mozgó lánc a vezetősín tetején érintkezzen más ágakkal vagy tárgyakkal, amikor ágaz vagy vág. Az ilyen érintkezés súlyos sérülést okozhat.
- **VIGYÁZAT:** A vágás vagy vágdosás során lépjen fel a fára. Ne álljon a létrákra, platformokra, stb., Mert elveszítheti az egyensúlyt és a készülék vezérlését.

Fontos megjegyzések

- Lassan dolgozzon és mindkét kezével tartsa biztosan a fűrész. Biztosítson stabil állást és egyensúlyt.
- Vigyázni kell a rugózásra. Legyen nagyon óvatos a kis ágak vágásakor. A rugalmas anyagot a fűrészlánc befoghatja, és önmagad felé dobhatja, vagy megzavarhatja az egyensúlyt.
- Vigyázni kell a rugózásra. Ez különösen igaz a hajlított vagy nyomás alatt álló ágakra. Kerülje az érintkezést az ággal vagy a fűrészlelemmel, ha feszültség van a fában.
- Tartsa tisztán a munkaterületet. Tartsa az útvonalat ágak nélkül, hogy elkerülje a kioldást.

Gallyazás

- A gallyazás az ágak eltávolítását jelenti a kivágott fákról.
- Hagyja a nagyobb ágakat a vágott fa alatt támasztéknak, ha továbbra is dolgozik a fával.
- Kezdje a levágott fa alján, és folytassa. Távolítsa el a fa kisebb részeit a növekedés irányába történő fűrészeléssel (J nyilak).
- Tartsa a fát közted és a fűrész között.
- Távolítsa el a nagyobb, támasztó ágakat a "Rögzítés nélküli zárás" részben leírt módszerekkel.
- Az élő ágakat mindig felfelé húzza úgy, hogy a fűrész ne legyen fogva.
- A kis és laza ágakat mindig egyetlen vágással csupaszítsa. Külömben leeshetnek, és benyomhatja a fűrész.

Levágás

- **FIGYELMEZTETÉS:** Hagyja az ágakat vagy távolítsa el őket alulról a váll szintjére. Soha ne távolítsa el az ágakat a vállmagasság felett. Hagyja ezt a munkát egy szakértőnek.
- Végezze el az első vágást (1. pont) az ág alján 1/3-ra.
- Ezután távolítsa el a második részt (2. pont) az egész ágon. A harmadik rész (3. tétel) az az általános rész, amely lehetővé teszi, hogy az ágot a szárról 2,5 és 5 cm között lehessen elválasztani.

LEJTŐN TÖRTÉNŐ VÁGÁS

- A lejtőn történő vágásnál ügyeljen arra, hogy mindig magasabban legyen, mint a fa törzse (K ábra). A "túlterhelés" pillanatában a teljes vezérlés fenntartásához csökkentse a nyomást a vágás vége felé, anélkül, hogy a láncfűrész fogantyúinak markolatát lazítaná.

- **FIGYELEM:** A fűrészlánc nem érintkezhet a talajjal. Ha a fűrészelés befejeződött, várjon, amíg a fűrészlánc leáll, mielőtt eltávolítja a láncfűrész. Amikor átmegy egy fától a másikhoz, mindig kapcsolja ki a láncfűrész.

KARBANTARTÁS

- **FIGYELEM!** Sérülésveszély. Mielőtt bármilyen karbantartási műveletet végezne, húzza ki a dugót a foglalatból.
- **FIGYELEM!** Az ebben a használati utasításban leírt egyéb karbantartási és javítási munkákat csak hivatalos szervizközpont végezheti.
- Ha a tápkábel sérült, akkor a veszély elkerülése érdekében cserélje ki egy hivatalos szervizközponttal.
- A biztonság és az üzembiztonság csak az eredeti alkatrészek használata esetén garantálható.
- Minden használat után tisztítsa meg a láncfűrész fűrész és olajjal ecsettel és ruhával. Különösen ügyeljen arra, hogy a motorház szellőzőnyílása tiszta legyen (túlmelegedés veszélye)
- A tisztításhoz ne használjon erős vegyszereket, csiszolóanyagokat vagy hasonlókat. Ez megrongálhatja a fűrész.
- Minden használat után ellenőrizze az összes láncfűrész alkatrészét, különösen a láncot, a rudat és a meghajtó lánckereket.
- Használat után ellenőrizze a fűrész, különösen a motorház és a tápkábel sérülését. Sérülés esetén ellenőrizze és javítsa meg a láncfűrész egy meghatalmazott műhelyben.
- A láncfűrész minden egyes használata után ellenőrizze a kenési funkciót. A nem működő kenés a lánc, a rúd és a motor károsodásához vezet.
- Intenzív használat esetén a fűrészlapot évente egy hivatalos szervizközpont ellenőrzi. Normál használat esetén 2 évente.

Láncápolás

- Ellenőrizze, hogy a lánc megfelelően feszült-e. A laza lánc működés közben kiugorhat és sérülést okozhat.
- Ha sérült a lánc, azonnal ki kell cserélni. A vágófogak felső felületének minimális hossza legalább 5 mm legyen.
- A láncfűrész minden egyes használata után ellenőrizze a láncfűrész fogait. A tompa lánc nagyobb terhelést és a motor túlmelegedését eredményezi
- Cserélje ki a tompa láncot élesre és élesítse meg.
- Mivel bizonyos szakértelem szükséges a fűrészlánc élesítéséhez, javasoljuk, hogy a szakképzett műhelybe élesítse meg.
- Kézi láncsiszolás esetén viseljen védőkesztyűt és használjon fájl. Vágja le a láncot a penge belsejéből a külső oldalra. Csak 1–2 ütés egy fájlhoz minden vágófoghoz. Minden 3–4 kézi csiszolást ellenőrizni kell, és talán a mélységátaroló lábát egy lapos fájl segítségével földelni kell.

A vezetősin karbantartása

- Tartsa tisztán a sínhoronyt és a kenési lyukakat.
- Az egyenletes kopás biztosítása érdekében minden 8 üzemóránként fordítsa meg a vezetősint, és ezzel meghosszabbítsa élettartamát.

SZÁLLÍTÁS ÉS TÁROLÁS

- A láncfűrész csak a védőburkolattal szállítsa.
- Győződjön meg róla, hogy az elektromos láncfűrész szállítás közben nem kapcsolható be.
- A tárolás előtt mindig alaposan tisztítsa meg az elektromos láncfűrész.
- A láncfűrész száraz helyen, gyermekektől elzárva tárolja.
- A láncfűrész vízszintes helyzetben tárolja, és biztosítsa a billentés ellen.
- Teljesen ürítse ki az olajtartályt. A biológiai olajok hajlamosak gélre, és károsíthatják az olajszivattyút.

KÖRNYEZETVÉDELEM



A termékeken vagy a kísérő dokumentumokon az áthúzott kerekes szemétkosár szimbólum azt jelenti, hogy a használt elektromos és elektronikus termékeket nem szabad hozzáadni a szokásos háztartási hulladékhoz. A megfelelő ártalmatlanítás, hasznosítás és újrahasznosítás érdekében ezeket a termékeket ingyenesen szállíthatja a kijelölt gyűjtőhelyekre. Alternatív megoldásként egyes országokban a termékeket visszaadhatja a helyi kiskereskedőnek, ha ezzel egyenértékű új terméket vásárol. A termék megfelelő ártalmatlanításával segít megőrizni az értékes természeti erőforrásokat, és segít megelőzni a környezetre és az emberi egészségre gyakorolt esetleges negatív hatásokat, amelyek a nem megfelelő hulladékkezelés eredménye. További részletekért forduljon a helyi hatósághoz vagy a legközelebbi gyűjtőhelyhez. Az ilyen típusú hulladék nem megfelelő ártalmatlanítása a nemzeti előírásoknak megfelelően bírságot szabhat ki.

WORCRAFT

GARDEN TOOLS

Garancialevél/Warranty

Modellszám:	Eladás dátuma:	Eladó aláírása és pecsétje:

Ügyfél neve (cég neve):	Ügyfél címje (Cég címje):

Az ügyfél az aláírásával megerősíti, hogy a készüléket bemutatták és elmagyarázták neki, hogy ismeri a gép üzemeltetésére és használatára vonatkozó utasításokat, valamint hogy a készülék teljesen volt neki kiadva.	Ügyfél aláírása:

Jegyzések a panszokról – jótálási javítások

A panasz elfogadásának dátuma:	A panasz befejezésének dátuma:	A panasz száma:	Aláírás az átvett jótálási javításról (Jegyzések a jogosulatlan panszról)	Serviztechnikus pecsétje:

Jótállás feltételek

- A szállító biztosítja a termék jótálását amely szerepel a garancialevelen a feltétellel, hogy a használat és tárolás összhangban lesz a feltételekkel és normákkal, valamint a használati utasítással. A garanciaidő az értékesítés időpontjától kezdődik.
A jótálási idő a töltőkre 12 hónap.
- A kiterjesztett garanciát 5 éves időszakra nyújtják a feltétellel, hogy a termék bevan írva a hoszab garancia termékek listájára, az utolsó használó a vevő, es nemlesz használva kereskedelmi célokra. A kiterjesztett jótállás rendszeres szervizellenőrzést igényel a szállító hivatalos szervizközpontjában.
- A garancia időtartama meghosszabbodik a termék garanciális idejével mikor a szervizközpontba volt javításba, és a jótállási lapon felvann jegyezve ez az idő. A jótállási igényt a fogyasztó igényelheti egy hivatalos szervizközpontban, a mellékelt "A" szervizközpont lista szerint. A "B" szervizközpontokba csak ojan termékeken végeznek javításokat amelyeket ott adtak ell. A szervizközpontok listáját rendszeresen frissítik a gyártók és az import oldalon: www.strendpro.sk.
- A Szervizközpontnak a törvényi határidőn belül jótálási javítást kell biztosítania. A panaszkezelés törvényes határideje a panasz kézhezvételét követő napon kezdődik
- Az ingyenes garanciális javítás nem alkalmazható a termék helytelen használatából eredő hibákra, az üzemeltetési utasítás okal elentétben, a nem megfelelő kezelésének, a gép mechanikai károsodásra, az általános mechanikai károsodásra amely általános használatkor keletkezik, az üzemeltető helytelen használatára, természeti katasztrófáknál, a termékkel való illetéktelen beavatkozásnál, a nem megfelelő pótalkatrészek használatánál a nem megfelelő tüzelőanyag használatnál és a látszólagos gépi túlterhelés következtében fellépő hibáknál a felső teljesítmény határ folyamatos túllépése miatt. Az üzemeltető által kezelhető, és a használati utasításban felsorolt tisztítási, karbantartási, gondoskodás és a beállítási munkák nem tartoznak a jótállás hatálya alá.
- Az alkatrészek kopásának elsősorban ojan alkatrészek kopása érhető mind: minden forgó és mozgó alkatrész, vágó rész és burkolat, kapcsok és ékek, fogaskerekek és ékszíjak, láncos fogaskerekek, súrlódás és tengelykapcsoló súrlódó felületek, gumiabroncs futófelületek és rutinszerű karbantartási alkatrészek, mint például: , hidraulikus és olajsűrűk, gyújtógyertyák, olaj- és hűtőfolyadék-kazetták
- A kiterjesztett garanciából kivannak hagyva olyan gépek és berendezések mentesített részeit, amelyeknél az adott gyártó rövidebb garanciát nyújt, mint maga a termék gyártója. Ez a kategória magában foglalja: akkumulátorok, izzók és hasonlók
- A garancia alá tartozó igények igénybevételéhez való jog a termék tulajdonosa, feltéve hogy ezt legkésőbb a jótállási időszak utolsó napján teszi meg.
- A követelések feldolgozása a Polgári Törvénykönyv és a Fogyasztóvédelmi Törvény vonatkozó rendelkezéseinek megfelelően történik.
- A meghosszabbított 5 éves garanciális feltételeknek megfelelő szervizellenőrzést csak rendszeres időközönként, a szállító hivatalos szervizközpontjában lehet elvégezni, és az egyes vizsgálatok közötti időszak nem haladhatja meg a 12 hónapot. Az első szervizvizsgálatot legkésőbb a termék értékesítésének napjától számított 12 hónapon belül kell elvégezni. A szervizvizsgálatokat a naptári év utolsó három és első két hónapjában szervizközpontok végzik. Minden szervizvizsgálatot fel kell jegyezni a jótállási jegyen a szervizközpont ellenőrzésének, aláírásának és bélyegzőjének dátumával. A szervizvizsgálat a gyártó által ajánlott gépellőrzést, a patronok és szűrők cseréjét, a kopott és sérült alkatrészek cseréjét, amelyek a más alkatrészek károsodását, kopását és a gép beállítását érinthetik. A szolgáltatási ellenőrzést és a felhasznált anyagot egy érvényes kiszolgálóközponti árlista szerint kell kiszámítani.

A panasz benyújtásakor a panaszolt köteles benyújtani egy tiszta és teljes terméket, a vásárlás igazolását, vagy egy kitöltött és megerősített garanciajegyet a panaszra. A kiterjesztett garancia esetén a szervizvizsgálatok és az egyes tőrak adozási dokumentumait rögzítik.
Ha a garanciális kártyán a meghosszabbított garanciális feltételek egyikének sem felel meg, a termék 2 év garanciát vállal.

A JÓTÁLLÁSON BELÜLI ÉS JÓTÁLLÁSON KÍVÜLI SZERVIZT A GYÁRTÓ FELHATALMAZOTT KÉPVISELŐJE VÉGZI

A gyártó felhatalmazott képviselője: Slovakia Trend Export-Import s.r.o., Michalovská 87/1414, 073 01 Sobrance









Fax: (056) 652-2329 Tel: 0915 392 687 E-mail: servis@slovakia-trend.sk

FIERĂSTRĂU ELECTRIC CU LANȚ
UTILIZARE

Fierăstrăul electric cu lanț este conceput exclusiv pentru tăierea materialelor lemnoase (grinzi de lemn, scânduri, crengi, trunchiuri de copaci etc.) și pentru tăierea copacilor. Nu tăiați metal, materiale plastice, zidărie, materiale de construcție care nu sunt din lemn etc.

Utilizați dispozitivul numai în scopul pentru care a fost destinat. Orice altă utilizare este considerată un caz de utilizare necorespunzătoare. Utilizatorul/operatorul și nu producătorul va fi răspunzător pentru orice daune sau vătămări cauzate de o astfel de utilizare greșită. Rețineți că acest dispozitiv nu este conceput pentru uz comercial sau industrial. Garanția nu va fi valabilă dacă dispozitivul este utilizat în scopuri comerciale, industriale sau similare.

PARAMETRII TEHNICI











	TENSIUNE / FRECVENȚĂ	230 V / 50 Hz
	P1033159412	2 400 W
	VITEZA LANȚULUI	14 m / s
	LUNGIMEA LAMEI GROSIMEA LAMEI	406 mm (16") 1,3 mm
	LUNGIMEA MAX. DE TĂIERE A LAMEI	395 mm
	PASUL LANȚULUI	3/8" (9,52 mm)
	NUMĂR DINȚI	28 BUC
	REZERVOR ULEI	140 ml
	GREUTATE	5,58 kg

COMPONENTE PRODUS

1	Cablu de alimentare	11	Indicator nivel de ulei
2	Mâner spate	12	Siguranța comutatorului ON / OFF
3	Mâner față	13	Capac pentru dinți
4	Capac de protecție a mânerului din față / frână de lanț de siguranță	14	Știftul de ghidare
5	Piuliță de blocare	15	Roată dințată
6	Capac pinion	16	Tub cu ulei
7	Capac de protecție a roții de ghidare	17	Capaci șină de ghidare
8	Comutator ON / OFF	18	Șină de ghidare
9	Suport cablu	19	Lanț
10	Capac rezervor ulei		

NOTĂ EXPLICATIVĂ SIMBOLURI

	Avertisment general asupra pericolului.
---	---

	Citiți instrucțiunile de utilizare.
	Nu aruncați împreună cu deșeurile menajere normale. În schimb, apălați la centrele de reciclare într-un mod prietenos cu mediul. Vă rugăm să aveți grijă să protejați mediul înconjurător.
	Produsul este în conformitate cu directivele europene aplicabile și a fost efectuată metoda de evaluare a conformității acestor directive.
	Purtați ochelari de protecție.
	Purtați mănuși de protecție.
	Purtați protecție pentru urechi.
	Aparatul nu trebuie conectat la o priză electrică atunci când efectuați reparații.
	Purtați mască respiratorie.
	Când lucrați, trebuie să operați fierăstrăul electric cu lanț cu ambele mâini.
	Protecție dubla izolare II. Nu este necesară împământare.
	Nu lucrați în ploaie și nu lăsați aparatul afară când plouă.

INSTRUCȚIUNI GENERALE DE SIGURANȚĂ PENTRU SCULE ELECTRICE

- **AVERTIZARE!** Citiți avertismentele de siguranță, instrucțiunile, ilustrațiile și specificațiile furnizate cu această unealtă electrică. Nerespectarea tuturor instrucțiunilor de mai jos poate duce la șoc electric, incendiu și/sau vătămare gravă.

1) SIGURANȚA LOCULUI DE MUNCĂ:

- Locul de munca trebuie menținut curat și bine iluminat. Dezordinea și spațiile întunecate sunt adesea cauza accidentelor.
- Nu utilizați scule electrice în atmosfere potențial explozive, cum ar fi în prezența lichidelor, gazelor sau prafului inflamabile. Scânteile din scula electrică pot aprinde praful sau vaporii.
- Țineți copiii și alte persoane departe de scula electrică atunci când o utilizați. Dacă sunteți deranjat, puteți pierde controlul asupra activității dvs.

2) SIGURANȚA ELECTRICĂ:

- Ștecherul sculei electrice trebuie să se potrivească cu priza de alimentare. Nu modificați niciodată cablul de alimentare în niciun fel. Nu conectați niciodată o unealtă care are un știft de siguranță la ștecherul cablului de alimentare cu distribuitor sau alte adaptoare. Ștecherile nedeteriorate și prizele potrivite vor reduce riscul de electrocutare. Cablurile de alimentare deteriorate sau încurcate cresc riscul de electrocutare. Dacă cablul de alimentare este deteriorat, acesta trebuie înlocuit cu un cablu de alimentare special disponibil de la producător sau de la reprezentantul său autorizat.
- Operatorul nu trebuie să atingă obiecte legate la pământ, cum ar fi țevi, corp centrala, aragaz și frigider. Riscul de electrocutare este mai mare dacă corpul dumneavoastră este conectat la pământ.
- Nu expuneți sculele electrice la ploaie, umezeală sau apă. Nu atingeți niciodată unealta electrică cu mâinile ude. Nu spălați niciodată sculele electrice sub jet de apă și nu le scufundați în apă.
- Cablul nu trebuie să fie supraîncărcat. Nu utilizați niciodată cablul pentru a transporta, trage sau trage ștecherul sculei electrice. Cablul nu trebuie expus la căldură, ulei, muchii ascuțite sau părți mobile. Cablurile deteriorate sau încurcate cresc riscul de electrocutare.
- Nu lucrați niciodată cu unelte care au cablul de alimentare sau ștecherul deteriorat sau care au căzut la

pământ și sunt deteriorate în vreun fel.

- Când utilizați scula electrică în aer liber, utilizați un prelungitor adecvat pentru utilizare în exterior. Utilizarea unui cablu adecvat pentru utilizare în exterior reduce riscul de electrocutare
- Dacă utilizați scula electrică în zone umede, utilizați o sursă de alimentare protejată cu RCD. Utilizarea RCD reduce riscul de electrocutare. Termenul „RCD” poate fi înlocuit cu „întrerupător de circuit principal (GFCI)” sau „întrerupător de circuit de scurgere (ELCB)”.
- Apucați scula electrică numai de suprafețele izolate de prindere, deoarece accesoriul de tăiere sau de găurire poate intra în contact cu un fir ascuns sau cu propriul cablu în timpul funcționării.

3) SIGURANȚA PERSOANELOR

- Când utilizați o unealtă electrică, fiți atenți și vigilenți, acordând o atenție maximă activității pe care o desfășurați. Concentrați-vă pe muncă. Nu folosiți scula electrică când sunteți obosit sau sub influența drogurilor, alcoolului sau medicamentelor. Chiar și neatenția momentară în timpul utilizării unei scule electrice poate duce la vătămări corporale grave. Când lucrați cu scule electrice nu mâncați, beți și nu fumați.
- Purtați echipament de protecție. Purtați întotdeauna protecție pentru ochi. Utilizați echipament de protecție adecvat tipului de muncă pe care o desfășurați. Ajutoare de protecție precum aparat respirator, încălțăminte de protecție antiderapante, accesorii pentru cap sau protecție auditivă, utilizate în condițiile de lucru, reduc riscul de vătămare corporală.
- Evitați pornirea neintenționată a sculei electrice. Nu purtați o sculei electrică care este conectată cu degetul pe întrerupător sau declanșator. Înainte de a conecta la sursa de alimentare, asigurați-vă că întrerupătorul sau declanșatorul este în poziția „oprit”. Purtarea unei scule electrice cu degetul pe întrerupător sau conectarea unealtei electrice la o priză cu întrerupătorul pornit poate provoca vătămări grave.
- Scoateți toate cheile și uneltele înainte de a porni sculei electrică. O cheie de reglare sau o unealtă care rămâne atașată la partea rotativă a sculei electrice poate provoca vătămări corporale.
- Mentineti întotdeauna o postură și echilibrul stabil. Lucrați numai acolo unde puteți ajunge în siguranță. Nu supraestimați niciodată propria forță. Nu folosiți o unealtă electrică când sunteți obosit.
- Imbracați-vă potrivit. Purtați haine de lucru. Nu purtați haine largi sau bijuterii. Țineți părul, îmbrăcămintea, mănușile sau alte părți ale corpului departe de părțile în rotație sau fierbinți ale unealta electrică.
- Conectați scula electrică la partea de aspirare a prafului. Dacă unealta electrică are capacitatea de a conecta un sistem de colectare sau de aspirare a prafului, asigurați-vă că este conectată și utilizată corespunzător. Utilizarea unor astfel de dispozitive poate reduce pericolele prezentate de praf.
- Asigurați piesa care urmează a fi prelucrată. Utilizați o clemă de dulgher sau menghină pentru a fixa respectiva piesa de prelucrat.
- Nu folosiți niciun aparat dacă vă aflați sub influența alcoolului, a drogurilor, a medicamentelor sau a altor substanțe narcotice sau care creează dependență.
- Aparatul nu este destinat utilizării de către persoane (inclusiv copii) cu capacități fizice, senzoriale sau mentale reduse sau cu lipsă de experiență și cunoștințe, cu excepția cazului în care acestea au fost supravegheate sau instruite cu privire la utilizarea aparatului de către o persoană responsabilă pentru siguranța lor. Copiii trebuie supravegheați pentru a se asigura că nu se joacă cu aparatul.

4) UTILIZAREA ȘI ÎNTREȚINEREA SCULELOR ELECTRICE:

- Deconectați întotdeauna scula electrică de la rețea în cazul oricăror probleme de lucru, înainte de orice curățare sau întreținere, în timpul fiecărui transfer și la sfârșitul operațiunii! Nu utilizați niciodată o sculă electrică dacă este deteriorată în vreun fel.
- Dacă aparatul începe să emită un sunet sau un miros anormal, opriți imediat lucrul.
- Nu supraîncărcați sculele electrice. Scula electrică va funcționa mai bine și mai sigur dacă o lucrați la viteza pentru care a fost proiectată. Utilizați instrumentul potrivit pentru lucrare. O sculă adecvată va îndeplini bine și în siguranță munca pentru care a fost fabricată.
- Nu utilizați o sculă electrică care nu poate fi pornită și oprită în siguranță cu comutatorul de comandă. Utilizarea unor astfel de instrumente este periculoasă. Un întrerupător de circuit deteriorat trebuie reparat de un centru de service autorizat.
- Deconectați scula electrică de la rețea înainte de a efectua orice reglare, înlocuire sau întreținere. Această

măsură va reduce riscul de pornire accidentală.

- Nu lăsați sculele electrice nefolosite la îndemâna copiilor și a persoanelor neautorizate. Sculele electrice folosite de utilizatorii neexperimentați pot fi periculoase. Depozitați sculele electrice într-un loc uscat și sigur.
- Păstrați cu grijă scula electrică în stare bună. Verificați regulat setarea pieselor mobile și mobilitatea acestora. Verificați capacele de protecție sau alte piese pentru a nu deteriora funcționarea în siguranță a sculei electrice. Dacă scula este deteriorată, reparați-o înainte de a o utiliza din nou. Multe răniri sunt cauzate de întreținerea necorespunzătoare a sculei electrice.
- Păstrați sculele de tăiere ascuțite și curate. Uneltele bine întreținute și ascuțite ușurează munca, reduc riscul de rănire și lucrul cu ele este mai bine controlat. Utilizarea altor accesorii decât cele specificate în instrucțiunile de utilizare sau recomandate de importator poate deteriora unealta și poate cauza vătămări.
- Utilizați scule electrice, accesorii, scule de lucru etc. în conformitate cu aceste instrucțiuni și în modul prescris pentru scula electrică în cauză, ținând cont de condițiile de lucru și de tipul de lucru efectuat. Utilizarea instrumentului în alte scopuri decât cele pentru care este destinat poate duce la situații periculoase.

5) SERVICE:

- Solicitați repararea sculei electrice de către o persoană calificată. Pot fi utilizate numai aceleași piese de schimb. Acest lucru va asigura menținerea siguranței sculei electrice.

INSTRUCȚIUNI DE SIGURANȚĂ PENTRU FIERĂSTRĂU ELECTRIC CU LANȚ

- Asigurați-vă că aveți toate părțile corpului la o distanță sigură de lanțul fierăstrăului atunci când lucrați cu acesta. Înainte de a porni fierăstrăul, asigurați-vă că lanțul fierăstrăului nu atinge nimic. Când lucrați cu un fierăstrău cu lanț, un mic moment de neatenție poate face ca îmbrăcămintea sau orice parte a corpului să fie prinse de acesta.
- Țineți întotdeauna fierăstrăul cu lanț cu mâna dreaptă în spatele mânerului din spate și cu mâna stângă în spatele mânerului din față. Menținerea fierăstrăului cu lanț într-o poziție de lucru inversată crește riscul de rănire și nu trebuie folosită în nici un caz.
- Țineți întotdeauna fierăstrăul electric cu lanț numai de suprafețele izolate ale mânerelor, deoarece lanțul poate intra în contact cu o linie de alimentare ascunsă sau cu propriul cablu de alimentare. Contactul lanțului fierăstrăului cu liniile electrice sub tensiune poate energiza părțile metalice ale uneltei ceea ce poate provoca un șoc electric.
- Purtați ochelari de protecție și protecție pentru urechi. De asemenea, vă recomandăm să folosiți alt echipament de protecție pentru a vă proteja capul, mâinile, picioarele și tălpile. Îmbrăcămintea de protecție adecvată reduce riscul de rănire din cauza așchiilor zburătoare și consecințele contactului accidental cu lanțul fierăstrăului.
- Nu lucrați cu fierăstrăul în copac. Există riscul de rănire atunci când lucrați cu un fierăstrău cu lanț într-un copac.
- Asigurați-vă că aveți întotdeauna o poziție fixă și utilizați fierăstrăul cu lanț numai atunci când stați pe o suprafață fermă, sigură și plană. Alunecarea solului sau suprafețele instabile în picioare, cum ar fi lucrul pe o scară, pot cauza pierderea echilibrului sau pot duce la pierderea controlului fierăstrăului cu lanț.
- Când tăiați o ramură care este încordată, așteptați-vă să se întoarcă. Când această tensiune a fibrelor de lemn este eliberată, ramura prinsă poate lovi operatorul și/sau trage fierăstrăul cu lanț de sub control.
- Aveți grijă atunci când tăiați arbuștii și copacii mici. Acest material subțire s-ar putea prinde de fierăstrăul cu lanț și să vă lovească sau să vă dezechilibreze.
- Purtați fierăstrăul cu lanț ținând mânerul din față și întotdeauna îndepărtat, astfel încât lanțul să fie îndreptat în direcția opusă a corpului dumneavoastră. Purtați întotdeauna o husă de protecție atunci când transportați sau depozitați fierăstrăul cu lanț. Manevrarea atentă al acestuia reduce probabilitatea contactului neintenționat cu fierăstrăul cu lanț care este în mișcare.
- Urmați instrucțiunile pentru lubrifiere, strângerea lanțului și schimbarea accesoriilor. Lanțul fierăstrăului strâns sau lubrifiat necorespunzător se poate rupe sau crește riscul de recul.
- Păstrați mânerele uscate, curate și asigurați-vă că nu există ulei sau grăsime pe acestea. Mânerele unse și uleoase sunt alunecoase și provoacă pierderea și controlul asupra acestuia.
- Folosiți fierăstrăul electric cu lanț numai pentru a tăia lemn. Nu utilizați niciodată un fierăstrău electric cu

lanț pentru lucrări pentru care nu este destinat (de ex. pentru tăierea materialelor plastice, zidăriei sau a materialelor de construcție care nu sunt din lemn). Utilizarea fierăstrăului cu lanț pentru lucrări pentru care nu este destinat poate duce la situații periculoase.

Motivele și prevenirea reculului:

- Un recul poate apărea atunci când vârful șinei de ghidare atinge un obiect sau când lemnul se îndoaie și ferăstrăul cu lanț se blochează în tăietură.
- Un astfel de contact cu vârful fierăstrăului poate duce în multe cazuri la o reacție inversă neașteptată, în care șina de ghidare este aruncată în sus de către operator.
- Prinderea lanțului fierăstrăului pe marginea superioară a barei de ghidare poate arunca șina brusc către operator.
- Fiecare dintre aceste reacții poate duce la pierderea controlului asupra fierăstrăului ceea ce ar putea duce la răni grave. Nu vă bazați numai pe caracteristicile de siguranță care fac parte din designul fierăstrăului cu lanț. Ca utilizator de un fierăstrău cu lanț ar trebui să luați diverse măsuri de precauție pentru a lucra fără a vă răni. Recul este rezultatul utilizării incorecte a sculelor electrice.

Măsurile de precauție corespunzătoare, pe care le descriem în textul următor, pot fi prevenite:

- Țineți ferăstrăul cu lanț ferm cu ambele mâini, cu degetele mari și degetele înfășurate în jurul mânerelor fierăstrăului cu lanț. Pune-ți corpul și mâinile într-o poziție în care poți rezista cel mai bine forțelor reculului. Dacă se iau măsurile corespunzătoare, operatorul poate gestiona forța reculului. Nu eliberați niciodată ferăstrăul cu lanț.
- Evitați pozițiile anormale ale corpului și nu tăiați deasupra înălțimii umerilor. Acest lucru previne contactul neintenționat cu vârful barei de ghidare și permite un control mai bun al ferăstrăului cu lanț în situații neașteptate.
- Utilizați numai ghidaje de rezervă și lanțuri de ferăstrău specificate de producător. Barele de ghidare și lanțurile de fierăstrău de înlocuire necorespunzătoare pot cauza ruperea lanțului sau recul.
- Urmați instrucțiunile producătorului pentru șlefuirea și întreținerea lanțului de fierăstrău. Limitatoarele de adâncime prea mici cresc posibilitatea de recul.

Instrucțiuni importante pentru siguranța dumneavoastră personală:

1) Instrucțiuni pentru folosirea în siguranță a fierăstrăului cu lanț:

- **AVERTIZARE!** Un fierăstrău cu lanț poate fi periculos dacă nu este utilizat în conformitate cu instrucțiunile producătorului.

Este important ca utilizatorul să citească acest manual de instrucțiuni și să înțeleagă instrucțiunile.

- Păstrați întotdeauna unealta electrică în siguranță. Unelele electrice nefolosite trebuie depozitate într-un loc uscat și înălțat sau încuiate ce nu sunt la îndemâna copiilor.
- Verificați în mod regulat prelungitorul și înlocuiți-l dacă este necesar. Asigurați-vă că mânerul este întotdeauna uscat și nu unse sau mânjite.
- Înainte de fiecare utilizare, verificați dacă cablul de alimentare este deteriorat. Dacă este, înlocuiți-l la un centru de service autorizat pentru a evita pericolul.
- Când lucrați cu acesta, trebuie să operați fierăstrăul cu lanț cu ambele mâini.
- Înainte de a strânge lanțul, de a-l înlocui sau de a remedia defecțiunea, ferăstrăul cu lanț trebuie deconectat de la sursa de alimentare - scoateți ștecherul electric din priză!
- În pauzele de lucru depozitați ferăstrăul electric cu lanț astfel încât să nu pună în pericol pe nimeni. Deconectați ștecherul electric!
- La pornire, trebuie să sprijiniți ferm ferăstrăul cu lanț și să îl țineți ferm. Lanțul și bara trebuie să fie libere.
- Dacă cablul de alimentare este deteriorat sau tăiat, deconectați-l imediat.
- Când utilizați un cablu prelungitor pe tambur, cablul trebuie să fie întotdeauna complet derulat.
- Asigurați-vă că cablul nu este îndoit sau deteriorat.
- Fierăstrăul cu lanț poate fi pornit numai complet asamblat. Nu trebuie să lipsească piese de protecție.
- Dacă observați modificări la unealtă, opriți imediat fierăstrăul cu lanț.
- Aveți întotdeauna pregătită o trusă de prim ajutor pentru eventuale răni.
- Dacă fierăstrăul cu lanț intră în contact cu pământ, pietre, cuie sau alte obiecte străine, vă rugăm să scoateți

imediat ștecherul din priză și să verificați lanțul și bara.

- Asigurați-vă că nu pătrunde ulei din lanț în sol sau în canalizare.
- Așezați întotdeauna ferăstrăul cu lanț pe o covorașă, deoarece uleiul poate picura întotdeauna din bară sau lanț.
- Nu folosiți fierăstrăul cu lanț în condiții meteorologice nefavorabile, mai ales când există risc de furtună.

2) Instrucțiuni datorită riscului de recul:

- Dacă este posibil, utilizați o capră pentru tăiere.
- Uită-te mereu la vârful barei.
- Începeți tăierea numai cu lanțul ferăstrăului în funcțiune, nu porniți niciodată lanțul electric cu lanțul atașat.
- Așa-numitele tăieturi de caneluri cu vârful lamei pot fi efectuate numai de un personal instruit.

3) Instrucțiuni pentru tehnica de lucru în siguranță:

- Este interzisă lucrarea pe scări, schele sau copaci.
- Asigurați lemnul astfel încât să nu se poată roti în timpul tăierii.
- Aveți grijă la lemnul despicat pentru a evita rănirea.
- Nu folosiți fierăstrăul cu lanț pentru a tăia sau a muta lemnul.
- Tăiați numai pe partea inferioară a barei. La tăierea cu partea superioară, lanțul este împins înapoi în direcția stâlpului.
- Asigurați-vă că nu există pietre, cuie sau alte obiecte străine în lemn.
- Asigurați-vă că fierăstrăul nu intră în contact cu pământul și gardurile de sârmă.

ASAMBLARE

- Înainte de montare, opriți dispozitivul și scoateți ștecherul din priză pentru a preveni pornirea neintenționată a acestuia și cauzarea de posibile răniri.
- Purtați mănuși de lucru bune atunci când montați sau înlocuiți lanțul pentru a evita rănirile de părțile ascuțite ale lanțului.

MONTAREA LANTULUI ȘI A ȘINEI DE GHIDARE

- Utilizați numai lanțuri de fierăstrău cu o grosime a verigii de 1,3 mm.
- Despachetați cu grijă toate piesele.
- Așezați fierăstrăul electric cu lanț pe o suprafață plană.
- Slăbiți tensiunea lanțului cu șurubul de tensionare.
- Slăbiți piulița de blocare și scoateți capacul angrenajului de antrenare.
- Introduceți bara de ghidare și așezați lanțul pe ea, astfel încât dinții pinionului de antrenare să se potrivească în verigile lanțului și partea inferioară a barei de ghidare să fie plasată în canelură.
- Așezați lanțul în jurul pinionului de antrenare și glisați lama astfel încât știftul știftului de tensionare să se potrivească exact în orificiul din bară. Pinul trebuie să fie vizibil în orificiu.
- Sensul de rotație al lanțului de fierăstrău este dat de 2 săgeți situate pe capacele angrenajului de antrenare.
- Lanțul trebuie instalat pe bară astfel încât dinții tăietori să funcționeze în aceeași direcție în care rulează lanțul. Dinții lanțului trebuie să fie îndreptați înainte pe partea superioară a barei de ghidare.
- Remontați capacul angrenajului de antrenare și strângeți ușor piulița de blocare.
- Lanțul ferăstrăului nu este încă întins. Tensionarea lanțului ferăstrăului se face conform procedurii descrise în secțiunea „Tensionarea lanțului ferăstrăului”.

TENSIONAREA LANTULUI FIERĂSTRĂULUI ELECTRIC

- Tensionarea lanțului fierăstrăului trebuie întotdeauna verificată înainte de a începe lucrul cu fierăstrăul electric cu lanț, după primele tăieturi și aproximativ la fiecare 10 minute de funcționare.
- Mai ales când se folosește un lanț complet nou, extensibilitatea sa crescută trebuie luată în considerare la început.
- Durata de viață a lanțului fierăstrăului depinde în mod esențial de o lubrifiere suficientă și de tensionarea corectă a lanțului în timpul utilizării.

- Nu strângeți lanțul fierăstrăului când este fierbinte, deoarece se va scurta după răcire și ar fi prea strâns pe lamă.
- Așezați fierăstrăul electric cu lanț pe o suprafață plană.
- Rotiți piulița de blocare cu aproximativ 1-3 spire în sens invers acelor de ceasornic pentru a elibera blocarea șinei de ghidare.
- Verificați dacă zalele lanțului se potrivesc exact în bara de ghidare și în pinionul de antrenare.
- Rotiți șurubul de tensionare a lanțului în sensul acelor de ceasornic în timp ce săriți până când ajungeți la tensionarea corectă a lanțului. Mecanismul de blocare împiedică eliberarea tensiunii lanțului.
- Lanțul fierăstrăului este tensionat corect atunci când poate fi ridicat cu aproximativ 5-10 mm în poziția de mijloc a barei de ghidare.
- Dacă lanțul fierăstrăului a fost prea strâns, rotiți șurubul de tensionare a lanțului în sens invers acelor de ceasornic și slăbiți lanțul fierăstrăului.
- Când lanțul fierăstrăului este tensionat, fixați bara de ghidare rotind piulița de blocare în sensul acelor de ceasornic. Nu este necesar niciun instrument.

OPERAREA FIERĂSTRĂULUI

- **ATENȚIE!** Purtați întotdeauna ochelari de protecție, protecție pentru auz, mănuși de protecție de lucru și haine de lucru adecvate!
- Utilizați fierăstrăul electric cu lanț numai cu prelungitoare aprobate de producător, cu izolația specificată și conexiunile pentru utilizare în exterior.
- Fierăstrăul electric cu lanț este echipat cu întrerupătoare de siguranță care necesită utilizarea ambelor mâini.
- Înainte de a conecta fierăstrăul electric cu lanț la sursa de alimentare, asigurați-vă că tensiunea din priza dumneavoastră electrică corespunde informațiilor de pe plăcuța cu datele tehnice.
- Verificați cablul de alimentare dacă nu este deteriorat. Dacă este, înlocuiți-l la un centru de service autorizat pentru a evita pericolul.
- Desfășurați complet cablul de alimentare!
- Înainte de a începe să lucrați cu fierăstrăul electric cu lanț, asigurați-vă că acesta funcționează corect și că nu este deteriorat în nici un fel. Verificați și lubrifierea lanțului și nivelul uleiului din rezervor. Dacă este necesar, adăugați ulei în rezervor. Porniți fierăstrăul electric cu bara de ghidare și lanț montate și țineți-l bine deasupra suprafeței luminoase. Dacă pe substrat se formează un semn de ulei, lubrifierea lanțului funcționează impecabil.
- Asigurați-vă că fierăstrăul electric cu lanț care funcționează nu intră în contact cu solul. Din motive de siguranță, este ideal să păstrați o distanță minimă de 20 cm.

UMPLEREA REZERVORULUI DE ULEI SI LUBRIFICAREA LANȚULUI FIERĂSTRĂULUI

- Fierăstrăul electric cu lanț este livrat fără ulei în rezervor.
- Așezați fierăstrăul electric cu lanț pe o suprafață plană, astfel încât capacul rezervorului de ulei să fie deasupra.
- Folosiți o cârpă pentru a curăța zona din jurul capacului rezervorului de ulei și deșurubați capacul.
- Asigurați-vă că nu există murdărie în interiorul rezervorului.
- Umpleți rezervorul de ulei cu ulei până la marcajul „max” (nivel maxim de ulei). Puteți monitoriza nivelul uleiului prin vizorul rezervorului de ulei.

ATENȚIE: Pentru a lubrifia lanțul fierăstrăului, utilizați numai ulei biodegradabil (conform normei RAL-UZ8) pentru a preveni deteriorarea lanțului. În nici un caz nu utilizați ulei reciclat sau ulei uzat. Dacă se folosește un ulei nerecomandat, garanția produsului nu va fi valabilă.

- Înșurubați la loc capacul rezervorului de ulei.
- Lăsați fierăstrăul cu lanț să funcționeze timp de 30 de secunde pentru a scurge uleiul.

ATENȚIE: Există mici conducte de aer în capacul rezervorului de ulei pentru a scurge rezervorul de ulei. Pentru a preveni scurgerile de ulei atunci când nu lucrați cu fierăstrăul electric cu lanț, așezați-l întotdeauna

în poziție orizontală, cu capacul rezervorului de ulei deasupra.

- Folosirea unui fierăstrău electric cu lanț fără ulei sau cu un nivel scăzut de ulei îl va deteriora. Durata de viață a lanțului și performanța sa de tăiere depind de lubrifierea optimă a lanțului. Din acest motiv, lanțul fierăstrăului este lubrifiat automat cu ulei în timp ce fierăstrăul este în funcțiune.

ATENȚIE: La temperaturi scăzute, uleiul se îngroașă foarte mult, reducând debitul de ulei către lanț.

PORNIRE ȘI OPRIRE

- Porniți fierăstrăul electric cu lanț numai cu șina de ghidare, lanțul și frâna de lanț montate. În caz contrar, poate avea loc un accident.

- Asigurați-vă că frâna de lanț este în poziția oprită. Nu veți porni fierăstrăul electric cu lanț atâta timp cât frâna de lanț este în poziția pornit. Pentru a seta frâna de lanț în poziția oprită, trageți-o spre motor.

- Țineți întotdeauna fierăstrăul electric cu lanț cu ambele mâini, mânerul din față cu mâna stângă și mânerul din spate cu mâna dreaptă. Țineți întotdeauna mânerul complet cu degetele mari și degetele mici.

- Asigurați-vă că nici lanțul, nici bara nu ating nimic și nimic nu le poate împiedica mișcarea liberă.

- Pentru a porni fierăstrăul electric cu lanț, apăsați mai întâi întrerupătorul de siguranță PORNIT/OPRIT al comutatorului și apoi apăsați și mențineți apăsat comutatorul PORNIT/OPRIT.

- După pornire, puteți elibera siguranța de siguranță ON/OFF a comutatorului.

- Eliberați comutatorul ON / OFF pentru a opri fierăstrăul electric cu lanț.

ATENȚIE: Din motive de siguranță, întrerupătorul ON/OFF nu poate fi blocat, dar trebuie să rămână apăsat în orice moment în timpul tăierii.

FRÂNĂ DE LANȚ DE SIGURANȚĂ / CAPAC MÂNER FAȚĂ

- Fierăstrăul electric este echipat cu o frână de lanț de siguranță care oprește imediat lanțul în cazul unui recul.

- Frâna de lanț de siguranță reduce riscul de accident, dar numai utilizatorul îl poate evita pe deplin.

- Frâna lanțului de siguranță este activată manual (cu mâna stângă) sau automat prin mecanismul de inerție.

- Activați frâna de siguranță a lanțului împingând-o spre lanțul fierăstrăului.

- Această mișcare declanșează un mecanism cu arc care frânează sistemul de acționare a motorului.

- Frâna de siguranță a lanțului servește și la protejarea mâinii stângi de contactul cu lanțul fierăstrăului.

- Folosiți frâna de lanț de siguranță ca „frână de parcare” atunci când transportați fierăstrăul dintr-un loc în altul. Acest lucru va împiedica fierăstrăul pornit să intre în contact cu piciorul dumneavoastră, cu o altă persoană sau cu un obiect.

- Reculul fierăstrăului poate fi foarte brusc și ascuțit, dar majoritatea reculului sunt slabe și, prin urmare, frâna de lanț de siguranță nu va fi activată. Este important ca utilizatorul să țină fierăstrăul ferm în timpul reculului.

- Modul în care este activată frâna lanțului de siguranță (automat sau manual) depinde de forța reculului, de poziția materialului de tăiat și de bara de ghidare.

- Frâna de lanț de siguranță este proiectată astfel încât în cazul unui impact puternic, când zona de pericol de recul este prea departe de utilizator, aceasta să fie activată automat de către mecanismul de inerție.

TRANSPORTUL FIERĂSTRĂULUI CU LANȚ

- Înainte de a transporta fierăstrăul electric cu lanț, opriți întotdeauna aparatul, scoateți ștecherul din priză și glisați capacul de protecție pe lama de ghidare cu lanț.

CABLURILE DE PRELUNGIRE

- Utilizați fierăstrăul electric cu lanț numai cu prelungitoare aprobate de producător, cu izolația specificată și conexiunile pentru utilizare în exterior.

- Secțiunea transversală a cablului prelungitor trebuie să fie de cel puțin 1,5 mm², iar lungimea maximă a cablului prelungitor nu trebuie să depășească 10 m.

- Pentru a preveni îndoirea cablului prelungitor, treceți-l prin orificiile corespunzătoare din corpul

ferăstrăului.

- Utilizarea prelungitoarelor mai lungi de 10 m reduce performanța fierăstrăului electric cu lanț.

SINA DE GHIDARE

Șina de ghidare este expusă la uzură deosebit de puternică (în special vârful șinei de ghidare și partea inferioară a acesteia). Pentru a preveni uzura unilaterală, rotiți bara de ghidare de fiecare dată când șlefuiți lanțul fierăstrăului.

ROATA DINTATĂ

- Roata dințată este expusă la o uzură deosebit de mare.

- Dacă dinții lanțului fierăstrăului prezintă semne de uzură, pinionul de antrenare trebuie înlocuit.

- Utilizarea unui fierăstrău electric cu un pinion de antrenare uzat reduce semnificativ durata de viață a lanțului acestuia.

- Solicitați înlocuirea pinionului de antrenare la un atelier autorizat.

SFATURI RECOMANDATE

- Dacă fierăstrăul intră în contact cu un obiect străin, opriți-l imediat, verificați-l și reparați-l dacă este necesar.

- Protejați lanțul fierăstrăului de murdărie și nisip. Chiar și o cantitate mică de murdărie va toci rapid lanțul fierăstrăului și va crește riscul de recul.

- Începeți prin a tăia câțiva bușteni mici, astfel încât să vă familiarizați cu echipamentul dumneavoastră înainte de a începe tăieri mai dificile.

- Când începeți să tăiați, împingeți capacul fierăstrăului electric cu lanț pe buștean.

- Lăsați fierăstrăul să lucreze. Aplicați doar o ușoară presiune în jos.

- Pentru a evita pierderea controlului asupra aparatului, ar trebui să vă aplecați spre sfârșitul tăieturii, astfel încât să nu se aplice presiune pe fierăstrău.

TĂIEREA ARBORILOR - NUMAI DUPĂ O PREGĂTIRE PROFESIONALĂ

ATENȚIE: Atenție la ramurile rupte sau moarte care ar putea cădea în timpul tăierii și pot provoca răniri grave.

- Nu tăiați lângă clădiri sau fire electrice decât dacă știți în ce direcție ar putea cădea copacul tăiat.

- Nu lucrați noaptea, deoarece nu veți putea vedea corect, sau pe timp de ploaie, ninsoare sau furtună, pentru ca atunci este greu de prezis direcția în care ar putea cadea copacul.

- Planificați-vă munca în avans.

- Zona de lucru din jurul copacului trebuie să fie curată, astfel încât să aveți un sprijin ferm.

- Utilizatorul trebuie să stea întotdeauna pe vârful terenului, deoarece arborele se așteaptă să se rostogolească sau să alunece după doborâre.

Următoarele condiții pot afecta direcția căderii unui copac:

- Direcția și viteza vântului
- Înclinarea copacului, panta nu este întotdeauna vizibilă din cauza terenului denivelat sau în pantă. determinați înclinarea copacului cu un boloboc.
- creșterea ramurilor (și astfel greutatea) doar pe o parte.
- Copacii din împrejurime și obstacolele

- Dacă două sau mai multe persoane sunt implicate în tăierea cu fierăstrăul, distanța dintre persoanele care efectuează tăierea trebuie să fie de cel puțin două ori înălțimea arborelui care urmează să fie doborât. La doborârea copacilor, asigurați-vă că alte persoane nu sunt puse în pericol, că liniile electrice nu sunt afectate și că nu se produc alte pagube materiale. Dacă arborele intră în contact cu linia electrică, compania energetică trebuie anunțată imediat.

- Verificați descompunerea și putrezirea copacilor ce urmează a fi tăiați. Dacă trunchiul este putred se poate prăbuși brusc și cădea peste dvs. Asigurați-vă că există suficient spațiu pentru ca copacul să cadă în siguranță. Păstrați o distanță de 2 1/2 din lungimea copacului față de cea mai apropiată persoană sau alte obiecte. Zgomotul motorului poate acoperi apelul de avertizare.

- Îndepărtați murdăria, pietrele, scoarța desprinsă, cuiele, capsele și firele de pe arborele în care urmează să îl tăiați.

MENTINETI CORIDORUL DE EVACUARE

- Înainte de tăiere, este necesar să planificați o rută de evacuare și să o curățați dacă este necesar.
- Calea de evacuare trebuie să conducă oblic din spatele copacului care cade.

Pasul 1: Planificarea ieșirii de evacuare

Pasul 2: Poziția în care cade copacul

TĂIEREA COPACILOR MARI (DIAMETRU 15 CM) – DOAR CU O PREGĂTIRE PROFESIONALĂ CORESPUNZĂTOARE

- Tăiați copacii mari folosind metoda creștăturii. În acest caz, pana este tăiată din lateral în funcție de direcția de cădere necesară. După ce se face incizia pe cealaltă parte a copacului, copacul cade în direcția paniei.

- **NOTĂ:** Dacă arborele are rădăcini mari de susținere, acestea trebuie îndepărtate înainte de a se face incizia. Dacă fierăstrăul este folosit pentru a îndepărta rădăcinile de susținere, lanțul nu trebuie să atingă solul pentru a preveni căderea acestuia.

CRESTAREA COPACULUI

- Tăiați o pană cu o adâncime de 1/3 din diametrul copacului în unghi drept față de direcția căderii. Mai întâi, faceți o tăietură orizontală inferioară a paniei. Acest lucru va preveni blocarea lanțului fierăstrăului electric sau a șinei de ghidare la efectuarea celei de-a doua tăieturi pe pană. Acum scoateți pana tăiată.

- Apoi puteți continua să tăiați pe partea opusă a copacului. Faceți-o la aproximativ 5 cm deasupra centrului creștăturii.

- Faceți o tăietură descendentă paralelă cu tăietura orizontală a paniei. În cazul unei tăieturi coborâte, ferăstrău doar până la adâncime astfel încât să păstreze puntea (reține lemnul), care poate acționa ca o balama. Puntea împiedică copacul să se întoarcă și să cadă în direcția greșită. Nu tăiați peste punte.

- **NOTĂ:** Când se face o tăietură descendentă în apropierea punții, bușteanul ar trebui să înceapă să cadă. Dacă se pare că arborele nu poate cădea în direcția dorită sau să nu se încline înapoi și să prindă lanțul de fierăstrău, opriți tăierea descendentă și folosiți pene din lemn, plastic sau aluminiu pentru a deschide tăietura și înclinați copacul în direcția dorită de cădere.

- Când copacul începe să cadă, scoateți ferăstrăul din tăietură, opriți-l, lăsați-l deoparte și părăsiți zona de pericol de-a lungul căii de evacuare planificate. Aveți grijă la ramurile care cad pentru a nu vă împiedica.

- Atenție la semne când arborele începe să cadă: sunete de crăpare, răspândirea tăieturii sau mișcarea crengilor de sus.

- Pentru a preveni rănirea, nu tăiați un copac tăiat parțial cu un fierăstrău. Acordați o atenție deosebită copacilor tăiați parțial, care pot fi susținuți insuficient. Dacă copacul nu cade complet, lăsați ferăstrăul deoparte și trageți cu un troliu, palan sau tractor.

TĂIEREA POMILOR DEJA TĂIAȚI (SCURTAREA)

- Termenul „SCURTARE” înseamnă tăierea trunchiului de copac doborât la lungimea necesară de buștean.

- **AVERTIZARE:** Nu stați pe buștean în timpul tăierii. Orice piesă se poate deplasa și vă puteți pierde poziția fixă și controlul asupra dispozitivului. Nu folosiți niciodată fierăstrăul într-o pantă. Asigurați-vă că aveți o poziție fermă și distribuiți greutatea uniform pe ambele picioare. Dacă este posibil, așezați ramuri, grinzi sau pene sub copac pentru a-l susține.

Observații importante

- Tăiați întotdeauna un singur buștean odată.

- Aveți grijă când tăiați PAL. Este posibil să fiți lovit de particule ascuțite de lemn.

- Buștenii mici sau crengile trebuie tăiate pe o capră. Când tăiați buștenii, bușteanul ar trebui să fie ținut de o altă persoană. Nu fixați bușteanul cu piciorul.

- Dacă utilizați ferăstrăul în locuri unde există trunchiuri și rădăcini, trageți buștenii într-un loc curat și mai întâi ridicați buștenii scoși.

DIFERITE TĂIETURI PENTRU SCURTARE

- **AVERTIZARE:** Dacă fierăstrăul este blocat în buștean, nu îl trageți cu forța. Riscați să pierdeți controlul asupra dispozitivului și, în consecință, vătămarea și/sau deteriorarea fierăstrăului. Țineți fierăstrăul și introduceți o pană de plastic sau lemn în tăietură până când fierăstrăul poate fi scos cu ușurință. Poziționați cu grijă fierăstrăul și continuați să tăiați. Porniți fierăstrăul dacă este prins în buștean.

Tăierea de sus

- Așezați ferăstrăul pe capătul superior al bușteanului. Când tăiați pentru prima dată, aplicați doar o ușoară presiune în jos.

Subcotarea

- Efectuați tăierea în partea de jos a bușteanului, ținând partea superioară a ferăstrăului pe buștean.

Încercați să tăiați - este la fel de ușor ca și tăierea din partea de sus. Țineți ferăstrăul ferm și păstrați controlul. Ferăstrăul va împinge înapoi (spre dvs.).

- **ATENȚIE:** Nu țineți niciodată fierăstrăul cu capul în jos atunci când tăiați. Nu aveți control asupra dispozitivului în această poziție. Efectuați întotdeauna prima tăietură pe partea comprimată a bușteanului. Partea comprimată a bușteanului este locul în care este concentrată presiunea greutății rădăcinii.

Scurtare fără suport

- Când toată lungimea trunchiului este stabilă și echilibrată, începeți să tăiați de sus.

- Aveți grijă să nu tăiați în pământ.

Tăierea unui trunchi sprijinit la un capăt

- Când trunchiul copacului este sprijinit la un capăt, faceți prima tăietură de jos (1/3 din diametrul trunchiului) pentru a preveni despicarea.

- A doua tăiere se face de sus (2/3 din diametru) pe aceeași linie cu prima tăiere pentru a preveni blocarea ferăstrăului.

Tăierea unui trunchi sprijinit la ambele capete

- Când trunchiul copacului este susținut la ambele capete, faceți prima tăietură de sus (1/3 din diametrul trunchiului) pentru a preveni despicarea.

- A doua tăiere se face de jos (2/3 din diametru) pe aceeași linie cu prima tăiere pentru a preveni blocarea ferăstrăului.

TĂIEREA ȘI SECTIONAREA CRENGILOR

- **AVERTIZARE:** Aveți grijă întotdeauna de recul și protejați-vă de el. Nu lăsați niciodată lanțul mobil de pe partea superioară a șinei de ghidare să intre în contact cu alte ramuri sau obiecte atunci când tăiați. Un astfel de contact poate provoca vătămări grave.

- **AVERTIZARE:** Urcați-vă în copac când tăiați anumite crengi sau trunchiul. Nu stați pe scări, platforme etc., deoarece puteți pierde echilibrul și controlul asupra echipamentului.

Observații importante

- Lucrați încet și țineți bine fierăstrăul cu ambele mâini. Asigurați-vă o poziție sigură în picioare și un echilibru bun.

- Aveți grijă la recul. Fiți foarte atent când tăiați ramuri mici. Materialul flexibil poate fi prins în lanțul ferăstrăului și să sară înspre dvs. sau să vă perturbeze echilibrul.

- Aveți grijă la recul. Acest lucru este valabil mai ales pentru ramurile care sunt îndoite sau sunt sub presiune. Evitați contactul cu o ramură sau un fierăstrău atunci când există o tensiune în lemn.

- Păstrați zona de lucru curată. Păstrați poteca liberă de ramuri pentru a evita împiedicarea.

Tăierea ramurilor

- Fasonarea înseamnă îndepărtarea ramurilor din copacii tăiați.
- Lăsați ramurile mai mari care sunt sub copacul doborât și folosiți-le ca suport pe măsură ce continuați să lucrați.
- Începeți din partea de jos a copacului doborât și continuați în sus. Îndepărtați părțile mai mici ale copacului prin tăiere în direcția de creștere.
- Ține copacul între dvs. și ferăstrău.
- Îndepărtați ramurile mai mari, de susținere, folosind metodele descrise în secțiunea „Scurtare fără asigurare”.
- Tăiați întotdeauna ramurile vii de jos în sus, astfel încât fierăstrăul să nu se blocheze.
- Tăiați întotdeauna ramurile mici și libere cu o singură tăietură. La subtaiere, acestea ar putea cădea și împinge ferăstrăul.

Fasonarea

- **AVERTIZARE:** Lăsați ramurile rămase pe buștean sau tăiați-le cu fierăstrăul de jos doar până la nivelul umerilor. Nu tăiați niciodată ramurile peste înălțimea. Lăsați această muncă unui expert.
- Faceți prima tăietură la 1/3 în partea de jos a crengii.
- Apoi tăiați a doua parte prin toată ramura. A treia parte este partea generală, care permite separarea ramurii la 2,5 până la 5 cm de trunchi.

TĂIEREA ÎN PANTĂ

- Când tăiați pe o pantă, asigurați-vă că stați întotdeauna mai sus decât trunchiul copacului. Pentru a menține controlul complet în momentul „tăierii”, reduceți presiunea către sfârșitul tăierii fără a elibera prinderea fermă a mânerelor ferăstrăului cu lanț.
- **AVERTIZARE:** Lanțul fierăstrăului nu trebuie să intre în contact cu solul. Când tăierea este completă, așteptați până când lanțul ferăstrăului s-a oprit înainte de a scoate ferăstrăul electric cu lanț. Opriți întotdeauna ferăstrăul electric cu lanț atunci când vă mutați de la un copac la altul.

ÎNTREȚINERE

- **ATENȚIE! Risc de rănire.** Scoateți ștecherul din priză înainte de a efectua orice operațiune de întreținere.
- **ATENȚIE!** Lucrările de întreținere și reparații, altele decât cele specificate în aceste instrucțiuni de utilizare, pot fi efectuate numai de un centru de service autorizat.
- Dacă cablul de alimentare este deteriorat, solicitați înlocuirea la un centru de service autorizat pentru a evita orice pericol.
- Siguranța și fiabilitatea operațională pot fi garantate numai atunci când se utilizează piese de schimb originale.
- După fiecare utilizare, curățați fierăstrăul cu lanț de rumeguș și ulei cu o perie și o cârpă. Asigurați-vă că orificiile de ventilație ale motorului de pe capace sunt libere (pericol de supraîncălzire)
- Nu utilizați substanțe chimice agresive, abrazivi etc. pentru curățare. Acest lucru ar putea deteriora fierăstrăul.
- După fiecare utilizare, verificați toate părțile fierăstrăului cu lanț pentru uzură, în special lanțul, bara și transmisia pinionului.
- După utilizare, verificați dacă fierăstrăul, în special capacul motorului și cablul de alimentare, nu prezintă deteriorări. Dacă există semne de deteriorare, solicitați verificarea și repararea fierăstrăului electric cu lanț la un centru de service autorizat.
- Verificați funcția de lubrifiere după fiecare utilizare a fierăstrăului electric cu lanț. Eșecul lubrifierii va deteriora lanțul, bara și motorul.
- În cazul utilizării intensive, se recomandă verificarea fierăstrăului în fiecare an la un centru de service autorizat. În cazul utilizării normale, la fiecare 2 ani.

Întreținerea lanțului

- Asigurați-vă că tensiunea lanțului este reglată corect. Un lanț slăbit poate sări afară în timpul funcționării și poate duce la răniri grave.
- Dacă este deteriorat, lanțul trebuie înlocuit imediat. Lungimea minimă a suprafeței superioare a dinților tăiați trebuie să fie de cel puțin 5 mm.
- Verificați dinții lanțului după fiecare utilizare a ferăstrăului cu lanț. Un lanț tocit duce la o sarcină mai mare și la supraîncălzirea motorului
- Înlocuiți lanțul contondent cu unul ascuțit și lăsați-l să se ascuțe.
- Deoarece este necesară o anumită experiență pentru șlefuirea lanțului de fierăstrău, vă recomandăm să lăsați șlefuirea unui atelier specializat.
- Când șlefuiți lanțul manual, purtați mănuși de protecție și folosiți o pila. Șlefuiți lanțul din interiorul lamei spre exterior. Doar 1 până la 2 mișcări de pile pentru fiecare dinte tăiat. La fiecare 3 până la 4 șlefuire manuală trebuie verificată și, dacă este necesar, picioarele limitatorului de adâncime trebuie să fie șlefuite cu o pilă plată.

Întreținerea șinei

- Păstrați șanțul șinei și orificiile de lubrifiere curate.
- Rotiți șina de ghidare la fiecare 8 ore de funcționare pentru a asigura o uzură uniformă și pentru a prelungi durata de viață a acesteia.

TRANSPORT ȘI DEPOZITARE

- Transportați fierăstrăul electric cu lanț numai cu capacul de protecție montat.
- Asigurați-vă că fierăstrăul electric cu lanț nu poate fi pornit în timpul transportului.
- Curățați întotdeauna fierăstrăul electric cu lanț înainte de al depozita.
- Depozitați fierăstrăul electric cu lanț într-un loc uscat, ferit de la îndemâna copiilor.
- Depozitați fierăstrăul electric cu lanț în poziție orizontală și asigurați-l împotriva răsturnării.
- Goliți complet rezervorul de ulei. Uleiurile biologice tind să se gelifice și ar putea deteriora pompa de ulei.

PROTECȚIA MEDIULUI ÎNCONJURĂTOR



Simbolul pubelei tăiate de pe produsele dumneavoastră sau din documentele însoțitoare înseamnă că produsele electrice și electronice uzate nu trebuie amestecate cu deșeurile menajere generale. Pentru eliminarea, recuperarea și reciclarea corespunzătoare, livrați aceste produse la punctele de colectare desemnate, unde vor fi acceptate gratuit. Ca alternativă, în unele țări, puteți returna produsele la distribuitorul local atunci când cumpărați un produs nou echivalent. Asigurându-vă că acest produs este eliminat corect, veți contribui la prevenirea potențialelor consecințe negative asupra mediului și sănătății umane, care altfel ar putea fi cauzate de manipularea necorespunzătoare a deșeurilor a acestui produs. Contactați autoritatea locală sau cel mai apropiat punct de colectare pentru mai multe detalii. Eliminarea necorespunzătoare a acestui tip de deșeurii poate duce la sancțiuni în conformitate cu reglementările naționale.

WORCRAFT

GARDEN TOOLS

Lista de garanție / Warranty

Numărul de fabricație:	Data vânzării:	Semnătura și ștampila vânzătorului:

Numele clientului (denumirea firmei):	Adresa clientului (sediul firmei):

Clientul prin semnătura sa confirmă, că instalația i-a fost prezentată și explicată, că a fost încunoștințat cu modul de folosire, punerea în funcțiune a mașinii și utilizare, și că instalația i-a fost eliberată (predată) completă.	Semnătura clientului:

Note despre reparații – reparații de garanție

Data primirii reclamației:	Data de sfârșit al reclamației:	Numărul de evidență a reclamației:	Semnătura de reparație garantată (nota despre reparația nexecutată)	Ștampila tehnicianului serviciului:

Condițiile de garanție

1. Furnizorul oferă pentru acest produs perioada de garanție menționată în această listă de garanție cu respectarea condițiilor modului de utilizare și depozitare a produsului, corespunzător cu condițiile și normele în vigoare, în sensul indicațiilor de utilizare. Perioada de garanție începe la data vânzării produsului. Garanția pentru baterii este de 12 luni.
2. Perioada de garanție prelungită de 5 ani se acordă clienților pentru produsul trecut în tabelul produselor cu garanția prezentată. Ultimul client este consumatorul, în condițiile că produsul nu va fi folosit ca obiect de comerț. Perioada prelungită este condiționată de control reglementar la centre de servicii autorizate ale furnizorului.
3. Perioada de garanție se prelungeste cu timpul cât a fost produsul în reparații de garanție. Această condiție este consemnată și în tabelul de reparații garantate. Beneficiarul poate revendica dreptul la asigurarea reparației la unul din centre de servis autorizat conform tabelului anexă „A” – centre de serviciu. Centre de serviciu „B” execută reparații de garanție numai la produsele, care au fost vândute la centrele lor de desfacere. Tabelul centrelor de serviciu este actualizat regulat la vânzători, cât și pe siteul de import: www.strendpro.sk.
4. Centrul de servicii este obligat să asigure reparația în termen stabilit de lege. Termenul stabilit de lege pentru rezolvarea reclamației începe cu ziua următoare după data de primire a reclamației de centru de servicii.
5. Reparația garantată fără plată poate nu fi revendicată când este vorba despre defecțiuni care au fost produse de folosirea produsului contrar prevederilor din indicațiile de utilizare, manipulare necorespunzătoare, defectarea mecanică curentă, uzura produsă de funcționarea mașinii, din vina deservirii, dezastru nestăvilit, intervenție neîndreptătită în produs, defecțiuni pricinuite de folosirea pieselor necorespunzătoare, carburanților necorespunzători și supraîncărcarea mașinii ca urmare a depășirii continue a limitei superioare de randament. Lucrările de curățire, întreținere curentă, repararea sau reglarea instalației, care poate executată de deservirea și sunt cuprinse în indicații de utilizare, nu fac parte din prevederile garanției.
6. Drept uzura curentă a pieselor se consideră uzura principală: a tuturor pieselor rotative și în mișcare, părților de tăiere și capacelor, șuruburilor tăietoare și pironului, curelelor de transmisie, transmisie în lanț, suprafeții de frecare a frânelor și ambreaj, dezenul anvelopelor și piesele de întreținere curentă cum sunt: filtre de aer, hidraulice și de ulei, lumânări de aprindere, rezervoare de ulei și de răcire.
7. Din garanția prelungită sunt scoase părțile mașinilor și instalației pentru care producătorul concret al acestor piese acordă garanția mai scurtă decât furnizorul pentru fiecare product în care sunt montate. Din această categorie fac parte: acumulatele, becurile și etc.
8. Dreptul de aplicare a revendicării rezultat din garanție are proprietarul produsului, dacă face acest lucru cel târziu în ultima zi a perioadei de garanție.
9. La rezolvarea reclamațiilor se procedează conform prevederilor corespunzătoare ale Codului comercial și Legii de protecție a consumatorului.
10. Controlul de servicii, care constituie condiția garanției prelungite de 5 ani poate fi efectuat numai în centrul de servicii autorizat al furnizorului, în intervale regulate; perioada între două controale nu poate depăși 12 luni. Primul control de servicii trebuie făcut cel târziu 12 luni de la data vânzării produsului. Controlul serviciilor efectuează centrele de servicii în perioada ultimelor trei luni și primelor două luni anului calendaristic. Fiecare control de servicii trebuie înregistrat în această listă de garanție cu introducerea datei controlului, semnătura și ștampila serviciului de control. Prin controlul serviciilor se înțelege controlul mașinii, înlocuirea materialului de umplură și filtrelor conform recomandării producătorului, înlocuire pieselor uzate și defecte, cât și reglarea proprie a mașinii. Randamentul controlului de servicii și materialul folosit se stabilește conform tarifului valabil al centrului de servicii.

La aplicarea reclamației reclamantul este obligat să preînte pe lângă reclamație produsul complet și curat, documentul de cumpărare sau lista de garanție completată și confirmată. În cazul garanției prelungite înregistrări ale controlului de servicii și documentele de impoyit pentru fiecare control. În cazul neîndeplinirii a vreunei condiții garanției prelungite cuprinse în această listă de garanție, se acorda pentru produs perioada de garanție de 2 ani.

SERVICE ÎN GARANȚIE ȘI POSTGARANȚIE ESTE EFECTUAT DE CĂTRE REPREZENTANTUL AUTORIZAT AL PRODUCĂTORULUI

Reprezentantul împuternicit al producătorului: Slovakia Trend Export-Import s.r.o., Michalovská 87/1414, 073 01 Sobrance

Fax: (056) 652-2329 Tel: 0915 392 687 E-mail: servis@slovakia-trend.sk







ELECTRIC CHAIN SAW

INTENDED USE

The electric chain saw is designed exclusively for cutting wood materials (wooden beams, boards, branches, tree trunks, etc.) and for pruning trees. Do not saw metal, plastics, masonry, building materials that are not made of wood, etc.

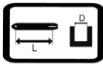
Use the device only for its intended purpose. Any other use is considered a case of misuse. The user / operator and not the manufacturer will be liable for any damage or injury caused by such misuse. Remember that this device is not designed for commercial or industrial use. The warranty will not be valid if the device is used for commercial, industrial or similar purposes.

TECHNICAL PARAMETERS











	TENSION / FREQUENCY	230 V / 50 Hz
	INPUT	2 400 W
	CHAIN SPEED	14 m / s
	BAR LENGTH BAR THICKNESS	406 mm (16") 1.3 mm
	MAX. CUTTING LENGTH OF BAR	395 mm
	TEETH SPACING	3/8" (9.52 mm)
	NUMBER OF TEETH	28 pc
	OIL TANK	140 ml
	WEIGHT	5.58 kg

PRODUCT COMPONENTS

1	Power cable	11	Oil level indicator
2	Rear handle	12	ON / OFF circuit breaker safety fuse
3	Front handle	13	Teeth support
4	Front handle protection cover / safety chain brake	14	Guide pin
5	Chain tensioning screw	15	Sprocket
6	Lock nut	16	Tube with oil
7	Sprocket cover	17	Guide bar cover
8	ON / OFF switch	18	Guide bar
9	Cable holder	19	Saw chain
10	Oil tank cap		

EXPLANATIONS OF SYMBOLS

	General warning of danger.
	Read the instructions manual.

	Do not throw away with the normal household waste. Instead, turn to recycling centers in an environmentally friendly way. Please take care to protect the environment.
	The product complies with the applicable European directives and the method of assessing the conformity of these directives has been performed.
	Wear safety glasses.
	Wear protective gloves.
	Wear ear protection.
	When performing repairs, the machine must not be plugged into an electrical outlet.
	Wear a respirator.
	When working, you must operate the chain saw with both hands.
	Double insulation protection II. No grounding is required.
	Do not work in the rain or leave the device outside when it is raining.

GENERAL SAFETY INSTRUCTIONS FOR POWER TOOLS

- **WARNING!** Read the safety warnings, instructions, illustrations and specifications provided with this power tool. Failure to follow all instructions below may result in electric shock, fire and / or serious injury.

1) WORKPLACE SAFETY:

- The workplace must be kept clean and well lit. Clutter and dark spaces are often the cause of accidents.
- Do not use power tools in potentially explosive atmospheres, such as in the presence of flammable liquids, gases or dust. Sparks in the power tool may ignite the dust or fumes.
- Keep children and other persons away from the power tool when using it. If you are disturbed, you may lose control of your activity.

2) ELECTRICAL SAFETY:

- The plug of the power tool must match the mains socket. Never modify the power cord in any way. Never connect a tool that has a safety pin to the power cord plug with splitters or other adapters. Undamaged plugs and matching outlets will reduce the risk of electric shock. Damaged or tangled power cords increase the risk of electric shock. If the mains cord is damaged, it must be replaced by a special mains cord available from the manufacturer or his authorized representative.
- The operator must not touch grounded objects, such as pipes, central heating body, stoves and refrigerators. The risk of electric shock is greater if your body is connected to the ground.
- Do not expose power tools to rain, moisture or water. Never touch the power tool with wet hands. Never wash power tools under running water or immerse them in water.
- The cable must not be overloaded. Never use the cord to carry, pull or pull the power tool plug. The cable must not be exposed to heat, oil, sharp edges or moving parts. Damaged or tangled cords increase the risk of electric shock.
- Never work with tools that have a damaged power cord or plug, or have fallen to the ground and are damaged in any way.
- When using the power tool outdoors, use an extension cord suitable for outdoor use. Using a cord suitable for outdoor use reduces the risk of electric shock
- If you use the power tool in humid areas, use a RCD-protected power supply. The use of an RCD reduces the risk of electric shock. The term "RCD" may be replaced by "main circuit breaker (GFCI)" or "leakage circuit breaker (ELCB)".

- Hold the power tool only by the insulated gripping surfaces, as the cutting or drilling attachment may come into contact with a hidden wire or its own cord during operation.

3) PERSONAL SAFETY:

- When using a power tool, be careful and vigilant, paying maximum attention to the activity you are performing. Focus on work. Do not operate a power tool while you are tired or under the influence of drugs, alcohol or medication. Even momentary inattention while using a power tool can result in serious personal injury. Do not eat, drink or smoke when working with power tools.

- Wear protective equipment. Always wear eye protection. Use protective equipment appropriate to the type of work you are performing. Protective equipment such as a respirator, non-slip safety shoes, headgear or hearing protection, used in accordance with working conditions, reduces the risk of personal injury.

- Avoid turning on the power tool unintentionally. Do not carry a power tool that is plugged in with your finger on the switch or trigger. Before connecting to the power supply, make sure that the switch or trigger is in the "off" position. Carrying a power tool with your finger on the switch or plugging in power tools with the switch on can cause serious injuries.

- Remove all wrenches and tools before turning on the power tool. An adjusting wrench or tool that remains attached to the rotating part of the power tool can cause personal injury.

- Always maintain a stable posture and balance. Only work where you can reach it safely. Never overestimate your own strength. Do not use a power tool while you are tired.

- Dress appropriately. Wear work clothes. Do not wear loose clothing or jewelry. Keep your hair, clothing, gloves or other part of your body away from rotating or hot parts of the power tool.

- Connect the dust extraction power tool. If the power tool has the ability to connect a dust collection or extraction system, ensure that it is properly connected and used. The use of such devices can reduce the dangers posed by dust.

- Secure the workpiece. Use a carpenter's clamp or vice to secure the workpiece to be machined.

- Do not use any tools if you are under the influence of alcohol, drugs, medication or other narcotic or addictive substances.

- The appliance is not intended for use by persons (including children) with reduced physical, sensory or mental capabilities, or lack of experience and knowledge, unless they have been given supervision or instruction concerning use of the appliance by a person responsible for their safety. Children must be supervised to ensure that they do not play with the appliance.

4) POWER TOOL USE AND MAINTENANCE:

- Always disconnect the power tool from the mains in case of any work problems, before any cleaning or maintenance, during each transfer and at the end of the operation! Never work with power tools if they are damaged in any way.

- If the tool starts to make an abnormal sound or smell, stop work immediately.

- Do not overload power tools. The power tool will work better and safer if you work it at the speed for which it was designed. Use the correct tool for the job. A suitable tool will perform the work for which it was manufactured well and safely.

- Do not use a power tool that cannot be safely switched on and off with the control switch. The use of such tools is dangerous. A damaged circuit breaker must be repaired by a certified service center.

- Disconnect the tool from the mains before carrying out any adjustment, replacement or maintenance. This measure will reduce the risk of accidental starting.

- Keep unused power tools out of the reach of children and unauthorized persons. Power tools used by inexperienced users can be dangerous. Store power tools in a dry and safe place.

- Carefully keep the power tool in good condition. Regularly check the setting of moving parts and their mobility. Inspect the protective covers or other parts for damage to the safe operation of the power tool. If the tool is damaged, have it repaired before using it again. Many injuries are caused by improper maintenance of the power tool.

- Keep cutting tools sharp and clean. Properly maintained and sharpened tools make work easier, reduce the risk of injury and work with them is better controlled. Use of accessories other than those specified in the

operating instructions or recommended by the importer may damage the tool and cause injury.

- Use power tools, accessories, work tools, etc. in accordance with these instructions and in the manner prescribed for the particular power tool, taking into account the working conditions and the type of work performed. Using the tool for purposes other than those for which it is intended can lead to dangerous situations.

5) SERVICE:

- Have the power tool serviced by a qualified repair person. Only the same spare parts may be used. This will ensure that the safety of the power tool is maintained.

SAFETY INSTRUCTIONS FOR ELECTRIC CHAIN SAW

- Make sure that you have all parts of your body at a safe distance from the saw chain when working with the saw. Before starting the saw, make sure that the saw chain does not touch anything. When working with a chain saw, a small moment of distraction can cause clothing or any part of the body to be caught by the chain saw.

- Always hold the chain saw with your right hand on the rear handle and with your left hand on the front handle. Keeping the chain saw in an inverted working position increases the risk of injury and must not be used.

- Always hold the electric chain saw only by the insulated surfaces of the handles, as the saw chain may come into contact with a hidden power line or its own power cord. Contact of the saw chain with live power lines can also energize metal parts of the tool, which can cause electric shock.

- Wear safety goggles and ear protection. We also recommend using other protective equipment to protect your head, hands, feet and soles. Appropriate protective clothing reduces the risk of injury from flying chips and the consequences of accidental contact with the saw chain.

- Do not work with a chainsaw on a tree. There is a risk of injury when working with a chain saw on a tree.

- Make sure you always have a firm stance and only use the chain saw when standing on a firm, safe and level surface. Slipping ground bases or unstable standing surfaces such as ladder work can cause loss of balance or lead to loss of control of the chain saw.

- When cutting a branch that is taut, expect it to spring back. When this tension of the wood fibers is released, the tensioned branch can hit the operator and / or pull the chain saw out of control.

- Use extreme caution when cutting shrubs and young trees. This thin material could get caught in the chain saw and hit you or get you out of balance.

- Carry the chain saw by holding the front handle and always off so that the saw chain is facing away from your body. Always wear a protective cover when transporting or storing the chain saw. Careful handling of the chain saw reduces the likelihood of unintentional contact with the running chain saw.

- Follow the instructions for lubrication, chain tensioning and changing accessories. Improperly tensioned or lubricated saw chain may break or increase the risk of kickback.

- Keep the handles dry and clean and make sure there is no oil or grease on them. Greasy, oily handles are slippery and cause loss of control of the tool.

- Only use the electric chain saw to saw wood. Never use an electric chain saw for work for which it is not intended (e.g. for cutting plastics, masonry or building materials that are not made of wood). Using the chain saw for work for which it is not intended can lead to dangerous situations.

Reasons and prevention of kickback:

- Kickback can occur when the tip of the guide bar touches an object or when the wood bends and the chain saw locks in the cut.

- Such contact with the saw tip can in many cases result in an unexpected backward reaction, in which the guide bar is thrown upwards towards the operator.

- Catching the saw chain on the upper edge of the guide bar can throw the bar sharply towards the operator.

- Each of these reactions can result in you losing control of the saw, which could result in serious injury. Do not rely solely on the safety features that are part of the chain saw design. As a chainsaw user, you should take various precautions to work without injury or wounds. Kickback is the result of incorrect and wrong use of power tools.

Appropriate precautionary measures, which we describe in the following text, can be prevented:

- Hold the chain saw firmly with both hands, with your thumbs and fingers wrapping around the chainsaw handles. Put your body and hands in a position where you can best withstand the forces of kickback. If appropriate measures are taken, the operator can handle the force of the kickback. Never release the chain saw.
- Avoid abnormal body positions and do not cut higher than your shoulders length. This prevents unintentional contact with the tip of the guide bar and allows better control of the chain saw in unexpected situations.
- Only use spare guide bars and saw chains specified by the manufacturer. Improper replacement guide bars and saw chains can cause the chain to break or cause a kickback.
- Follow the manufacturer's instructions for grinding and maintaining the saw chain. Depth limiters that are too low increase the possibility of kickback.

Important instructions for your personal safety:

1) Instructions for safe operation of the chain saw:

- **WARNING!** A chain saw can be dangerous if not used in accordance with the manufacturer's instructions. It is important that the user reads this instruction manual and understands the instructions.
- Always store your power tool safely. Unused power tools should be stored in a dry and elevated place, or locked, out of the reach of children.
- Check the extension cord regularly and replace if necessary. Make sure that the handles are always dry and not oiled or smeared.
- Before each use, check the power cord for damage. If it is, have it replaced by an authorized service center to avoid danger.
- When working, you must operate the chain saw with both hands.
- The chain saw must be disconnected from the power supply before tightening the chain, replacing it or rectifying the fault - remove the electrical plug from the socket!
- During work breaks, store the electric chain saw so that it does not endanger anyone. Unplug the electrical plug!
- When switching on, you must securely support the chain saw and hold it firmly. The chain and bar must be free.
- If the power cord is damaged or cut, unplug it immediately.
- When using an extension cable on the drum, the cable must always be completely unwound.
- Make sure that the cable is not kinked or damaged.
- The chain saw may only be started completely assembled. No protective parts must be missing.
- If you notice changes on the tool, switch off the chain saw immediately.
- Always have a first aid kit ready for possible injuries.
- If the chain saw comes in contact with earth, stones, nails or other foreign objects, please pull the plug out of the socket immediately and check the chain and bar.
- Make sure that no oil from the chain enters the soil or sewers.
- Always place the chain saw on a mat, as some oil may always drip from the bar or chain.
- Do not use the chain saw in bad weather conditions, especially when there is a risk of storm.

2) Instructions due to the risk of kickback:

- If possible, use a goat for sawing.
- Always look at the tip of the bar.
- Start the cut only with the saw chain running, never switch on the electric chain with the chain attached.
- The so-called grooving cuts using the bar tip may only be carried out by trained personnel.

3) Instructions for safe work technique:

- Working on ladders, scaffolding or trees is prohibited.
- Secure the wood so that it cannot turn during sawing.
- Be careful of split wood to avoid injury.

- Do not use the chain saw to prune or move the wood.
- Cut only on the underside of the bar. When sawing with the upper side, the chain is pushed back in the direction of the pillar.
- Make sure that there are no stones, nails or other foreign objects in the wood.
- Make sure that the running saw does not come into contact with the ground and wire fences.

ASSEMBLY

- Before assembling, switch off the appliance and remove the plug from the mains socket to prevent it from being started unintentionally and resulting in possible injury.
- Wear good quality gloves when assembling or replacing the chain to avoid injury from sharp chain links.

ASSEMBLY OF SAW CHAIN AND GUIDE BAR

- Only use saw chains with a link thickness of 1.3 mm.
- Carefully unpack all parts.
- Place the electric chain saw on a level surface.
- Loosen the chain tension with the tensioning screw.
- Loosen the lock nut and remove the drive gear cover.
- Insert the guide bar and place the chain on it so that the teeth of the drive sprocket fit into the links of the chain and the lower part of the guide bar is placed in the groove.
- Place the chain around the drive sprocket and move the bar so that the pin of the tension pin fits exactly into the hole in the bar. The pin must be visible in the hole.
- The direction of rotation of the saw chain is given by 2 arrows located on the covers of the drive gear.
- The chain must be installed on the bar so that the cutting teeth work in the same direction as the chain runs. The teeth of the chain must point forwards at the top of the guide bar.
- Replace the drive gear cover and tighten the locking nut slightly.
- The saw chain is not taut now. Tensioning the saw chain is done according to the procedure described in the section "Tensioning the saw chain".

SAW CHAIN TENSIONING

- The tension of the saw chain must always be checked before starting work with the electric chain saw, after the first few cuts and approximately every 10 minutes of operation.
- Especially when using a completely new chain, its increased extensibility must be taken into account at the beginning.
- The service life of the saw chain depends crucially on sufficient lubrication and the correct tension of the chain during use.
- Do not tighten the saw chain when it is hot, as it will shorten after cooling and would be too tight on the blade.
- Place the electric chain saw on a level surface.
- Turn the locking nut approx. 1-3 turns counterclockwise to release the locking of the guide rail.
- Check that the chain links fit exactly into the guide bar and the drive sprocket.
- Turn the chain tensioning screw clockwise while jumping until you reach the correct chain tension. The latching mechanism prevents the chain tension from being released.
- The saw chain is correctly tensioned when it can be raised by approx. 5-10 mm in the middle position of the guide bar.
- If the saw chain was too tight, turn the chain tensioning screw counterclockwise and loosen the saw chain.
- When the saw chain is tensioned, fix the guide bar by turning the locking nut clockwise. No tool is required.

OPERATION

- **WARNING!** Always wear safety goggles, hearing protection, protective work gloves and suitable work clothes!
- Only use the electric chain saw with manufacturer-approved extension cables with the prescribed insulation and connections intended for outdoor use.

- The electric chain saw is equipped with safety switches that require the use of both hands.
- Before connecting the electric chain saw to the power supply, make sure that the voltage in your electrical outlet corresponds to the information on the rating plate.
- Check the power cord for damage. If it is, have it replaced by an authorized service center to avoid danger.
- Unwind the power cord completely!
- Before you start working with the electric chain saw, make sure that the saw is working properly and is not damaged in any way. Also check the chain lubrication and the oil level in the tank. If necessary, add oil to the tank. Switch on the electric saw with the guide bar and chain mounted and hold it well above the light surface. If an oil mark builds up on the substrate, the chain lubrication works flawlessly.
- Make sure that the running electric chain saw does not come into contact with the ground. For safety reasons, it is ideal to keep a minimum distance of 20 cm.

FILLING THE OIL TANK AND LUBRICATING THE SAW CHAIN

- The electric chain saw is delivered without filled oil in the tank.
- Place the electric chain saw on a level surface so that the oil tank cap is on top.
- Clean the area around the oil tank cap with a cloth and unscrew the cap.
- Make sure there is no dirt inside the tank.
- Fill the oil tank with oil up to the "max" mark (maximum oil level). You can monitor the oil level through the oil tank sight glass.

WARNING: To lubricate the saw chain, use only biodegradable oil (according to the standard RAL-UZ8) to prevent damage to the saw chain. Under no circumstances use recycled oil or used waste oil. If a non-recommended oil is used, the product warranty will not be valid.

- Screw the oil tank cap back on.
- Let the chain saw run for 30 seconds to drain the oil.

WARNING: There are small air ducts in the oil tank cap to bleed the oil tank. To prevent oil from leaking when you are not working with the electric chain saw, always place it in a horizontal position with the oil tank cap on top.

- Using an electric chain saw without oil or with a low oil level will damage it. The service life of the chain and its cutting performance depend on the optimal lubrication of the chain. For this reason, the saw chain is automatically lubricated with oil while the saw is in use.

WARNING: At low temperatures, the oil thickens very much, reducing the flow of oil to the chain.

SWITCHING ON AND OFF

- Only start the electric chain saw with the guide bar, chain and chain brake fitted. Otherwise, an accident may occur.
- Make sure that the chain brake is in the off position. You will not start the electric chain saw as long as the chain brake is in the on position. To set the chain brake to the off position, pull it towards the engine.
- Always hold the electric chain saw with both hands, the front handle with your left hand and the rear handle with your right hand. Always hold the handles completely with your thumbs and fingers.
- Make sure that neither the chain nor the bar touches anything and nothing can impede their free movement.
- To switch on the electric chain saw, first press the ON / OFF safety switch of the switch and then press and hold the ON / OFF switch.
- After starting, you can release the ON / OFF safety fuse of the switch.
- Release the ON / OFF switch to switch off the electric chain saw.

WARNING: For safety reasons, the ON / OFF switch cannot be locked, but must remain pressed all the time during cutting.

SAFETY CHAIN BRAKE / FRONT HANDLE COVER

- The electric chain saw is equipped with a safety chain brake, which immediately stops the saw chain in the event of a kickback.
- The safety chain brake reduces the risk of an accident, but only the user can fully avoid it.
- The safety chain brake is activated manually (with your left hand) or automatically by the inertia mechanism.
- Activate the safety chain brake by pushing it towards the saw chain.
- This movement triggers a spring mechanism which breaks the engine drive system.
- The safety chain brake also serves to protect the left hand from contact with the saw chain.
- Use the safety chain brake as a "parking brake" when transporting the saw from place to place. This will prevent the started saw from coming into contact with your foot, another person or an object.
- The kickback of the saw can be very sudden and sharp, but most kickbacks are weak, and therefore the safety chain brake will not be activated. It is important for the user to hold the saw firmly during the kickback.
- The way the safety chain brake is activated (automatically or manually) depends on the force of the kickback, the position of the material to be cut and the guide bar.
- The safety chain brake is designed to engage automatically by the inertia mechanism in the event of a severe impact when the kickback danger zone is too far from the user.

CHAIN SAW TRANSPORTATION

- Before transporting the electric chain saw, always switch off the appliance, remove the plug from the electric socket and slide the protective cover onto the chain guide.

EXTENSION CABLES

- Only use the electric chain saw with manufacturer-approved extension cables with the prescribed insulation and connections intended for outdoor use.
- The cross-section of the extension cable must be at least 1.5 mm² and the maximum length of the extension cable must not exceed 10 m.
- To prevent the extension cable from bending, pass it through the corresponding holes in the saw body.
- The use of extension cords longer than 10 m reduces the performance of the electric chain saw.

GUIDE BAR

The guide bar is exposed to particularly strong wear (especially the tip of the guide rail and its underside). To prevent one-sided wear, turn the guide bar each time you grind the saw chain.

SPROCKET WHEEL

- The sprocket wheel is exposed to particularly high wear.
- If the teeth of the saw chain show signs of wear, the sprocket wheel must be replaced.
- The use of an electric chain saw with a worn sprocket wheel significantly reduces the life of the saw chain.
- Have the sprocket wheel replaced by an authorized workshop.

RECOMMENDATIONS

- If the saw comes into contact with a foreign object, switch it off immediately, check it and have it repaired if necessary.
- Protect the saw chain from dirt and sand. Even a small amount of dirt will quickly dull the saw chain and increase the risk of kickback.
- Start by sawing a few small logs so that you are familiar with your equipment before solving more difficult tasks.
- When you start sawing, push the chain saw cover against the log.
- Let the saw work. Apply only slight downward pressure.
- To avoid losing control of the appliance, you should lean towards the end of the cut so that no pressure is applied to the saw.

TREE CUTTING - ONLY AFTER APPROPRIATE TRAINING

WARNING: Beware of broken or dead branches that could fall during sawing and cause serious injuries.

- Do not cut near buildings or electrical wires unless you know in which direction the sawn tree could fall.
- Do not work at night, as you will not be able to see properly, or during rain, snow or storm, because then it is difficult to predict the direction in which the tree could fall.
- Plan your work in advance.
- The work area around the tree should be clean so that you have firm support.
- The user should always stand on the top of the terrain, as the tree is expected to roll or slide after felling.

The direction of a tree fall can be affected by the following conditions:

- Wind direction and speed.
- Tree inclination. The slope is not always visible due to uneven or sloping terrain.
- Determine the inclination of the tree with a spirit level.
- Growing branches (and therefore the weight) on one side only.
- Surrounding trees and obstacles.
- - If two or more persons are involved in sawing and felling, the distance between the persons performing the felling and sawing should be at least twice the height of the tree to be felled. When felling trees, make sure that other people are not endangered, that the power lines are not affected and that no material damage is caused. If the tree comes into contact with the power line, the energy company must be notified immediately.
- - Check for decomposition and rot. If the trunk is rotten, it may suddenly collapse and fall on you. Make sure there is enough space for the tree to fall safely. Keep a distance of 2 1/2 the length of the tree from the nearest person or other objects. Engine noise can drown out the warning call.
- - Remove dirt, stones, loose bark, nails, staples and wires from the tree where you are going to saw.

KEEP CLEAR THE ESCAPE WAY

- An escape route must be planned before excavation and cleaned if necessary.
- The escape route should lead obliquely from the back of the falling tree.

Point 1: Escape exit planning

Point 2: The position at which the tree falls

LARGE TREE CUTTING (DIAMETER 15 CM) - ONLY WITH APPROPRIATE TRAINING

- Cut down large trees using the notch method. In this case, the wedge is sawn from the side according to the required direction of fall. After the incision is made on the other side of the tree, the tree falls in the direction of the wedge.
- **NOTE:** If the tree has large supporting roots, they should be removed before the incision is made. If the saw is used to remove the supporting roots, the chain should not touch the ground to prevent it from falling out.

FELLING A TREE

- Cut off a notch 1/3 of the diameter of the tree at right angles to the direction of fall. First, make a lower horizontal cut of the notch. This will prevent the saw chain or guide bar from jamming when making the second notch cut. Now remove the cut notch.
- You can then continue sawing on the opposite side of the tree. Make it approximately 5 cm above the center of the notch.
- Make a descending cut parallel to the horizontal cut of the notch. In the case of a descending cut, only saw to a depth to preserve the bridge (holding the wood), which can act as a hinge. The bridge prevents the tree from turning and falling in the wrong direction. Do not saw across the bridge.
- **NOTE:** When a descending cut is made near the bridge, the tree should begin to fall. If it appears that the tree may not fall in the desired direction or tilt back and catch the saw chain, stop the descending cut and use wood, plastic or aluminum wedges to open the cut and tilt the tree in the desired direction to fall.
- When the tree starts to fall, remove the saw from the cut, switch it off, set it aside and leave the danger zone along the planned escape route. Watch out for falling branches and don't trip.
- Watch for signs that the tree is starting to fall: the sounds of cracking, the expansion of the saw, or the

movement of the upper branches.

- To prevent injury, do not saw a partially cut tree with a saw. Pay special attention to partially felled trees, which may be insufficiently supported. If the tree does not fall completely, set the saw aside and pull with a rope winch, hoist or tractor.

CUTTING FALLEN TREES (BUCKING)

- The term "BUCKING" means cutting a fallen tree to the desired log length.

- **WARNING:** Do not stand on the log during sawing. Any part can roll away, and you may lose your stance and control of the device. Never use the saw on a slope. Make sure you have a firm stance and distribute your weight evenly on both legs. If possible, place branches, beams or wedges under the tree to support it.

Important notes

- Always saw only one log at a time.

- Be careful when sawing chipboard. Sharp wood particles may hit you.

- Saw small logs or branches on goats. When sawing logs, the log should be held by another person. Do not secure the trunk with your feet.

- If you use the saw in places where there are trunks and roots, drag the logs to a clean place and first lift the removed logs.

DIFFERENT BUCKING CUTS

- **WARNING:** If the saw is stuck in the log, do not pull it out by force. You risk losing control of the device and consequent injury and / or damage to the saw. Hold the saw and insert a plastic or wooden wedge into the cut until the saw can be easily pulled out. Carefully position the saw and continue sawing. Start the saw if it is caught in the trunk.

Cutting from above

- Place the saw on the top end of the log. When cutting for the first time, apply only slight downward pressure.

Undercutting

- Perform undercutting at the bottom of the log, holding the top of the saw down against the log. Try undercutting - it's as easy as sawing from above. Hold the saw firmly and keep control. The saw will push backwards (towards you).

- **WARNING:** Never hold the saw upside down when undercutting. You have no control over the device in this position. Always make the first cut on the compressed side of the log. The compressed side of the log is where the root weight pressure is concentrated.

Bucking without support

- When the entire length of the trunk is stable and level, start sawing from above.

- Be careful not to saw the ground.

Cutting the log supported at one end

- When the tree log is supported at one end, make the first cut from below (1/3 of the trunk diameter) to prevent splitting.

- The second cut is made from above (2/3 of the diameter) in the same line as the first cut to prevent the saw from jamming.

Cutting a log supported at both ends

- When the tree log is supported at both ends, make the first cut from above (1/3 of the trunk diameter) to prevent splitting.

- The second cut is made from below (2/3 of the diameter) in the same line as the first cut to prevent the saw from jamming.

LIMBING AND PRUNING

- **WARNING:** Always watch out for kickback and protect yourself from it. Never allow the moving chain on the top of the guide bar to come into contact with other branches or objects when pruning or sawing. Such contact can cause serious injury.
- **WARNING:** Climb the tree when pruning or limbing. Do not stand on ladders, platforms, etc., as you may lose balance and control of the equipment.

Important notes

- Work slowly and hold the saw firmly with both hands. Ensure a safe standing position and balance.
- Watch out for springs. Be very careful when cutting small branches. Flexible material can get caught in the saw chain and bounce towards you, or upset your balance.
- Watch out for springs. This is especially true for branches that are bent or under pressure. Avoid contact with a branch or saw when there is tension in the wood.
- Keep your work area clean. Keep the path free of branches to avoid tripping.

Limbing

- Limbing is removing branches from a fallen tree.
- Leave the larger branches under the fallen tree and use them as support as you continue to work.
- Start at the bottom of the fallen tree and continue upwards. Remove smaller parts of the tree by sawing in the direction of growth.
- Keep the tree between you and the saw.
- Remove larger, supporting branches using the methods described in the section "Bucking without support".
- Always cut live branches from the bottom up so that the saw does not get caught.
- Always cut off small and loose branches with one cut. When undercutting, they could fall and push the saw.

Pruning

- **WARNING:** Leave the remains of the branches or saw them from below only at shoulder level. Never cut off branches above shoulder height. Leave such work to an expert.
- Make the first cut to 1/3 at the bottom of the branch.
- Then cut the second part through the whole branch. The third part is the general part, which allows to separate the branch at 2.5 to 5 cm from the trunk.

SAWING ON A SLOPE

- When sawing on a slope, make sure you always stand higher than the trunk of the tree. To maintain complete control at the time of "sawing", reduce the pressure towards the end of the cut without releasing the firm grip on the chainsaw handles.
- **CAUTION:** The saw chain must not come into contact with the ground. When sawing is complete, wait until the saw chain has stopped before removing the chain saw. Always switch off the chain saw when moving from one tree to another.

MAINTENANCE

- **WARNING! Risk of injury.** Remove the plug from the socket before performing any maintenance operation.
- **WARNING!** Maintenance and repair work other than that specified in these operating instructions may only be carried out by an authorized service center.
- If the power cord is damaged, have it replaced by an authorized service center in order to avoid a hazard.
- Safety and operational reliability can only be guaranteed when using original spare parts.
- After each use, clean the chain saw of sawdust and oil with a brush and cloth. Make sure that the motor vents on the covers are clear (danger of overheating)
- Do not use aggressive chemicals, abrasives, etc. for cleaning. This could damage the saw.

- After each use, check all parts of the chain saw for wear, especially the chain, bar and sprocket drive.
- After use, check the saw, especially the motor cover and the power cord, for damage. If there is any sign of damage, have the chain saw checked and repaired by an authorized service center.
- Check the lubrication function after each use of the chain saw. Failure of the lubrication will damage the chain, bar and motor.
- In case of intensive use, it is recommended to have the saw checked every year by an authorized service center. In case of normal use, then every 2 years.

Chain maintenance

- Make sure the chain is properly tensioned. A loose chain can jump out during operation and lead to injury.
- If damaged, the chain must be replaced immediately. The minimum length of the upper surface of the cutting teeth must be at least 5 mm.
- Check the chain teeth after each use of the chain saw. A blunt chain leads to a higher load and engine overheating
- Replace the blunt chain with a sharp one and have it sharpened.
- As some expertise is required to grind the saw chain, we recommend leaving the grinding to a specialist workshop.
- When grinding the chain by hand, wear protective gloves and use a file. Grind the chain from the inside of the blade outwards. Just 1 to 2 file strokes for each cutting tooth. Every 3 to 4 manual grinding must be checked and, if necessary, the depth limiter feet must be ground using a flat file.

Guide bar maintenance

- Keep the bar groove and lubrication holes clean.
- Turn the guide bar every 8 operating hours to ensure even wear and thus prolong its service life.

TRANSPORTATION AND STORAGE

- Only transport the electric chain saw with the protective cover fitted.
- Make sure that the electric chain saw cannot be switched on during transport.
- Always clean the electric chain saw thoroughly before storing it.
- Store the electric chain saw in a dry place out of the reach of children.
- Store the electric chain saw in a horizontal position and secure it against tipping over.
- Empty the oil tank completely. Biological oils tend to gel and could damage the oil pump.

ENVIRONMENTAL PROTECTION



The crossed-out wheeled-bin symbol on the products or accompanying documents means that used electrical and electronic products should not be mixed with general household waste. For proper disposal, recovery and recycling, please deliver these products to designated collection points, where they will be accepted free of charge. Alternatively, in some countries, you may return your products to your local retailer when purchasing an equivalent new product. By ensuring this product is disposed of correctly, you will help prevent potential negative consequences for the environment and human health, which could otherwise be caused by inappropriate waste handling of this product. Contact your local authority or the nearest collection point for further details. Improper disposal of this type of waste may result in penalties in accordance with national regulations.