

STREND PRO®

SK Reflektor

CZ Reflektor

HU Reflektorfény

RO Proiector

EN Flood Light

AG-HFLAL10W

AG-HFLAL20W

AG-HFLAL30W



-
- Preklad originálneho návodu na použitie
 - Překlad originálním návodu k použití
 - Az eredeti használati útmutató fordítása
 - Traducerea manualului de utilizare original.
 - Instruction manual
-

CE

AG-HFLAL10W
AG-HFLAL20W
AG-HFLAL30W

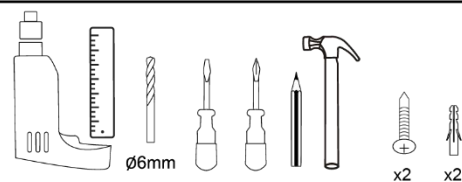
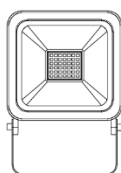

(Not included)

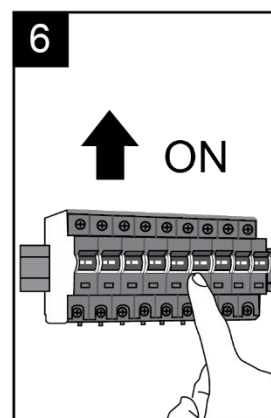
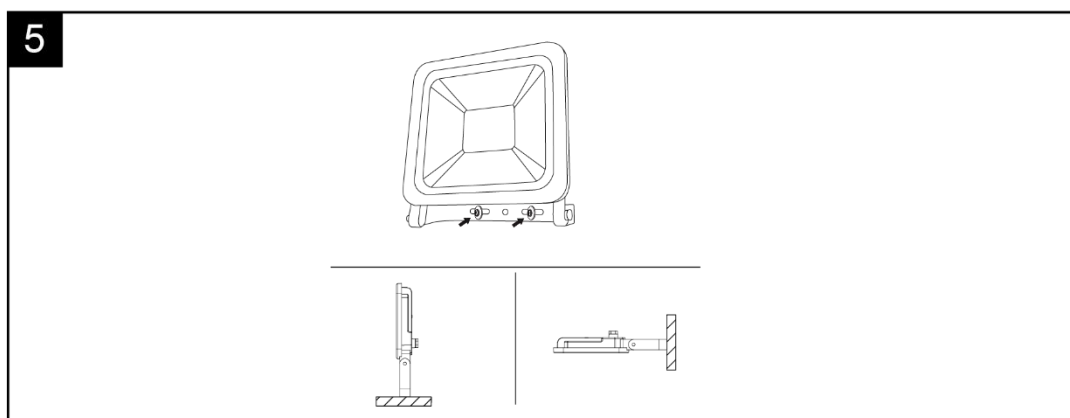
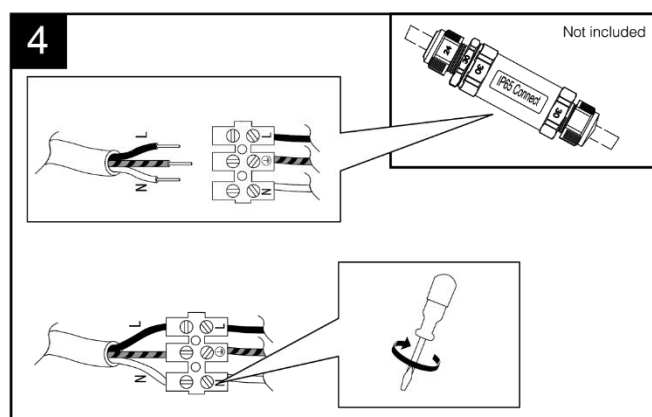
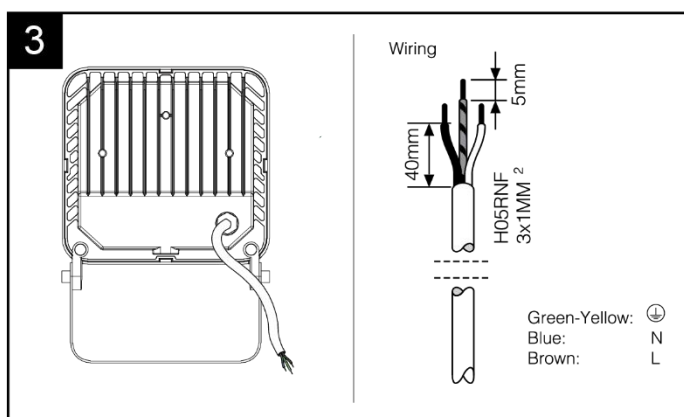
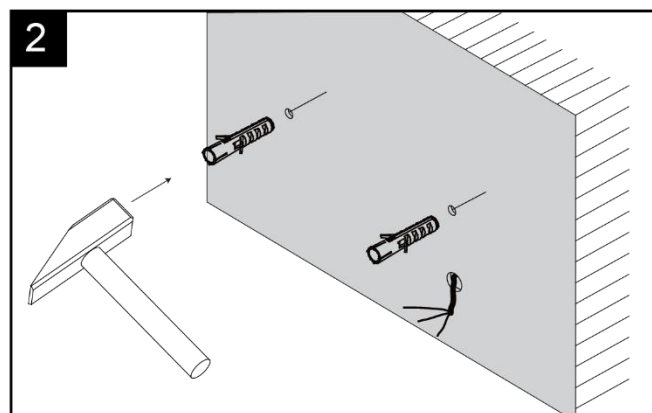
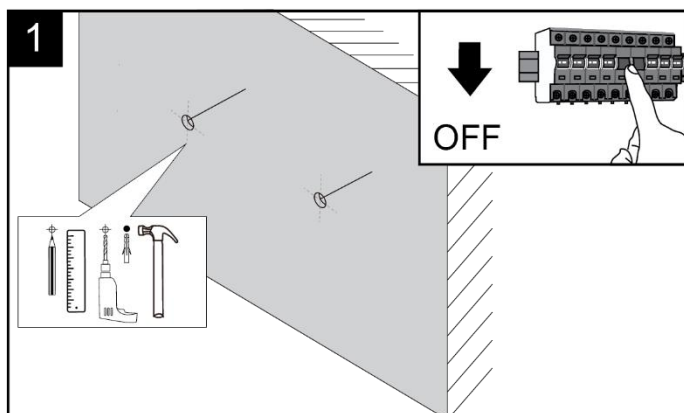

POPIS ZARIADENIA







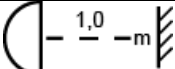
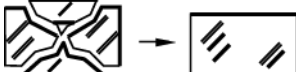

- LED svietidlá AG-HFLAL10W, AG-HFLAL20W a AG-HFLAL30W sú zdrojom bieleho svetla, ktoré charakterom zodpovedá dennému svetlu.
- Možnosť nastavenia uhlu svietenia (0 - 120°).
- Odolné voči dažďu a prachuvzdorné.

TECHNICKÉ PARAMETRE

	AG-HFLAL10W	AG-HFLAL20W	AG-HFLAL30W
NAPÄTIE / FREKVENCIA	230 V / 50 Hz		
PRÍKON	10 W	20 W	30 W
SVETELNÝ ZDROJ	LED nevymeniteľné		
SVIETIVOSŤ	800 lm	1 600 lm	2 400 lm

TEPLOTA FARBY	4 000 K		
INDEX PODANIA FARIEB	> 80		
KOEFICIENT VÝKONU	0,5	0,9	
KRYTIE	IP65		
TRIEDA OCHRANY	I		
ENERGETICKÁ TRIEDA	A+		
NAPÁJACÍ KÁBEL	15 cm H05RN-F 3G 1,0 mm ²		
HMOTNOSŤ	195 g	285 g	475 g
ROZMERY	133 x 95 x 37 mm	160 x 115 x 40 mm	208 x 147 x 40 mm

VYSVETLIVKY SYMBOLOV

	Vzdialenosť LED reflektora od osvetleného objektu by mala byť najmenej 1 m.
	Prasknutý alebo rozbitý predný ochranný kryt vymeňte.
	Výrobok je v súlade s platnými európskymi smernicami a bola vykonaná metóda hodnotenia zhody týchto smerníc.
	Stupeň ochrany IP65
	Prečítajte si návod na použitie.
	Trieda ochrany I.
	Nevyhadzujte do bežného domového odpadu. Namiesto toho, ekologicky prijateľnou cestou sa obráťte na recyklačné strediská. Prosím venujte starostlivosť ochrane životného prostredia.
	Za tento obal bol uhradený finančný príspevok na spätný odber a jeho ďalšie spracovanie recykláciou.
	Recyklovateľný výrobok

VŠEOBECNÉ BEZPEČNOSTNÉ POKYNY PRE ELEKTRICKE NÁRADIE:

- **UPOZORNENIE!** Prečítajte si **bezpečnostné upozornenia, inštrukcie, vyobrazenia a technické údaje poskytované s týmto elektrickým náradím**. Porušenie dodržiavania všetkých inštrukcií uvedených ďalej v texte môže mať za následok úraz elektrickým prúdom, požiar a/alebo ťažké ublíženie na zdraví.

1) BEZPEČNOSŤ PRACOVNÉHO PROSTREDIA:

- Pracovisko je potrebné udržiavať v čistote a dobre osvetlené. Neporiadok a tmavé priestory bývajú príčinou nehôd.
- Nepoužívajte elektrické náradie v prostredí, kde hrozí nebezpečenstvo výbuchu, kde sa vyskytujú horľavé kvapaliny, plyny alebo prach. V elektrickom náradí vznikajú iskry, ktoré môžu zapáliť prach alebo výpary.
- Pri používaní elektrického náradia zabráňte v prístupe deťom a ďalším osobám. Ak budete rušení, môžete stratiť kontrolu nad vykonávanou činnosťou.

2) ELEKTRICKÁ BEZPEČNOSŤ:

- Vidlica napájacieho kábla elektrického náradia musí zodpovedať sieťovej zásuvke. Nikdy akýmkoľvek spôsobom neupravujte el. prívodný kábel. Náradie, ktoré má na vidlici prívodnej šnúry ochranný kolík, nikdy nepripájajte rozdvojkami alebo inými adaptérmí. Nepoškodené vidlice a zodpovedajúce zásuvky znížia nebezpečenstvo úrazu elektrickým prúdom. Poškodené alebo zamotané prívodné káble zvyšujú nebezpečenstvo úrazu elektrickým prúdom. Ak sa sieťová šnúra poškodí, musí sa nahradiť osobitou sieťovou šnúrou, ktorú možno dostať u výrobcu alebo jeho obchodného zástupcu.
- Obsluha sa nesmie telom dotýkať uzemnených predmetov, ako je napr. potrubie, teleso ústredného

vykurovania, sporáky a chladničky. Nebezpečenstvo úrazu elektrickým prúdom je väčšie, ak je vaše telo spojené zo zemou.

- Nevystavujte elektrické náradie dažďu, vlhku alebo vode. Elektrického náradia sa nikdy nedotýkajte mokrými rukami. Elektrické náradie nikdy neumývajte pod tečúcou vodou ani ho neponárajte do vody.

- Kábel sa nesmie nadmerne zaťažovať. Kábel nikdy nepoužívajte na prenášanie, ťahanie alebo vyťahovanie vidlice elektrického náradia. Kábel nesmie byť vystavený pôsobeniu tepla, oleja, ostrých hrán alebo pohyblivých dielov. Poškodené alebo zapletené káble zvyšujú riziko úrazu elektrickým prúdom.

- Nikdy nepracujte s náradím, ktoré má poškodený el. kábel príp. vidlicu, alebo spadlo na zem a je akýmkoľvek spôsobom poškodené.

- Pri používaní elektrického náradia vo vonkajšom prostredí používajte predlžovací kábel vhodný na vonkajšie použitie. Používanie šnúry vhodnej na vonkajšie použitie znižuje riziko úrazu elektrickým prúdom

- Ak používate elektrické náradie vo vlhkých priestoroch, používajte napájanie chránené prúdovým chráničom (RCD). Používanie RCD obmedzuje nebezpečenstvo úrazu elektrickým prúdom. Pojem „prúdový chránič (RCD)“ môže byť nahradený pojmom „hlavný istič obvodu (GFCI)“ alebo „istič unikajúceho prúdu (ELCB)“.

- Držte el. ručné náradie výlučne za izolované plochy určené na uchopenie, pretože pri prevádzke môže dôjsť ku kontaktu rezacieho či vrtacieho príslušenstva so skrytým vodičom alebo vlastnou šnúrou.

3) BEZPEČNOSŤ OSÔB:

- Pri používaní elektrického náradia buďte pozorní a ostražitý, venujte maximálnu pozornosť činnosti, ktorú práve prevádzate. Sústreďte sa na prácu. Nepracujte s elektrickým náradím ak ste unavení, alebo ste pod vplyvom drog, alkoholu alebo liekov. Aj chvílková nepozornosť pri používaní elektrického náradia môže viesť k vážnemu poraneniu osôb. Pri práci s el. náradím nejedzte, nepite a nefajčite.

- Používajte ochranné pomôcky. Vždy používajte ochranu očí. Používajte ochranné prostriedky odpovedajúce druhu práce, ktorú prevádzate. Ochranné pomôcky ako napr. respirátor, bezpečnostná obuv s protišmykovou úpravou, pokrývka hlavy alebo ochrana sluchu, používané v súlade s podmienkami práce, znižujú riziko poranenia osôb.

- Vyvarujte sa neúmyselnému zapnutiu el. náradia. Neprenášajte el. náradie, ktoré je pripojené k elektrickej sieti, s prstom na vypínači alebo na spúšti. Pred pripojením k elektrickému napätiu sa uistite, či vypínač alebo spúšť sú v polohe „vypnuté“. Prenášanie el. náradia s prstom na vypínači alebo pripájanie vidlice el. náradia do zásuvky zo zapnutým vypínačom môže byť príčinou vážnych úrazov.

- Pred zapnutím el. náradia odstráňte všetky nastavovacie kľúče a nástroje. Nastavovací kľúč alebo nástroj, ktorý zostane pripevnený k otáčajúcej sa časti elektrického náradia môže byť príčinou poranenia osôb.

- Vždy udržiavajte stabilný postoj a rovnováhu. Pracujte len tam, kam bezpečne dosiahnete. Nikdy nepreceňujte vlastnú silu. Nepoužívajte elektrické náradie, ak ste unavení.

- Obliekajte sa vhodným spôsobom. Používajte pracovné oblečenie. Nenoste voľné oblečenie ani šperky. Dbajte na to, aby sa vaše vlasy, oblečenie, rukavice alebo iná časť Vášho tela nedostala do prílišnej blízkosti rotujúcich alebo rozpálených častí el. náradia.

- Pripojte el. náradie k odsávaniu prachu. Ak má el. náradie možnosť pripojenia zariadenia na zachytávanie alebo odsávanie prachu, uistite sa, že došlo k jeho riadnemu pripojeniu a používaniu. Použitie takýchto zariadení môže obmedziť nebezpečenstvo vznikajúce prachom.

- Pevne upevnite obrobok. Použite stolársku svorku alebo zverák pre upevnenie obrobku, ktorý budete obrábať.

- Nepoužívajte akékoľvek náradie ak ste pod vplyvom alkoholu, drog, liekov alebo iných omamných či návykových látok.

- Zariadenie nie je určené na použitie osobami (vrátane detí) so zníženými fyzickými, zmyslovými alebo mentálnymi schopnosťami alebo s nedostatkom skúseností a znalostí, pokiaľ nie sú pod dozorom alebo nedostali pokyny ohľadom použitia zariadenia od osoby zodpovednej za ich bezpečnosť. Deti musia byť pod dozorom, aby ste sa uistili, že sa nehrajú so zariadením.

4) POUŽÍVANIE A ÚDRŽBA ELEKTRICKÉHO NÁRADIA:

- El. náradie vždy odpojte od el. siete v prípade akéhokoľvek problému pri práci, pred každým čistením alebo údržbou, pri každom presune a pri ukončení činnosti! Nikdy nepracujte s el. náradím, ak je akýmkoľvek

spôsobom poškodené.

- Ak začne náradie vydávať abnormálny zvuk alebo zápach, okamžite ukončíte prácu.
- Elektrické náradie nepreťažujte. Elektrické náradie bude pracovať lepšie a bezpečnejšie, ak s ním budete pracovať v otáčkach, pre ktoré bolo navrhnuté. Používajte správne náradie, ktoré je určené pre danú činnosť. Vhodné náradie bude dobre a bezpečne vykonávať prácu, pre ktorú bolo vyrobené.
- Nepoužívajte elektrické náradie, ktoré nemožno bezpečne zapnúť a vypnúť ovládacím vypínačom. Používanie takého náradia je nebezpečné. Poškodený vypínač musí byť opravený certifikovaným servisom.
- Odpojte náradie od elektrickej siete predtým, než začnete prevádzkať jeho nastavenie, výmenu príslušenstva alebo údržbu. Toto opatrenie obmedzí nebezpečenstvo náhodného spustenia.
- Nepoužívané elektrické náradie uschovajte tak, aby bolo mimo dosahu detí a nepovolaných osôb. Elektrické náradie v rukách neskúsených užívateľov môže byť nebezpečné. Elektrické náradie skladujte na suchom a bezpečnom mieste.
- Starostlivo udržiajte elektrické náradie v dobrom stave. Pravidelne kontrolujte nastavenie pohybujúcich sa častí a ich pohyblivosť. Kontrolujte či nedošlo k poškodeniu ochranných krytov alebo iných častí, ktoré môžu ohroziť bezpečnú funkciu elektrického náradia. Ak je náradie poškodené, pred ďalším použitím zaistíte jeho opravu. Mnoho úrazov je spôsobené nesprávnou údržbou elektrického náradia.
- Rezacie nástroje udržiajte ostré a čisté. Správne udržiavané a naostrené nástroje uľahčujú prácu, obmedzujú nebezpečenstvo úrazu a práca s nimi sa lepšie kontroluje. Použitie iného príslušenstva než toho, ktoré je uvedené v návode na obsluhu alebo doporučené dovozcom môže spôsobiť poškodenie náradia a byť príčinou úrazu.
- Elektrické náradie, príslušenstvo, pracovné nástroje atď. používajte v súlade s týmito pokynmi a takým spôsobom, ktorý je predpísaný pre konkrétne elektrické náradie a to s ohľadom na dané podmienky práce a druh prevádzanej práce. Používanie náradia na iné účely, než pre aké je určené, môže viesť k nebezpečným situáciám.

5) SERVIS:

- Servis elektrického náradia zverte kvalifikovanému opravárovi. Môžu sa používať iba rovnaké náhradné diely. Zaručíte tak, že bude zachovaná bezpečnosť elektrického náradia.

BEZPEČNOSTNÉ POKYNY PRE REFLEKTOR

- Pred použitím si prečítajte celý návod na použitie a ponechajte ho priložený pri výrobku, aby sa s ním obsluha mohla oboznámiť. Ak výrobok niekomu požičiavate alebo predávate, priložte k nemu aj tento návod na použitie.
- Výrobca nenesie zodpovednosť za škody či zranenia vzniknuté používaním zariadenia, ktoré je v rozpore s týmto návodom.
- Pred použitím svietidla sa oboznámte so všetkými ovládacími prvkami a súčastami.
- Skontrolujte pevné upevnenie všetkých súčastí a skontrolujte, či niektorá časť svietidla nie je poškodená, hlavne predný ochranný kryt. Svietidlo s poškodenými časťami nepoužívajte a zaistíte jeho opravu v autorizovanom servise.
- Svietidlo vždy používajte s nepoškodeným predným ochranným krytom, ktorý bráni poškodeniu LED diód a vystaveniu vlhkosti/vody a prachu.
- So svietidlom zaobchádzajte opatrne. Zariadenie produkuje intenzívne teplo, čo vedie k zvýšeniu nebezpečenstvo požiaru a výbuchu.
- So svietidlom nepracujte v nebezpečných priestoroch.
- Zabráňte hromadeniu prachu na pracovisku. Prach sa môže ľahko vznietiť.
- Neponárajte zariadenie do vody, ani iných kvapalín.
- Do svetelného lúča sa nepozerajte ani ním nemierte na iné osoby alebo zvieratá.
- Používajte iba originálne príslušenstvo a náhradné diely.
- Svietidlo z bezpečnostných dôvodov pri používaní neprikrývajte, musí byť zaistené prúdenie okolitého vzduchu. Takisto svietidlo neinštalujte a neprevádzkujte v tesnom malom priestore s nedostatočným objemom a prúdením vzduchu.
- Vzdialenosť svetla priamo od osvetleného objektu by mala byť najmenej 1 m.

- Svietidlo má nevymeniteľný zdroj svetla, ktorý má bez mechanického poškodenia veľmi dlhú životnosť, a teda nie je nutné za normálnych okolností predný kryt svietidla demontovať.
- **UPOZORNENIE!** Pred začatím akejkoľvek kontroly alebo údržby, pri preprave a skladovaní zariadenie vypnite a odpojte od zdroja elektrickej energie.
- Nedovoľte deťom používať svietidlo. Nesprávnym zaobchádzaním so zariadením by mohli neúmyselne oslepiť seba alebo iné osoby.

MONTÁŽ

- Pripojenie svietidla k zdroju elektrického napájania musí vykonávať výlučne kvalifikovaný odborný personál. Montáž sa smie vykonávať s dodržaním platných noriem, predpisov a zákonov. Musia byť dodržané všetky bezpečnostné a výstražné upozornenia, ako aj pokyny v návode na použitie.
- Pred montážou skontrolujte, či svietidlo nie je viditeľne poškodené. Poškodené svietidlo nemontujte.
- Pred pripojením k zdroju elektrickej energie skontrolujte, či hodnota na štítku prístroja zodpovedá hodnote napätia v zásuvke.
- Uistite sa, že svietidlo je vo vypnutom stave.
- Odoberte montážny držiak a použite ho ako šablónu na označenie upevňovacích otvorov.
- Namontujte držiak na miesto.
- Pripojte kábel svietidla k elektrickej sieti použitím schválených svoriek, dbajte pritom na správne zapojenie.
- Namontujte montážny držiak naspäť na svietidlo a pred dotiahnutím skrutiek nastavte sklon pre optimálny uhol nasvietenia.

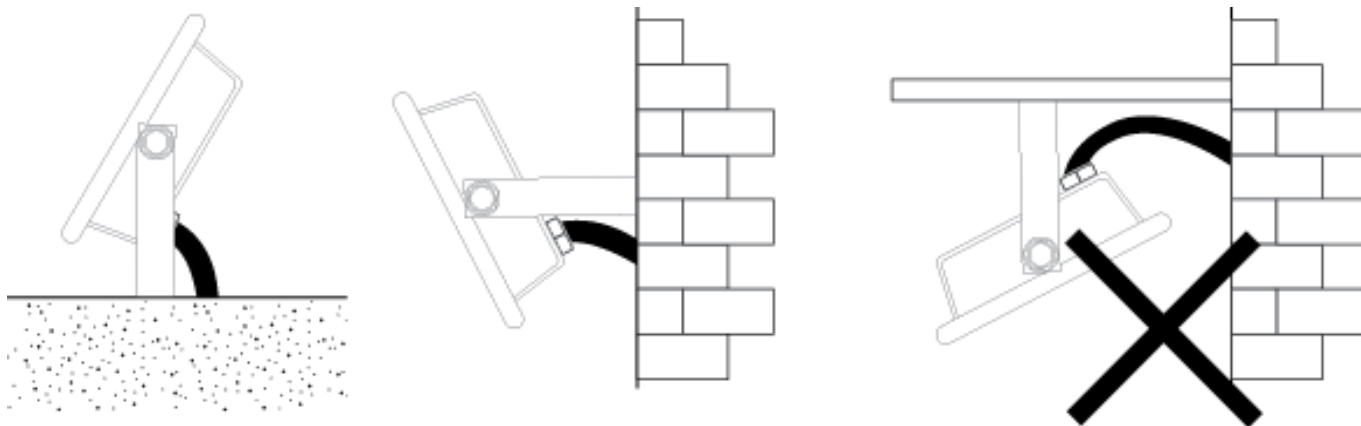

ČISTENIE A ÚDRŽBA

- V prípade potreby očistenia svietidla ho pred čistením odpojte od prívodu el. prúdu a nechajte vychladnúť.
- Na čistenie povrchu svietidla nepoužívajte abrazívne čistiace prostriedky a organické rozpúšťadlá, pretože by došlo k jeho poškodeniu.
- Všetky servisne práce alebo inštaláciu svietidla musíte vykonávať len ak je svietidlo vypnuté a odpojene od el. prúdu.
- V prípade poškodenia napájacieho kábla svietidlo vypnite a kábel nechajte vymeniť za nový v autorizovanom servise.
- V prípade poškodenia predného ochranného krytu svietidla vymeňte kryt za nový. Z bezpečnostných dôvodov nemôžete používať svietidlo s poškodeným predným krytom. Ak si používateľ vymení predné sklo, výrobca už nemôže garantovať krytie svietidla IP65 s ochranou proti škodlivému vniknutiu vody a prachu, pretože nemôže ručiť za možnú nesprávnu inštaláciu predného krytu používateľom. Pri výmene krytu musí byť zaistená rovnaká úroveň ochrany ako v pôvodnom vyhotovení. Musí sa použiť originálne tesnenie od výrobcu. Pri výmene skla musí byť tesnenie úplne v nepoškodenom stave a nesmie byť skrútené. Sklo musí mať rovnakú hrúbku ako pôvodné. Ak tieto požiadavky nespĺníte, nebude dostatočne zaistená ochrana proti škodlivému vniknutiu vody a tesnosti proti prachu a svietidlo nesmie byť vystavené dažďu, vlhkosti či inému spôsobu vniknutia.
- V prípade potreby záručnej opravy sa obráťte na predajcu, u ktorého ste si výrobok kúpili a ktorý zaistí opravu v autorizovanom servise. S opravou po uplynutí záruky sa obráťte priamo na autorizovaný servis.

OCHRANA ŽIVOTNÉHO PROSTREDIA



Obalové materiály sú recyklovateľné. Obalové materiály láskavo nevyhadzujte do komunálneho odpadu, ale odovzdajte ich do zberne druhotných surovín.



Vyradené prístroje obsahujú hodnotné recyklovateľné látky, ktoré by sa mali opäť' zužitkovať'. Staré zariadenia preto láskavo odovzdajte do vhodnej zberne odpadových surovín. Elektrické a elektronické prístroje často obsahujú súčasti, ktoré môžu pri nesprávnom zaobchádzaní alebo nesprávnej likvidácii predstavovať potenciálne nebezpečenstvo pre ľudské zdravie a životné prostredie. Tieto súčasti sú však potrebné pre správnu prevádzku prístroja. Prístroje označené týmto symbolom sa nesmú likvidovať spolu s domovým odpadom.

EU VYHLÁSENIE O ZHODE

EU DECLARATION OF CONFORMITY

vydané/issued by

Výrobca/Producer: Yuyao Aoguang Lighting Electrical Appliance Co., Ltd.
Sídlo/Seated: Xiashafan Mazhu Town Yuyao City, Zhejiang 315454 P.R.C.

Represented by: SLOVAKIA TREND EXPORT - IMPORT, s.r.o.
Sídlo/Seated: Michalovská 87/1414, Sobrance 07301, Slovensko
IČO/ID Nr: 46512250

vyhlasuje na vlastnú zodpovednosť, že následne označené zariadenia na základe svojej koncepcie a konštrukcie, rovnako ako do obehu uvedené vyhotovenie, zodpovedajú základným bezpečnostným požiadavkám príslušných legislatívnych predpisov/
hereby declares that this appliance is in compliance with all basic safety requirements of all relevant directives.

		TYP
2171415	Reflektor Floodlight LED, 230 V, 50 Hz, 10W, 800 lm, IP65, Class I	AG-HFLAL10W
2171416	Reflektor Floodlight LED, 230 V, 50 Hz, 20W, 1600 lm, IP65, Class I	AG-HFLAL20W
2171417	Reflektor Floodlight LED, 230 V, 50 Hz, 30W, 2400 lm, IP65, Class I	AG-HFLAL30W
2171418	Reflektor Floodlight LED, 230 V, 50 Hz, 10W, 800 lm, IP44, Class I, senzor	AG-HFLAL10W-P
2171419	Reflektor Floodlight LED, 230 V, 50 Hz, 20W, 1600 lm, IP44, Class I, senzor	AG-HFLAL20W-P
2171420	Reflektor Floodlight LED, 230 V, 50 Hz, 30W, 2400 lm, IP44, Class I, senzor	AG-HFLAL30W-P

boli navrhnuté a vyrobené v zhode s nasledujúcimi normami/were constructed and produced in compliance with following standards:

EN 60598-1:2015+A1:2018
EN 60598-2-1:1989
EN 60598-2-5:2015
EN 62493:2015
EN 62471:2008
EN 300440 V2.2.1:2018
EN 301489 V2.2.1:2019
EN 301489 V2.1.1:2019
EN 50663:2017
EN 55015:2013+A1
EN 61547:2009
EN 61000-3-3:2013
EN 61000-3-2:2014

a nasledujúcimi predpismi (všetko v platnom znení)/and all relevant directives (all in compliance):

2014/30/EU
2011/65/EU
2015/863/EU
2014/35/EU

Všetky súbory technickej dokumentácie sa nachádzajú k nahliadnutiu na adrese: /All related technical documentation and test report are available for checking at seat of company on following address: Slovakia TREND Export – Import s.r.o., Michalovská 87/1414, 073 01 Sobrance, Slovenská Republika

Last two digits when product has been introduced on market
/ Posledné dve číslice roka, kedy bol výrobok označený značkou CE: 19

SLOVAKIA TREND EXPORT - IMPORT, s.r.o.
Michalovská 87/1414
073 01 SOB R A N C E
IČO: 46512250
DIČ: 2023403371



Sobrance 19.7.2019

Dátum a miesto vydania vyhlásenia
Place and date of issue

.....
Vydal/Issued by. Pečiatka/Podpis, Stamp/Signature
Ing. Slavomír Čižmár, sales director/obch.riadiatel

STREND PRO[®]

Záručný list

Sériové číslo:	Dátum predaja:	Podpis a pečiatka predajcu:

Podmienky záruky

Na tento výrobok sa poskytuje záruka po dobu 24 mesiacov odo dňa predaja, respektíve odo dňa vyskladnenia. V dobe záruky vám záručný servis vykoná opravy všetkých závad vzniknutých následkom výrobné chyby bezplatne. Pri uplatnení požiadavky na záručnú opravu musí byť spolu s prístrojom predložený úplne a čitateľne vyplnený záručný list. Pri odosielaní prístroja do opravy, dopravné náklady hradí zákazník. Originálny obal od výrobku starostlivo uschovajte.

Záruka sa nevzťahuje na:

- prístroj poškodený počas dopravy a nesprávneho skladovania
- poruchy spôsobené nesprávnou obsluhou alebo údržbou
- poruchy spôsobené vplyvom opotrebenia výrobku a materiálu
- poruchy spôsobené používaním prístroja na iný účel než na aký je určený
- prístroj, do ktorého bol vykonaný neodborný zásah alebo úprava
- nekompletnosť výrobku, ktorú bolo možné zistiť už pri predaji

Servisné záznamy:

--

ZÁRUČNÝ A POZÁRUČNÝ SERVIS VYKONÁVA SPLNOMOCNENÝ ZÁSTUPCA VÝROBCU

Splnomocnený zástupca výrobcu Slovakia Trend Export-Import s.r.o., Michalovská 87/1414, 073 01 Sobrance

Fax: (056) 652-2329 Tel: 0915 392 687 E-mail: servis@slovakia-trend.sk







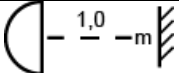
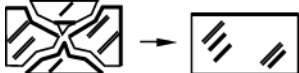

POPIS ZAŘÍZENÍ

- LED svítidla AG-HFLAL10W, AG-HFLAL20W a AG-HFLAL30W jsou zdrojem bílého světla, které charakterem odpovídá dennímu světlu.
- Možnost nastavení úhlu svícení (0 - 120 °).
- Odolné vůči dešti a prachuvzdorné.

TECHNICKÉ PARAMETRY

	AG-HFLAL10W	AG-HFLAL20W	AG-HFLAL30W
NAPĚTÍ / FREKVENCE	230 V / 50 Hz		
PŘÍKON	10 W	20 W	30 W
SVĚTELNÝ ZDROJ	LED nevyměnitelné		
SVÍTIVOST	800 lm	1 600 lm	2 400 lm
TEPLOTA BARVY	4 000 K		
INDEX PODÁNÍ BAREV	> 80		
KOEFICIENT VÝKONU	0,5		0,9
KRYTÍ	IP65		
TŘÍDA OCHRANY	I		
ENERGETICKÁ TŘÍDA	A+		
NAPÁJECÍ KABEL	15 cm H05RN-F 3G 1,0 mm ²		
HMOTNOST	195 g	285 g	475 g
ROZMĚRY	133 x 95 x 37 mm	160 x 115 x 40 mm	208 x 147 x 40 mm

VYSVĚTLIVKY SYMBOLŮ

	Vzdálenost LED reflektoru od osvětleného objektu by měla být nejméně 1 m.
	Prasklý nebo rozbitý přední ochranný kryt vyměňte.
	Výrobek je v souladu s platnými evropskými směrnici a byla provedena metoda hodnocení shody těchto směrnic.
	Stupeň ochrany IP65
	Přečtěte si návod k použití.
	Třída ochrany I.
	Nevyhazujte do běžného domovního odpadu. Namísto toho, ekologicky přijatelnou cestou se obraťte na recyklační střediska. Prosím věnujte péči ochraně životního prostředí.
	Za tento obal byl uhrazen finanční příspěvek na zpětný odběr a jeho další zpracování recyklací.
	Recyklovatelný výrobek

OBECNÉ BEZPEČNOSTNÍ POKYNY PRO ELEKTRICKÉ NÁŘADÍ:

- **POZOR!** Přečtěte si bezpečnostní upozornění, instrukce, vyobrazení a technické údaje poskytované s tímto elektrickým nářadím. Porušení dodržování všech instrukcí uvedených níže může mít za následek úraz elektrickým proudem, požár a / nebo těžké ublížení na zdraví.

1) BEZPEČNOST PRACOVNÍHO PROSTŘEDÍ:

- Pracoviště je třeba udržovat v čistotě a dobře osvětlené. Nepořádek a tmavé prostory bývají příčinou nehod.
- Nepoužívejte elektrické nářadí v prostředí, kde hrozí nebezpečí výbuchu, kde se vyskytují hořlavé kapaliny,

plyny nebo prach. V elektrickém nářadí vznikají jiskry, které mohou zapálit prach nebo výpary.

- Při používání elektrického nářadí zamezte přístupu dětem a dalším osobám. Pokud budete rušeni, můžete ztratit kontrolu nad prováděnou činností.

2) ELEKTRICKÁ BEZPEČNOST:

- Vidlice napájecího kabelu elektrického nářadí musí odpovídat zásuvkám. Nikdy jakýmkoliv způsobem neupravujte el. přívodní kabel. Nářadí, které má na vidlici přívodní šňůry ochranný kolík, nikdy nepřipojujte rozdvojky nebo jinými adaptéry. Nepoškozené vidlice a odpovídající zásuvky sniží nebezpečí úrazu elektrickým proudem. Poškozené nebo zamotané přívodní kabely zvyšují nebezpečí úrazu elektrickým proudem. Pokud se síťová šňůra poškodí, musí se nahradit osobitou síťovou šňůrou, kterou lze dostat u výrobce nebo jeho obchodního zástupce.

- Obsluha se nesmí tělem dotýkat uzemněných předmětů, jako je např. potrubí, těleso ústředního vytápění, sporáky a chladničky. Nebezpečí úrazu elektrickým proudem je větší, pokud je vaše tělo spojené se zemí.

- Nevystavujte elektrické nářadí dešti, vlhku nebo vodě. Elektrického nářadí se nikdy nedotýkejte mokřýma rukama. Elektrické nářadí nikdy nemyjte pod tekoucí vodou ani jej neponořujte do vody.

- Kabel se nesmí nadměrně zatěžovat. Kabel nikdy nepoužívejte k přenášení, tahání nebo vytahování vidlice elektrického nářadí. Kabel nesmí být vystaven působení tepla, oleje, ostrých hran nebo pohyblivých dílů. Poškozené nebo zapletené kabely zvyšují riziko úrazu elektrickým proudem.

- Nikdy nepracujte s nářadím, které má poškozený el. kabel příp. vidlici nebo spadlo na zem a je jakýmkoliv způsobem poškozeno.

- Při používání elektrického nářadí ve venkovním prostředí používejte prodlužovací kabel vhodný pro venkovní použití. Použití kabelu vhodného k vnějšímu použití snižuje riziko úrazu elektrickým proudem

- Pokud používáte elektrické nářadí ve vlhkých prostorech, používejte napájení chráněné proudovým chráničem (RCD). Používání RCD omezuje nebezpečí úrazu elektrickým proudem. Pojem "proudový chránič (RCD)" může být nahrazen pojmem "hlavní jistič obvodu (GFCI)" nebo "jistič unikajícího proudu (ELCB)".

- Držte el. ruční nářadí výlučně za izolované plochy určené k uchopení, protože při provozu může dojít ke kontaktu řezacího či vrtacího příslušenství se skrytým řidičem nebo vlastní šňůrou.

3) BEZPEČNOST OSOB:

- Při používání elektrického nářadí buďte pozorní a ostražití, věnujte maximální pozornost činnosti, kterou právě provádíte. Soustřeďte se na práci. Nepracujte s elektrickým nářadím pokud jste unaveni nebo jste pod vlivem drog, alkoholu nebo léků. I chvilková nepozornost při používání elektrického nářadí může vést k vážnému poranění osob. Při práci s el. nářadím nejzte, nepijte a nekuřte.

- Používejte ochranné pomůcky. Vždy používejte ochranu očí. Používejte ochranné prostředky odpovídající druhu práce, kterou provádíte. Ochranné pomůcky jako např. respirátor, bezpečnostní obuv s protiskluzovou úpravou, pokrývka hlavy nebo ochrana sluchu, používané v souladu s podmínkami práce, snižují riziko poranění osob.

- Vyvarujte se neúmyslnému zapnutí el. nářadí. Nepřenášejte el. nářadí, které je připojeno k elektrické síti, s prstem na vypínači nebo na spoušti. Před připojením k elektrickému napětí se ujistěte, zda vypínač nebo spoušť v poloze "vypnuto". Přenášení el. nářadí s prstem na vypínači nebo připojování vidlice el. nářadí do zásuvky ze zapnutým vypínačem může být příčinou vážných úrazů.

- Před zapnutím el. nářadí odstraňte všechny seřizovací klíče a nástroje. Nastavovací klíč nebo nástroj, který zůstane připevněn k otáčející se části elektrického nářadí může být příčinou poranění osob.

- Vždy udržujte stabilní postoj a rovnováhu. Pracujte jen tam, kam bezpečně dosáhnete. Nikdy nepřeceňujte vlastní sílu. Nepoužívejte elektrické nářadí, pokud jste unavení.

- Oblékejte se vhodným způsobem. Používejte pracovní oblečení. Nenoste volné oblečení ani šperky. Dbejte na to, aby se vaše vlasy, oblečení, rukavice nebo jiná část těla nedostala do přílišné blízkosti rotujících nebo rozpálených částí el. nářadí.

- Připojte el. nářadí k odsávání prachu. Pokud má el. nářadí možnost připojení zařízení na zachycování nebo odsávání prachu, ujistěte se, že došlo k jeho řádnému připojení a používání. Použití takových zařízení může omezit nebezpečí vznikající prachem.

- Pevně upevněte obrobek. Použijte stolařskou svorku nebo svěrák pro upevnění obrobku, který budete

obrábět.

- Nepoužívejte jakékoliv nářadí pokud jste pod vlivem alkoholu, drog, léků nebo jiných omamných či návykových látek.
- Zařízení není určeno k použití osobami (včetně dětí) se sníženými fyzickými, smyslovými nebo mentálními schopnostmi nebo s nedostatkem zkušeností a znalostí, pokud nejsou pod dozorem nebo nedostali pokyny ohledně použití zařízení od osoby odpovědné za jejich bezpečnost. Děti musí být pod dozorem, abyste se ujistili, že se nehrají se zařízením.

4) POUŽITÍ A ÚDRŽBA ELEKTRICKÉHO NÁŘADÍ:

- El. nářadí vždy odpojte od el. sítě v případě jakéhokoliv problému při práci, před každým čištěním nebo údržbou, při každém přesunu a při ukončení činnosti! Nikdy nepracujte s el. nářadím, pokud je jakýmkoliv způsobem poškozeno.
- Pokud začne nářadí vydávat abnormální zvuk nebo zápach, okamžitě ukončete práci.
- Elektrické nářadí nepřetěžujte. Elektrické nářadí bude pracovat lépe a bezpečněji, jestliže s ním budete pracovat v otáčkách, pro které bylo navrženo. Používejte správné nářadí, které je určeno pro danou činnost. Vhodné nářadí bude dobře a bezpečně vykonávat práci, pro kterou bylo vyrobeno.
- Nepoužívejte elektrické nářadí, které nelze bezpečně zapnout a vypnout ovládacím vypínačem. Používání takového nářadí je nebezpečné. Poškozený vypínač musí být opraven certifikovaným servisem.
- Odpojte nářadí od elektrické sítě předtím, než začnete provádět jeho nastavení, výměnu příslušenství nebo údržbu. Toto opatření omezí nebezpečí náhodného spuštění.
- Nepoužívané elektrické nářadí uschovejte tak, aby bylo mimo dosah dětí a nepovolaných osob. Elektrické nářadí v ruce nezkušených uživatelů může být nebezpečné. Elektrické nářadí skladujte na suchém a bezpečném místě.
- Pečlivě udržujte elektrické nářadí v dobrém stavu. Pravidelně kontrolujte seřízení pohybujících se částí a jejich pohyblivost. Kontrolujte zda nedošlo k poškození ochranných krytů nebo jiných částí, které mohou ohrozit bezpečnou funkci elektrického nářadí. Pokud je nářadí poškozeno, před dalším použitím zajistěte jeho opravu. Mnoho úrazů je způsobeno nesprávnou údržbou elektrického nářadí.
- Řezací nástroje udržujte ostré a čisté. Správně udržované a naostřené nástroje usnadňují práci, omezují nebezpečí úrazu a práce s nimi se lépe kontroluje. Použití jiného příslušenství než toho, které je uvedeno v návodu k obsluze nebo doporučené dovozce může způsobit poškození nářadí a být příčinou úrazu.
- Elektrické nářadí, příslušenství, pracovní nástroje atd. používejte v souladu s těmito pokyny a takovým způsobem, který je předepsán pro konkrétní elektrické nářadí a to s ohledem na dané podmínky práce a druh převáděné práce. Používání nářadí pro jiné účely, než pro jaké je určeno, může vést k nebezpečným situacím.

5) SERVIS:

- Servis elektrického nářadí svěřte kvalifikovanému technikovi. Mohou se používat pouze náhradní díly. Zaručíte tak, že bude zachována bezpečnost elektrického nářadí.

BEZPEČNOSTNÍ POKYNY PRO REFLEKTOR

- Před použitím si přečtete celý návod k použití a ponechte ho přiložen u výrobku, aby se s ním obsluha mohla seznámit. Pokud výrobek někomu půjčujete nebo prodáváte, přiložte k němu i tento návod k použití.
- Výrobce nenese odpovědnost za škody či zranění vzniklé používáním zařízení, které je v rozporu s tímto návodem.
- Před použitím svítidla se seznamte se všemi ovládacími prvky a součástmi.
- Zkontrolujte pevné upevnění všech součástí a zkontrolujte, zda některá část svítidla není poškozena, hlavně přední ochranný kryt. Svítidla s poškozenými částmi nepoužívejte a zajistěte jeho opravu v autorizovaném servisu.
- Svítidlo vždy používejte s nepoškozeným předním ochranným krytem, který brání poškození LED diod a vystavení vlhkosti / vody a prachu.
- Se svítidlem zacházejte opatrně. Zařízení produkuje intenzivní teplo, což vede ke zvýšení nebezpečí požáru a výbuchu.

- Se svítidlem nepracujte v nebezpečných prostorách.
- Zabraňte hromadění prachu na pracovišti. Prach se může snadno vznítit.
- Neponořujte zařízení do vody ani jiných kapalin.
- Do světelného paprsku se nedívejte ani jím nemiřte na jiné osoby nebo zvířata.
- Používejte pouze originální příslušenství a náhradní díly.
- Svítidlo z bezpečnostních důvodů při používání nepřikrývejte, musí být zajištěno proudění okolního vzduchu. Rovněž svítidlo neinstalujte a neprovozujte v těsném malém prostoru s nedostatečným objemem a prouděním vzduchu.
- Vzdálenost světla přímo od osvětleného objektu by měla být nejméně 1 m.
- Svítidlo má nevyměnitelný zdroj světla, který má bez mechanického poškození velmi dlouhou životnost, a tudíž není nutné za normálních okolností přední kryt svítidla demontovat.
- **POZOR!** Před zahájením jakékoliv kontroly nebo údržby, při přepravě a skladování zařízení vypněte a odpojte od zdroje elektrické energie.
- Nedovolte dětem používat svítilnu. Nesprávným zacházením se zařízením by mohly neúmyslně oslepit sebe nebo jiné osoby.

MONTÁŽ

- Připojení svítidla ke zdroji elektrického napájení musí provádět výlučně kvalifikovaný odborný personál. Montáž se smí provádět s dodržением platných norem, předpisů a zákonů. Musí být dodrženy všechny bezpečnostní a výstražné upozornění, jakož i pokyny v návodu k použití.
- Před montáží zkontrolujte, zda svítidlo není viditelně poškozeno. Poškozené svítidlo nemontujte.
- Před připojením ke zdroji elektrické energie zkontrolujte, zda hodnota na štítku přístroje odpovídá hodnotě napětí v zásuvce.
- Ujistěte se, že svítidlo je ve vypnutém stavu.
- Odeberte montážní držák a použijte ho jako šablonu pro označení upevňovacích otvorů.
- Namontujte držák na místo.
- Připojte kabel svítidla k elektrické síti použitím schválených svorek, dbejte přitom na správné zapojení.
- Namontujte montážní držák zpět na svítilnu a před dotažením šroubů nastavte sklon pro optimální úhel nasvícení.

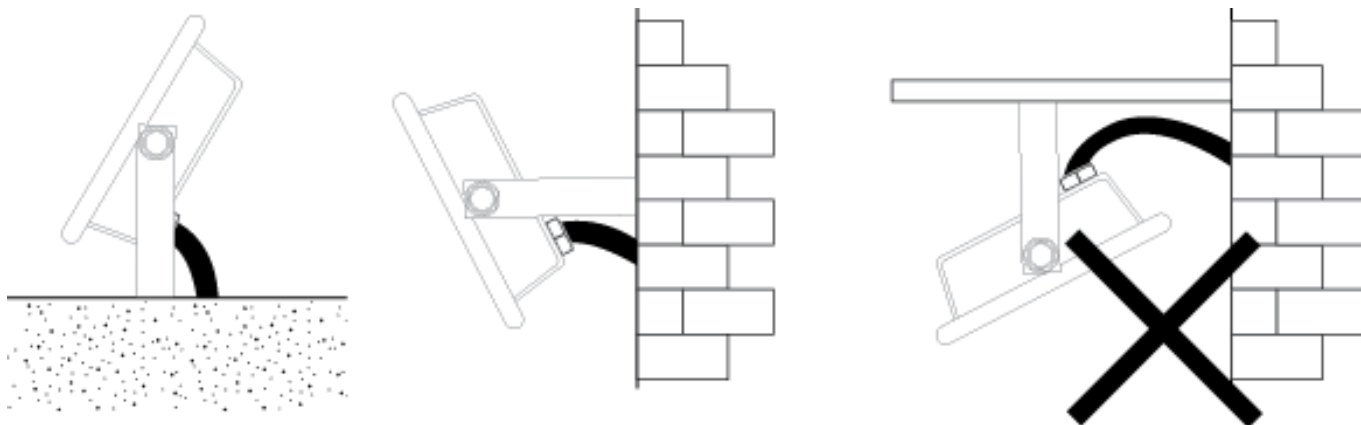

ČIŠTĚNÍ A ÚDRŽBA

- V případě potřeby očištění svítilny ho před čištěním odpojte od přívodu el. proudu a nechte vychladnout.
- K čištění povrchu svítidla nepoužívejte abrazivní čisticí prostředky a organická rozpouštědla, protože by došlo k jeho poškození.
- Veškeré servisně práce nebo instalaci svítidla musíte provádět pouze pokud je svítidlo vypnuto a odpojeno od el. proudu.
- V případě poškození napájecího kabelu svítidlo vypněte a kabel nechte vyměnit za nový v autorizovaném servisu.
- V případě poškození předního ochranného krytu svítidla vyměňte kryt za nový. Z bezpečnostních důvodů nelze použít svítidlo s poškozeným předním krytem. Pokud si uživatel vymění přední sklo, výrobce již nemůže garantovat krytí svítidla IP65 s ochranou proti škodlivému vniknutí vody a prachu, protože nemůže

ručit za možnou nesprávnou instalaci předního krytu uživateli. Při výměně krytu musí být zajištěna stejná úroveň ochrany jako v původním provedení. Musí se použít originální těsnění od výrobce. Při výměně skla musí být těsnění úplně v nepoškozeném stavu a nesmí být zkroucené. Sklo musí mít stejnou tloušťku jako původní. Pokud tyto požadavky nesplníte, nebude dostatečně zajištěna ochrana proti škodlivému vniknutí vody a těsnosti proti prachu a svítidla nesmí být vystaveny dešti, vlhkosti či jinému způsobu vniknutí.

- V případě potřeby záruční opravy se obraťte na prodejce, u kterého jste si výrobek koupili a který zajistí opravu v autorizovaném servisu. S opravou po uplynutí záruky se obraťte přímo na autorizovaný servis.

OCHRANA ŽIVOTNÍHO PROSTŘEDÍ



Obalové materiály jsou recyklovatelné. Obalové materiály laskavě nevyhazujte do komunálního odpadu, ale odevzdejte je do sběrných druhotných surovin.



Vyřazené přístroje obsahují hodnotné recyklovatelné látky, které by se měly opět 'zuzitkovat'. Staré zařízení proto laskavě odevzdejte do vhodné sběrných odpadních surovin. Elektrické a elektronické přístroje často obsahují součásti, které mohou při nesprávném zacházení nebo nesprávné likvidaci představovat potenciální nebezpečí pro lidské zdraví a životní prostředí. Tyto součásti jsou však potřebné pro správný provoz přístroje. Přístroje označené tímto symbolem se nesmí vyhazovat spolu s domovním odpadem.

STREND PRO[®]

Záruční list

Sériové číslo:	Datum prodeje:	Razítko a podpis prodejce:

Záruční podmínky:

Na tento výrobek se poskytuje záruka po dobu 24 měsíců ode dne prodeje, respektive ode dne vyskladnění. V době záruky vám záruční servis provede opravy všech závad vzniklých následkem výrobní chyby bezplatně. Při uplatnění požadavku na záruční opravu musí být spolu s přístrojem předložen úplně a čitelně vyplněný záruční list. Při odesílání přístroje do opravy, dopravní náklady hradí zákazník. Originální obal od výrobku pečlivě uschovejte.

Záruka se nevztahuje na:

- přístroj poškozen během dopravy a nesprávného skladování
- poruchy způsobené nesprávnou obsluhou nebo údržbou
- poruchy způsobené vlivem opotřebení výrobku a materiálu
- poruchy způsobené používáním přístroje na jiný účel, než na jaký je určen
- přístroj, do kterého byl proveden neodborný zásah nebo úprava
- nekompletnost výrobku, kterou bylo možné zjistit již při prodeji

Servisní záznamy:

--

ZÁRUČNÍ A POZÁRUČNÍ SERVIS PROVÁDÍ ZÁSTUPCE VÝROBCE

Zplnomocněný zástupce výrobce: Slovakia Trend Export-Import s.r.o., Michalovská 87/1414, 073 01 Sobrance

Fax: (056) 652-2329 Tel: 0915 392 687 E-mail: servis@slovakia-trend.sk







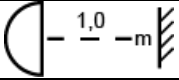
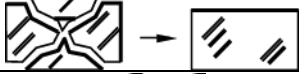

A KÉSZÜLÉK LEIRÁSA

- Az AG-HFLAL10W, az AG-HFLAL20W és az AG-HFLAL30W LED lámpatestek a napfénynek megfelelő fehér fényforók.
- Lehetőség a világítási szög beállítására (0 - 120 °).
- Eső és porálló.

TECHNIKAI ADATOK

	AG-HFLAL10W	AG-HFLAL20W	AG-HFLAL30W
FESZÜLTSG / FREKVENCIA	230 V / 50 Hz		
TELJESITMÉNYIGÉNY	10 W	20 W	30 W
FÉNYFORRÁS	LED nem cserélhető		
FÉNYERŐSSÉG	800 lm	1 600 lm	2 400 lm
SZINHŐMÉRSÉKLET	4 000 K		
SZINVISSZAADÁSI INDEX	> 80		
TELJESITMÉNY TÉNYEZŐ	0,5		0,9
LEFEDTTSÉG	IP65		
VÉDELMI OSZTÁLY	I		
ENERGIAOSZTÁLY	A+		
TÁPKÁBEL	15 cm H05RN-F 3G 1,0 mm ²		
SÚLY	195 g	285 g	475 g
MÉRETEK	133 x 95 x 37 mm	160 x 115 x 40 mm	208 x 147 x 40 mm

SZIMBÓLUMOK JELENTÉSE

	A fényvisszaverő LED-nek a megvilágított objektumtól való távolságának legalább 1 m-nek kell lennie.
	Cserélje ki a repedt vagy törött elülső védőburkolatot.
	A termék megfelel az alkalmazandó európai irányelveknek, és ezen irányelvek megfelelőségértékelési módszerét valósították meg.
	Védelmi fokozat IP65
	Olvassa el a használati utasítást.
	Védelmi osztály I.
	Ne dobja a szokásos háztartási hulladékba. Ehelyett környezetbarát módon lépjen kapcsolatba az újrahasznosító központokkal. Kérjük, vigyázzon a környezetvédelemre.
	A csomagolásért a visszavásárlásra és a további újrahasznosításra nyújtott pénzügyi hozzájárulás került kifizetésre.
	Újrahasznosítható termék

ÁLTALÁNOS BIZTONSÁGI ELŐÍRÁSOK AZ ELEKTORMOS KÉSZÜLÉKEKHEZ

- **FIGYELMEZTETÉS!** Olvassa el a biztonsági figyelmeztetéseket, utasításokat, illusztrációkat és műszaki adatokat, amik az elektromos szerszámhoz mellékelve vannak.. A továbbiakban feltüntetett biztonsági utasítások és előírások figyelmen kívül hagyása áramütést, tüzet és/vagy súlyos sérüléseket eredményezhet.

1) MUNKAHELYI BIZTONSÁG:

- A munkaterület legyen tiszta, jól megvilágított. A rendetlenség vagy a rosszul megvilágított munkaterület könnyen balesetet okozhat.

- Ne használja az elektromos szerszámot robbanásveszélyes környezetben, éghető folyadék, gáz vagy por közelében. Az elektromos szerszámok szikrát gerjeszhetnek, ami meggyújthatja a port vagy a gőzt.
- Az elektromos szerszám használata közben ne tartózkodjon a közelben gyermek és más személy. Ha elterelik a figyelmét, elveszítheti a szerszám feletti irányítást.

2) ELEKTROMOS BIZTONSÁG:

- Az elektromos szerszám csatlakozódugója illeszkedjen a dugaszolóaljzathoz. A csatlakozót semmilyen módon sem szabad megváltoztatni. A szerszámot, amelynek a hálózati kábel csatlakozódugóján védő dugasz van, soha ne csatlakoztassa elosztókhoz vagy más adapterekhez. Az eredeti csatlakozó és a megfelelő dugaszolóaljzat használata csökkenti az áramütés veszélyét.
- A sérült vagy összegabalyodott kábel növeli az elektromos áramütés veszélyét. Ha a tápkábel sérült, ki kell cserélni a egyéni tápkábelre, amely rendelkezésre áll a gyártónál vagy annak képviselőjénél.
- A kezelő nem érintkezhet földelt felületekkel – például csövekkel, fűtéssel, tűzhellyel, hűtőszekrényel. Az áramütés fokozott kockázata áll fenn, ha teste földelt.
- Esőtől, nedvességtől, víztől tartsa távol az elektromos szerszámokat. Az elektromos szerszámokhoz soha ne érjen nedves kézzel. Az elektromos szerszámot soha mossa folyó víz alatt és ne merítse vízbe. - Kábel nem overextend. Soha ne használja a kábelt szállítására, húzására vagy dugója az elektromos kéziszerszámot.
- A kábelt tilos túlterhelni. Ne használja a kábelt az elektromos készülék hordozására, felakasztására vagy a csatlakozó aljzathoz történő kihúzására. Tartsa távol a készülék részeit hőtől, olajtól, éles peremektől vagy mozgó alkatrészekről. A sérült vagy összetekeredett kábel növeli az áramütés kockázatát.
- Ha az elektromos szerszámot a szabadban használja, csakis kültéri használatra alkalmas hosszabbító kábelt használjon. Kiseb az áramütés veszélye, ha kültérre alkalmas hosszabbító kábelt használ.
- Ha elkerülhetetlen az elektromos szerszám nedves környezetben történő használata, használjon áramvédőkapcsolót. Az áramvédőkapcsoló használata csökkenti az áramütés kockázatát.
- Az „áramvédőkapcsoló (RCD)“ fogalom helyettesítendő az „áramkör főmegszakító (GFCI)“ vagy a „földzárlat megszakító (ELCB)“ fogalmával.
- Az elektromos kéziszerszámokat csak szigetelt markolási felületeknél fogva szabad tartania, mert használat közben a csiszológép rejtett kábellel vagy saját csatlakozózsínjével érintkezhet.

3) SZEMÉLYI BIZTONSÁG:

- Legyen elővigyázatos, ügyeljen arra, mit tesz, és megfontoltan lásson az elektromos szerszámmal végzendő munkához. Nem használjon elektromos szerszámot, ha fáradt vagy kábítószert, alkohol, gyógyszer hatása alatt áll. Az elektromos szerszám használata közben akár a pillanatnyi figyelmetlenség is súlyos sérüléshez vezethet.
- Mindig viseljen személyi védőfelszerelést és védőszemüveget. Csökkenti a sérülés kockázatát, ha az elektromos szerszám fajtájának megfelelő személyi védőfelszerelést visel: porvédő maszkot, csúszásmentes biztonsági cipőt, védősisakot vagy hallásvédőt.
- Kerülje a véletlen üzembe helyezést. Győződjön meg arról, hogy az elektromos szerszám kikapcsolt állapotban legyen, mielőtt csatlakoztatja az elektromos hálózathoz, illetve felemeli vagy szállítja azt. Balesethez vezethet, ha az elektromos szerszám szállítása közben ujját a kapcsolón tartja vagy a szalagcsiszolót bekapcsolva csatlakoztatja az áramellátásra.
- Az elektromos kéziszerszám bekapcsolása előtt távolítsa el a beállító szerszámokat vagy a csavarkulcsot. A forgó készülékrészben maradt szerszám, kulcs sérüléseket okozhat.
- Kerülje a természetellenes testtartást. Gondoskodjon róla, hogy stabilan álljon és ne veszítse el az egyensúlyát. Soha ne becsülje túl saját erejét. Ne használja az elektromos szerszámot ha fáradt.
- Viseljen megfelelő ruházatot. Ne viseljen bő ruházatot vagy ékszert. Tartsa távol a mozgó elemektől haját, ruházatát, kesztyűjét. A mozgó részek becsíphetik a laza ruházatot, ékszert vagy a hosszúhaját.
- Csatlakoztassa az elektromos szerszámot a porelszívóhoz. Ha felszerelhető porelszívó vagy -felfogó berendezés, győződjön meg róla, hogy ezeket megfelelően csatlakoztatja és használja. A porelszívás használata a porral kapcsolatos kockázatokat csökkenti.
- Biztosítsa ki a munkadarabot. Befogószerkezettel vagy satuval biztosabban tartható a munkadarab, mint

kézzel. Rögzítse a munkadarabot egy stabil alapzaton.

- Ne használjon bármilyen szerszámot ha alkohol, kábítószer, gyógyszerek vagy más anyagok hatása alatt áll. Ez a készülék alkalmatlan olyan személyek (belértve gyerekek) használatára, akik csökkent fizikai, érzékszervi vagy mentális képességűek, illetve nem rendelkeznek kellő tapasztalattal és ismeretekkel, hacsak nem állnak felügyelet alatt, vagy utasításokat nem kaptak felhasználását illetően olyan személytől, aki a biztonságért felel. A gyermekeket felügyelni kell annak érdekében, hogy ne játsszanak a készülékkel

4) AZ ELEKTROMOS SZERSZÁM HASZNÁLATA ÉS KEZELÉSE:

-Húzza ki az elektromos szerszám hálózati csatlakozódugóját a csatlakozóaljzatból a szalagcsiszoló bármilyen meghibásodása esetén, a munka befelyezése után, vagy bármilyen tisztítás, karbantartási munkák, vagy a szerszám áthelyezés előtt.

- Ha az eszköz rendellenes hangot vagy szagot bocsájt ki, azonnal fejezze be munkáját.

- Az elektromos szerszámot ne terhelje. Az elektromos szerszám jobban és biztonságosabban fog működni, ha azon fordulatszámon fog vele dolgozni amelyre meglett tervezve. Használjon megfelelő eszközt, amely az adott célra voltszánva. A megfelelő eszközök a jó és biztonságos munkát eredményezik, amelyenekre tervezve voltak.

- Ne használja az elektromos szerszámot, ha hibás a kapcsolója. Az az elektromos szerszám, amelyet nem lehet be- vagy kikapcsolni, veszélyes, ezért javításra szorul. A meghibásodott kapcsolót csakis igazolt szervízben javítsa.

- A készülék beállítása, alkatrészcsere és a készülék elrakása előtt húzza ki a hálózati csatlakozódugót az aljzatból. Ez az óvintézkedés megakadályozza az elektromos szerszám véletlen elindítását.

- A használaton kívüli elektromos szerszám is távol tartandó a gyermekektől. Ne engedje, hogy olyan személyek használják az eszközt, akik nem ismerik azt vagy nem olvasták el ezeket az utasításokat. Az elektromos szerszámok veszélyesek, ha tapasztalatlan személy használja őket. Az elektromos szerszámot száraz, biztonságos helyen tartsa.

- Ügyeljen az elektromos szerszámok alapos gondozására. Rendszeresen ellenőrizze, hogy hibátlanul működnek-e a mozgó részek, nincs-e rajtuk olyan törés vagy olyan sérülés, amely hátrányosan befolyásolja az elektromos szerszám működését. A készülék használata előtt javíttassa meg a sérült részeket. Számos baleset oka a nem megfelelően karbantartott elektromos szerszám.

- Tartsa élesen és tisztán a vágószerszámokat. A gondosan ápolott vágószerszámok éles vágóéllel kevésbé akadnak és könnyebben haladnak. A csomaghoz tartozó, illetve a gyártó által ajánlott tartozékokat használja, más tartozékok kárt okozhatnak vagy személyes sérülést.

- Az elektromos szerszámot, a tartozékokat, behelyező szerszámokat stb. a jelen utasításoknak megfelelően használja. Mindeközben vegye figyelembe a munkafeltételeket és az elvégzendő feladatot. Az elektromos szerszámok rendeltetésüktől eltérő használata veszélyes körülményekhez vezethet.

5) SZERVIZ:

- Az elektromos kéziszerszámot szakképzett javítóműhely végezze. Csak ugyanazokat a pótalkatrészeket lehet használni. Ez biztosítja az elektromos kéziszerszám biztonságának fenntartását.

BIZTONSÁGI UTASÍTÁSOK A REFLEKTORHOZ

- Használat előtt olvassa el a teljes használati utasítást, és hagyja, hogy a kezelő megismerje a terméket. Ha valakinek kölcsönözi vagy eladja a terméket, kérjük, vegye figyelembe ezt az útmutatót is.

- A gyártó nem vállal felelősséget a jelen kézikönyvvel nem rendelkező berendezések használatából eredő károkért vagy sérülésekért.

- A lámpatest használata előtt ismerkedjen meg minden vezérlővel és alkatrészrel.

- Ellenőrizze, hogy minden alkatrész biztonságosan-e van rögzítve, és ellenőrizze, hogy a lámpatest bármely része nem sérült-e, különösen az első védőburkolat. Ne használja a lámpatestet sérült alkatrészekkel, ezt meg kell javítani egy meghatalmazott műhelyben.

- A lámpát mindig sértetlen elülső védőburkolattal használja, hogy megakadályozza a LED-ek károsodását és nedvesség / víz és por hatását.

- Óvatosan kezelje a fényt. A készülék intenzív hőt termel, ami fokozott tűz- és robbanásveszélyt eredményez.

- Ne használja a lámpát veszélyes területeken.
- Kerülje a por felhalmozódását a munkahelyen. A por könnyen gyulladhat.
- Ne merítse a készüléket vízbe vagy más folyadékba.
- Ne nézze a fénysugárba és ne irányítsa más emberekre vagy állatokra.
- Csak eredeti tartozékokat és alkatrészeket használjon.
- Biztonsági okokból ne takarja le a lámpatestet, a levegő áramlását biztosítani kell. Emellett ne szerelje be és ne használja a lámpát szűk, kicsi, elégtelen térfogatú és légáramú területen.
- A fény távolsága közvetlenül a megvilágított tárgytól legalább 1 m legyen.
- A lámpatest nem cserélhető fényforrással rendelkezik, amely mechanikai sérülés nélkül nagyon hosszú élettartammal rendelkezik, ezért általában nem kell szétszerelni a elülső védőburkolatot.
- **FIGYELEM!** Ellenőrzési vagy karbantartási munkák elvégzése előtt, szállítás és a tárolás során kapcsolja ki és húzza ki a készüléket.
- Ne engedje, hogy a gyermekek használják a lámpát. A készülék helytelen kezelése véletlenül magukat vagy másokat is vakíthatná.

ÖSSZESZERELÉS

- A lámpa csatlakoztatását az áramforráshoz csak szakképzett szakember végezheti el. A szerelést a vonatkozó szabványoknak, előírásoknak és törvényeknek megfelelően lehet elvégezni. Minden biztonsági és figyelmeztető utasítást, valamint az üzemeltetési utasításban szereplő utasításokat be kell tartani.
- Szerelés előtt ellenőrizze, hogy a fény nem sérült-e meg. Ne telepítsen sérült fényt.
- Az áramforráshoz való csatlakoztatás előtt győződjön meg arról, hogy a készülék címkéjén lévő érték megegyezik a csatlakozóban lévő feszültséggel.
- Győződjön meg arról, hogy a lámpa ki van kapcsolva.
- Távolítsa el a szerelőkeretet, és sablonként használja a rögzítő furatok megjelöléséhez.
- Szerelje fel a tartót a helyére.
- Csatlakoztassa a kábelt a hálózati csatlakozóhoz jóváhagyott csatlakozókkal, ügyelve arra, hogy a csatlakozások helyesek.
- Szerelje vissza a szerelőkeretet a lámpatestre, és állítsa be az optimális megvilágítási szöget a csavarok meghúzása előtt.

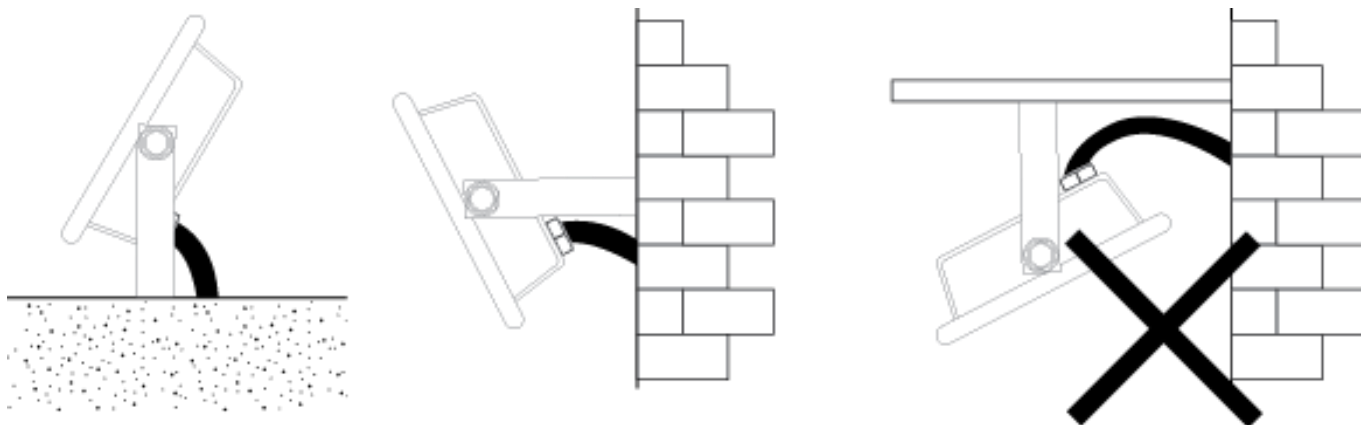

TISZTÍTÁS ÉS KARBANTARTÁS

- Szükség esetén húzza ki a lámpát a tápegységről és hagyja kihűlni a tisztítás előtt.
- Ne használjon súrolószereket vagy szerves oldószereket a lámpatest felületének tisztításához, mert megsérülhet.
- A lámpatest minden munkáját vagy telepítését csak akkor szabad elvégezni, ha a lámpatest ki van kapcsolva és leválasztva van a tápegységről.
- Ha a tápkábel sérült, kapcsolja ki a lámpát, és a kábelt a szervizközponttal cseréltesse ki egy újra.
- Az elülső védőburkolat károsodása esetén cserélje ki azt. Biztonsági okokból a lámpatest sérült elülső fedéllel nem használható. Ha a felhasználó helyettesíti a védőburkolatot, a gyártó már nem tudja garantálni az IP65 védelmet a víz és a por behatolása ellen, mivel nem garantálja, hogy a védőburkolatot a felhasználó helyesen telepíti be. A fedél cseréjekor ugyanolyan szintű védelmet kell biztosítani, mint az

eredeti változatban. A gyártó eredeti tömítését kell használni. Az üveg cseréjekor a tömítésnek teljesen sértetlennek kell lennie, és nem szabad megcsavarodni. Az üvegnek ugyanolyan vastagságúnak kell lennie, mint az eredeti üveg. Ha nem felel meg ezeknek a követelményeknek, a káros víz behatolása és a porzárás elleni védelem nem lesz kielégítő, és a lámpatestet nem szabad eső, nedvesség vagy más behatolásnak kitenni.

- Ha garancia javításra van szükség, forduljon a kereskedőhöz, ahol a terméket megvásárolta, és azt egy hivatalos szervizközpontban javíttassa meg. A jótállás lejártá után vegye fel a kapcsolatot egy hivatalos szervizközponttal a javításhoz.

KÖRNYEZETVÉDELEM



A csomagolóanyagok újrahasznosíthatóak. Kérjük, ne dobja a csomagolóanyagokat a kommunális hulladékba, hanem a másodlagos nyersanyaggyűjtésbe dobja.



Az eldobott eszközök értékes újrahasznosítható anyagokat tartalmaznak, amelyeket újra kell használni. Ezért kérjük, adja át a régi berendezést a megfelelő hulladékgyűjtő létesítménybe. Az elektromos és elektronikus berendezések gyakran olyan összetevőket tartalmaznak, amelyek potenciálisan veszélyt jelenthetnek az emberi egészségre és a környezetre, ha helytelenül kezelik vagy ártalmatlanítják őket. Ezek az alkatrészek azonban szükségesek a készülék megfelelő működéséhez. Az ezzel a szimbólummal jelölt eszközöket nem szabad a háztartási hulladékkal együtt megsemmisíteni.

STREND PRO[®]

Jótállási jegy

Sorozatszám:	Eladás dátuma:	Az eladó aláírása és bélyegzője:

A jótállás feltételei:

Erre a termékre az eladás illetve a kiraktározás dátumától számított 24 hónap jótállás érvényes.

A jótállás időtartamán belül a garanciaszerviz Önnek ingyen biztosítja a gyártási hibából származó minden termékhiba javítását.

A jótállás érvényesítéséhez a terméken kívül az olvashatóan és teljes körűen kitöltött jótállási jegy leadása is szükséges.

A termék küldése esetén a szállítási költségek a vásárlót terhelik. A termék eredeti csomagolását gondosan őrizze meg.

A jótállás nem érvényes:

- ha a készülék a nem megfelelő szállítás vagy tárolás következtében hibásodott
- a helytelen használat vagy karbantartás következtében keletkező hibákra
- a termék vagy az anyag elhasználódása következtében keletkező hibákra
- a készülék nem rendeltetésszerű használata következtében keletkező hibákra
- a készülékre, amelyen nem szakszerű beavatkozást vagy módosítást hajtottak végre
- a termék hiányos voltára, amely az eladás során is már észrevehető volt

Javítási bejegyzések:

--

A JÓTÁLLÁSON BELÜLI ÉS JÓTÁLLÁSON KÍVÜLI SZERVIZT A GYÁRTÓ FELHATALMAZOTT KÉPVISELŐJE VÉGZI

A gyártó felhatalmazott képviselője: Slovakia Trend Export-Import s.r.o., Michalovská 87/1414, 073 01 Sobrance

Fax: (056) 652-2329 Tel: 0915 392 687 E-mail: servis@slovakia-trend.sk







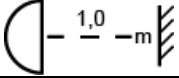
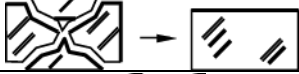

DESCRIEREA DISPOZITIVULUI

- Luminile LED AG-HFLAL10W, AG-HFLAL20W și AG-HFLAL30W sunt o sursă de lumină albă, care corespunde lumii zilei în caracteristicile sale.
- Posibilitatea de reglare a unghiului de iluminare (0-120 °).
- Rezistent la ploaie și praf.

SPECIFICAȚII TEHNICE

	AG-HFLAL10W	AG-HFLAL20W	AG-HFLAL30W
TENSIUNE / FRECVENȚĂ	230V / 50Hz		
PUTERE	10 W	20 W	30 W
SURSĂ DE LUMINĂ	LED-urile nu pot fi înlocuite		
INTENSITATE LUMINOASĂ	800 lm	1600 lm	2400 lm
TEMPERATURĂ DE CULOARE	4000 K		
INDEX CULOARE	> 80		
COEFICIENT DE PUTERE	0.5		0.9
CLASA DE IZOLAȚIE	IP65		
CLASA DE PROTECȚIE	I		
CLASA DE ENERGIE	A+		
CABLU DE ALIMENTARE	15 cm H05RN-F 3G 1.0 mm ²		
GREUTATE	195 g	285 g	475 g
DIMENSIUNI	133 x 95 x 37 mm	160 x 115 x 40 mm	208 x 147 x 40 mm

EXPLICAREA SIMBOLURILOR

	Distanța reflectorului LED față de obiectul iluminat trebuie să fie de cel puțin 1 metru.
	Înlocuiți capacul de protecție frontal crăpat sau rupt.
	Produsul este în conformitate cu directivele europene aplicabile și a fost efectuată o metodă de evaluare a conformității cu aceste directive.
	Grad de protecție IP65
	Citiți manualul de instrucțiuni.
	Clasa de protecție I.
	Nu eliminați împreună cu deșeurile menajere obișnuite. În schimb, contactați centrele de reciclare și eliminați-l într-un mod ecologic. Respectați principiile protecției mediului.
	A fost plătită o contribuție financiară pentru preluarea și reciclarea ulterioară pentru acest ambalaj.
	Produs reciclabil

INSTRUCȚIUNI GENERALE PENTRU SIGURANȚA SCULEI ELECTRICE

- **AVERTISMENT!** Citiți toate avertismentele și instrucțiunile de siguranță. Nerespectarea avertismentelor și a instrucțiunilor poate provoca șocuri electrice, incendii și / sau vătămări grave.

1) SIGURANȚA LOCULUI DE MUNCĂ:

- Păstrați zona de lucru curată și bine luminată. Zonele aglomerate sau întunecate pot genera accidente.
- Nu utilizați scule electrice în medii explozive, cum ar fi în prezența lichidelor, a gazelor sau a prafului inflamabil. Sculele electrice generează scântei care pot aprinde praful sau fumul.

- Țineți copiii și spectatorii departe în timp ce utilizați o sculă electrică. Distragerile vă pot face să pierdeți controlul.

2) SIGURANȚA ELECTRICĂ:

- Fișele pentru sculele electrice trebuie să se potrivească cu priza. Nu modificați niciodată fișa în nici un fel. Nu utilizați nicio fișă de adaptare cu scule electrice împământate. Fișele nemodificate și prizele corespunzătoare vor reduce riscul de electrocutare.
- Evitați contactul corpului cu suprafețe împământate, cum ar fi conductele, radiatoarele, cuptoarele și frigiderele. Există un risc crescut de electrocutare dacă corpul dvs. este împământat.
- Nu expuneți sculele electrice la ploaie sau la condiții umede. Apa care intră într-o sculă electrică va crește riscul de electrocutare.
- Nu abuzați de cablu. Nu utilizați niciodată cablul pentru a transporta, trage sau scoate din priză scula electrică. Țineți cablul departe de căldură, ulei, muchii ascuțite sau componente în mișcare. Cablurile deteriorate sau încurcate cresc riscul de electrocutare.
- Când utilizați o sculă electrică în aer liber, utilizați un prelungitor adecvat pentru utilizare în exterior. Folosirea unui cablu adecvat pentru utilizarea în exterior reduce riscul de electrocutare.
- Dacă este inevitabilă utilizarea unei scule electrice într-o locație umedă, utilizați o sursă protejată de un dispozitiv de protecție reziduală (RCD). Utilizarea unui dispozitiv RCD reduce riscul de electrocutare

3) SIGURANȚA PERSONALĂ:

- Rămâneți vigilent, urmăriți ce faceți și folosiți bunul simț atunci când folosiți scule electrice. Nu utilizați o sculă electrică în timp ce sunteți obosit sau sub influența drogurilor, alcoolului sau medicamentelor. Un moment de neatenție în timpul funcționării sculelor electrice poate duce la vătămări grave.
- Folosiți echipament personal de protecție. Purtați întotdeauna protecție pentru ochi. Echipamentele de protecție cum ar fi masca de praf, încălțăminte anti-alunecare, casca sau protecția auditivă folosite în condiții adecvate vor reduce vătămrile corporale.
- Preveniți pornirea neintenționată. Asigurați-vă că întrerupătorul este în poziția off înainte de conectarea la sursa de alimentare și / sau acumulator, înainte de ridicarea sau transportul sculei. Transportarea sculelor electrice cu degetul pe comutator sau activarea sculelor electrice care au comutatorul în poziția on poate duce la accidente.
- Înainte de a porni mașina, scoateți orice cheie de reglare. O cheie atașată unei părți rotative a sculei electrice poate duce la vătămări corporale.
- Nu vă întindeți excesiv. Păstrați-vă echilibrul în orice moment. Acest lucru permite un control mai bun al sculei electrice în situații neașteptate.
- Îmbrăcați-vă corespunzător. Nu purtați haine largi sau bijuterii. Țineți părul, îmbrăcămintea și mănușile departe de componentele în mișcare. Hainele largi, bijuteriile sau părul lung pot fi prinse în părțile în mișcare.
- Dacă există dispozitive pentru conectarea instalațiilor de aspirare și colectare a prafului, asigurați-vă că acestea sunt conectate și utilizate corespunzător. Utilizarea colectării prafului poate reduce pericolele legate de praf.

4) UTILIZAREA ȘI ÎNGRIJIREA SCULEI ELECTRICE:

- Nu forțați scula electrică. Utilizați scula electrică corectă pentru aplicația dvs. Sculele electrice corecte vor face treaba mai bună și mai sigură la viteză pentru care au fost proiectate.
- Nu utilizați scula electrică dacă întrerupătorul nu o pornește sau nu o oprește. Orice scule electrice care nu pot fi controlate cu ajutorul comutatorului sunt periculoase și trebuie reparate.
- Deconectați fișa de la sursa de alimentare și / sau scoateți acumulatorul de la scula electrică înainte de a efectua reglaje, de a schimba accesorii sau de a depozita scule electrice. Astfel de măsuri preventive de siguranță reduc riscul de pornire accidentală a sculei electrice.
- Depozitați sculele electrice cu regim de mers în gol la îndemâna copiilor și nu permiteți persoanelor care nu cunosc scula electrică sau aceste instrucțiuni să opereze scula electrică. Sculele electrice sunt periculoase în mâinile utilizatorilor neinstruiți.

- Întrețineți sculele electrice. Verificați lipsa de aliniere sau blocarea pieselor în mișcare, ruperea pieselor și orice altă situație care poate afecta funcționarea sculei electrice. Dacă este deteriorată, reparați mașina înainte de utilizare. Multe accidente sunt cauzate de scule electrice întreținute necorespunzător.
- Țineți sculele de tăiere ascuțite și curate. Sculele de tăiere corect întreținute, cu muchii ascuțite de tăiere, sunt mai puțin susceptibile de a se bloca și sunt mai ușor de controlat.
- Folosiți scula electrică, accesoriile și burghiile, etc. în conformitate cu aceste instrucțiuni, luând în considerare condițiile de lucru și lucrările care trebuie efectuate. Utilizarea sculei electrice pentru operațiuni diferite de cele intenționate poate duce la o situație periculoasă.

5) REPARAȚIILE:

- Cereți ca scula electrică să fie reparată de o persoană calificată folosind numai piese de schimb identice. Acest lucru va garanta menținerea siguranței sculelor electrice.

INSTRUCȚIUNI DE SIGURANȚĂ PENTRU REFLECTOR

- Citiți întregul manual de utilizare înainte de utilizare și lăsați-l împreună cu produsul pentru a permite operatorului să se familiarizeze cu acesta. Dacă împrumutați sau vindeți produsul unei alte persoane, vă rugăm să includeți și acest manual de instrucțiuni.
- Producătorul nu este răspunzător pentru daune sau vătămări rezultate din utilizarea echipamentelor care nu sunt în conformitate cu acest manual.
- Înainte de a utiliza reflectorul, familiarizați-vă cu toate comenzile și componentele.
- Verificați dacă toate componentele sunt securizate și verificați dacă nici o parte a lămpii nu este deteriorată, în special protecția frontală. Nu utilizați reflectorul cu piese deteriorate și reparați-l la un atelier autorizat.
- Folosiți întotdeauna reflectorul cu o protecție frontală nedeteriorată pentru a preveni deteriorarea LED-urilor și expunerea la umiditate, apă și praf.
- Manipulați cu atenție reflectorul. Aparatul produce căldură intensă, ceea ce duce la creșterea riscului de incendiu și explozie.
- Nu utilizați corpul de iluminat în zone periculoase.
- Evitați acumularea prafului la locul de muncă. Praful se poate aprinde cu ușurință.
- Nu scufundați dispozitivul în apă sau alte lichide.
- Nu priviți sau nu îndreptați fasciculul de lumină către alte persoane sau animale.
- Utilizați numai accesorii și piese de schimb originale.
- Din motive de siguranță, nu acoperiți reflectorul în timpul utilizării, trebuie asigurată circulația aerului înconjurător. De asemenea, nu instalați și nu utilizați lampa într-o zonă strâmtă și mică, cu volum și debit de aer insuficient.
- Distanța reflectorului față de obiectul iluminat trebuie să fie de cel puțin 1 metru.
- Reflectorul are o sursă de lumină care nu poate fi înlocuită și care are o durată de viață foarte lungă, fără deteriorări mecanice și, prin urmare, nu trebuie în mod normal să fie scoasă.
- **AVERTISMENT!** Înainte de efectuarea oricăror lucrări de inspecție sau întreținere sau în timpul transportului și depozitării, opriți și deconectați mașina.
- Nu permiteți copiilor să utilizeze lampa. Manipularea necorespunzătoare a dispozitivului ar putea să îi orbească din greșeală.

ASAMBLAREA

- Reflectorul trebuie conectat la o sursă de alimentare numai de personal calificat. Instalarea trebuie efectuată în conformitate cu standardele, reglementările și legile aplicabile. Toate instrucțiunile de siguranță și de avertizare, precum și instrucțiunile de utilizare trebuie respectate.
- Înainte de montare, verificați dacă reflectorul nu este vizibil deteriorat. Nu montați un reflector deteriorat.
- Înainte de a-l conecta la o sursă de alimentare, asigurați-vă că valoarea de pe eticheta aparatului corespunde tensiunii de la priză.
- Asigurați-vă că reflectorul este oprit.
- Scoateți suportul de montare și utilizați-l ca șablon pentru a marca găurile de montare.

- Montați suportul în poziție.
- Conectați cablul reflectorului la rețeaua electrică folosind terminale aprobate, asigurându-vă că conexiunile sunt corecte.
- Montați suportul de montare înapoi pe corpul de iluminat și reglați înclinarea pentru o iluminare optimă înainte de a strânge șuruburile.

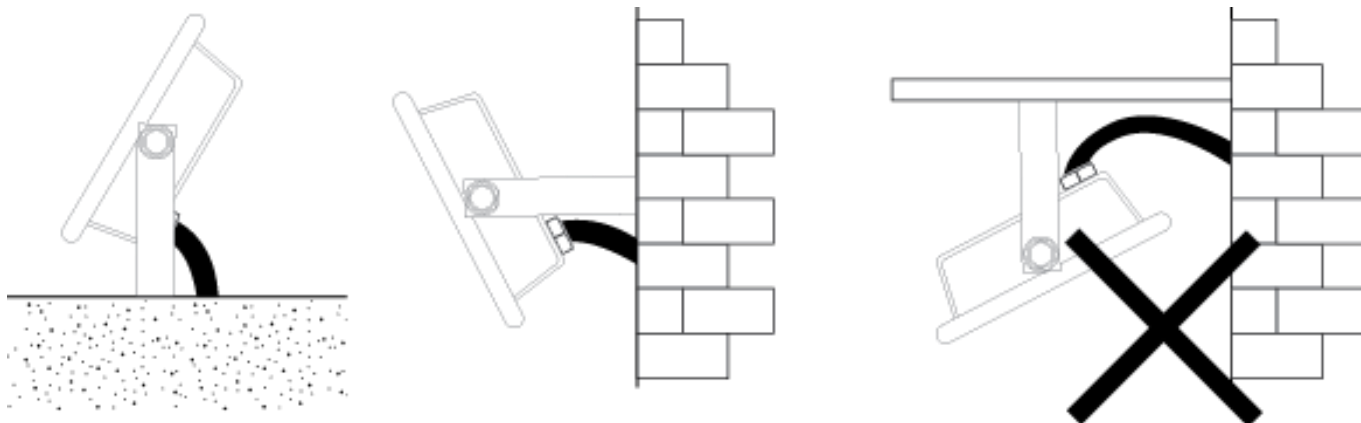

CURĂȚAREA ȘI ÎNTREȚINEREA

- Dacă trebuie să curățați reflectorul, mai întâi deconectați-l de la sursa de alimentare și lăsați-l să se răcească.
- Nu utilizați substanțe de curățare abrazive și solvenți organici pentru a curăța suprafața reflectorului, deoarece aceasta îl pot deteriora.
- Toate lucrările de service sau instalarea reflectorului trebuie efectuate numai dacă reflectorul este oprit și deconectat de la sursa de alimentare.
- În cazul în care cablul de alimentare este deteriorat, opriți reflectorul și înlocuiți cablul cu unul nou de către un centru de service autorizat.
- Înlocuiți capacul cu unul nou dacă capacul reflectorului frontal este deteriorat. Din motive de siguranță, nu puteți utiliza reflectorul cu un capac frontal deteriorat. În cazul în care utilizatorul înlocuiește geamul din față, producătorul nu mai poate garanta protecția IP65 cu protecție împotriva pătrunderii dăunătoare a apei și prafului, deoarece producătorul nu poate garanta posibila instalare incorectă a capacului frontal. La înlocuirea capacului, trebuie asigurat același nivel de protecție ca și originalul. Trebuie utilizată garnitura originală a producătorului. La înlocuirea geamului, garnitura trebuie să fie complet nedeteriorată și nu trebuie răsucită. Sticla trebuie să aibă aceeași grosime ca și sticla originală. Nerespectarea acestor cerințe nu asigură o protecție suficientă împotriva pătrunderii dăunătoare a apei și a prafului, iar lumina nu trebuie să fie expusă ploii, umezelii sau altei pătrunderi.
- Dacă este necesară o reparație în garanție, contactați distribuitorul de unde ați achiziționat produsul și reparați-l de un centru de service autorizat. Contactați un centru de service autorizat pentru reparații după expirarea garanției.

PROTECȚIA MEDIULUI



Materialele de ambalare sunt reciclabile. Nu eliminați materialele de ambalare împreună cu deșeurile municipale, ci eliminați-le în centrele de colectare a materiilor secundare.



Dispozitivele eliminate conțin valoroase materiale reciclabile care ar trebui reutilizate. Prin urmare, predați vechiul echipament la o instalație de colectare a deșeurilor corespunzătoare. Echipamentele electrice și electronice conțin adesea componente care pot constitui un pericol potențial pentru sănătatea umană și pentru mediu dacă sunt manipulate sau eliminate în mod incorect. Cu toate acestea, aceste componente sunt necesare pentru funcționarea corectă a dispozitivului. Instrumentele marcate cu acest simbol nu trebuie eliminate împreună cu deșeurile menajere.

STREND PRO[®]

Lista de garanție

Nr. serie:	Data vânzării:	Ștampila importatorului:

Condițiile de garanție:

Garanția pentru acest produs este 24 luni de la data vânzării, respectiv de la data scoaterii din depozit.

În timpul garanției service-ul de garanție va efectua toate reparațiile de defecțiuni apărute ca urmare a greșelilor de producție, în mod gratuit.

La revendicarea reparației de garanție solicitate, pe lângă produsul prezentat trebuie depusă și lista de garanție completată corect și citibil.

La trimiterea aparatului la reparații, cheltuielile de transport suportă clientul. Păstrați ambalajul original al produsului cu atenție.

Garanția nu se referă la:

- aparatul defectat în timpul transportului și prin depozitare necorespunzătoare,
- defecțiunile pricinuite de manipularea sau întreținerea necorespunzătoare,
- defecțiunile pricinuite de uzura produsului sau materialului,
- defecțiunile pricinuite de folosirea aparatului în alt scop, decât pentru care este destinat,
- aparatul în care s-a intervenit sau s-a efectuat reglarea în mod necalificat,
- produsul fabricat incomplet, greșeala care putea fi constatată deja la vânzare.

Notificarea service:

--

SERVICE ÎN GARANȚIE ȘI POSTGARANȚIE ESTE EFECTUAT DE CĂTRE REPREZENTANTUL AUTORIZAT AL PRODUCĂTORULUI

Reprezentantul împuternicit al producătorului: Slovakia Trend Export-Import s.r.o., Michalovská 87/1414, 073 01 Sobrance

Fax: (056) 652-2329 Tel: 0915 392 687 E-mail: servis@slovakia-trend.sk







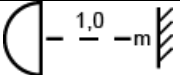
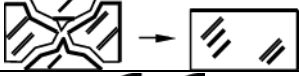

DEVICE DESCRIPTION

- LED lights AG-HFLAL10W, AG-HFLAL20W and AG-HFLAL30W are the source of white light, which corresponds to daylight in its characteristics.
- Possibility to adjust the lighting angle (0-120°).
- Rain and dust resistant.

TECHNICAL SPECIFICATIONS

	AG-HFLAL10W	AG-HFLAL20W	AG-HFLAL30W
VOLTAGE / FREQUENCY	230V / 50Hz		
POWER	10 W	20 W	30 W
LIGHT SOURCE	LEDs are non-replaceable		
LUMINOUS INTENSITY	800 lm	1600 lm	2400 lm
COLOR TEMPERATURE	4000 K		
COLOR INDEX	> 80		
POWER COEFFICIENT	0.5		0.9
INSULATION CLASS	IP65		
PROTECTION CLASS	I		
ENERGY CLASS	A+		
POWER CORD	15 cm H05RN-F 3G 1.0 mm ²		
WEIGHT	195 g	285 g	475 g
DIMENSIONS	133 x 95 x 37 mm	160 x 115 x 40 mm	208 x 147 x 40 mm

EXPLANATION OF SYMBOLS

	The distance of the LED reflector from the illuminated object should be at least 1 meter.
	Replace cracked or broken front protective cover.
	The product complies with applicable European directives and a method for assessing conformity with these directives was carried out.
	Degree of protection IP65
	Read instruction manual.
	Protection class I.
	Do not dispose of as normal household waste. Instead, contact recycling centers and dispose in an environmentally friendly way. Please follow the principles of environmental protection.
	A financial contribution for take-back and its further recycling was paid for this packaging.
	Recyclable product

GENERAL POWER TOOLS SAFETY INSTRUCTIONS

- **WARNING! Read all safety warnings and all instructions.** Failure to follow the warnings and instructions may result in electric shock, fire and/or serious injury.

1) WORK AREA SAFETY:

- Keep work area clean and well lit. Cluttered or dark areas invite accidents.
- Do not operate power tools in explosive atmospheres, such as in the presence of flammable liquids, gases, or dust. Power tools create sparks which may ignite the dust or fumes.

- Keep children and bystanders away while operating a power tool. Distractions can cause you to lose control.

2) ELECTRICAL SAFETY:

- Power tool plugs must match the outlet. Never modify the plug in any way. Do not use any adapter plugs with earthed (grounded) power tools. Unmodified plugs and matching outlets will reduce risk of electric shock.
- Avoid body contact with earthed or grounded surfaces, such as pipes, radiators, ranges and refrigerators. There is an increased risk of electric shock if your body is earthed or grounded.
- Do not expose power tools to rain or wet conditions. Water entering a power tool will increase the risk of electric shock.
- Do not abuse the cord. Never use the cord for carrying, pulling or unplugging the power tool. Keep cord away from heat, oil, sharp edges or moving parts. Damaged or entangled cords increase the risk of electric shock.
- When operating a power tool outdoors, use an extension cord suitable for outdoor use. Use of a cord suitable for outdoor use reduces the risk of electric shock.
- If operating a power tool in a damp location is unavoidable, use a residual current device (RCD) protected supply. Use of an RCD reduces the risk of electric shock

3) PERSONAL SAFETY:

- Stay alert, watch what you are doing and use common sense when operating a power tool. Do not use a power tool while you are tired or under the influence of drugs, alcohol, or medication. A moment of inattention while operating power tools may result in serious personal injury.
- Use personal protective equipment. Always wear eye protection. Protective equipment such as dust mask, non-skid safety shoes, hard hat, or hearing protection used for appropriate conditions will reduce personal injuries.
- Prevent unintentional starting. Ensure the switch is in the off-position before connecting to power source and/or battery pack, picking up or carrying the tool. Carrying power tools with your finger on the switch or energising power tools that have the switch on invites accidents.
- Remove any adjusting key or wrench before turning the power tool on. A wrench or a key left attached to a rotating part of the power tool may result in personal injury.
- Do not overreach. Keep proper footing and balance at all times. This enables better control of the power tool in unexpected situations.
- Dress properly. Do not wear loose clothing or jewellery. Keep your hair, clothing and gloves away from moving parts. Loose clothes, jewellery or long hair can be caught in moving parts.
- If devices are provided for the connection of dust extraction and collection facilities, ensure these are connected and properly used. Use of dust collection can reduce dust-related hazards.

4) POWER TOOL USE AND CARE:

- Do not force the power tool. Use the correct power tool for your application. The correct power tool will do the job better and safer at the rate for which it was designed.
- Do not use the power tool if the switch does not turn it on and off. Any power tool that cannot be controlled with the switch is dangerous and must be repaired.
- Disconnect the plug from the power source and/or the battery pack from the power tool before making any adjustments, changing accessories, or storing power tools. Such preventive safety measures reduce the risk of starting the power tool accidentally.
- Store idle power tools out of the reach of children and do not allow persons unfamiliar with the power tool or these instructions to operate the power tool. Power tools are dangerous in the hands of untrained users.
- Maintain power tools. Check for misalignment or binding of moving parts, breakage of parts and any other condition that may affect the power tool's operation. If damaged, have the power tool repaired before use. Many accidents are caused by poorly maintained power tools.

- Keep cutting tools sharp and clean. Properly maintained cutting tools with sharp cutting edges are less likely to bind and are easier to control.
- Use the power tool, accessories and tool bits etc. in accordance with these instructions, taking into account the working conditions and the work to be performed. Use of the power tool for operations different from those intended could result in a hazardous situation.

5) SERVIS:

- Have your power tool serviced by a qualified repair person using only identical replacement parts. This will ensure that the safety of the power tools is maintained.

REFLEKTOR SAFETY INSTRUCTIONS

- Read the entire instruction manual before use and leave it with the product to allow the operator to become familiar with it. If you lend or sell the product to someone, please also include this instruction manual.
- The manufacturer is not liable for damages or injuries resulting from the use of equipment that is not in accordance with this manual.
- Before using the light, familiarize yourself with all controls and components.
- Check all components are secure and check that any part of the light is not damaged, especially the front guard. Do not use the light with damaged parts and have it repaired by an authorized workshop.
- Always use the light with an undamaged front guard to prevent damage to LEDs and exposure to moisture, water and dust.
- Handle the light with care. The device produces intense heat, leading to increased fire and explosion hazards.
- Do not operate the luminaire in hazardous areas.
- Avoid dust accumulation in the workplace. Dust can easily ignite.
- Do not immerse the device in water or other liquids.
- Do not look or point the light beam at other people or animals.
- Use original accessories and spare parts only.
- For safety reasons, do not cover the light during use, flow of ambient air must be ensured. Also, do not install or operate the lamp in a tight, small area with insufficient volume and air flow.
- The distance of the light from the illuminated object should be at least 1 meter.
- The light has a non-replaceable light source that has a very long lifetime without mechanical damage and therefore does not normally have to be removed.
- **WARNING!** Before carrying out any inspection or maintenance work, or during transport and storage, turn off and unplug the machine.
- Do not allow children to use the lamp. Improper handling of the device could inadvertently blind them or others.

ASSEMBLY

- The light must be connected to a power supply only by qualified personnel. Installation must be carried out in accordance with applicable standards, regulations and laws. All safety and warning instructions as well as the operating instructions must be followed.
- Before mounting, check that the light is not visibly damaged. Do not mount a damaged light.
- Before connecting to a power source, make sure that the value on the appliance's label matches the voltage in the socket.
- Make sure the light is in the off state.
- Remove the mounting bracket and use it as a template to mark the mounting holes.
- Mount the holder into place.
- Connect the light cable to the mains using approved terminals, making sure that the connections are correct.
- Mount the mounting bracket back on the luminaire and adjust the inclination for optimal illumination before tightening the screws.

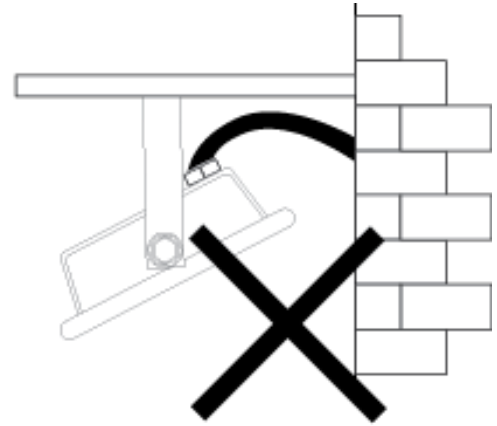
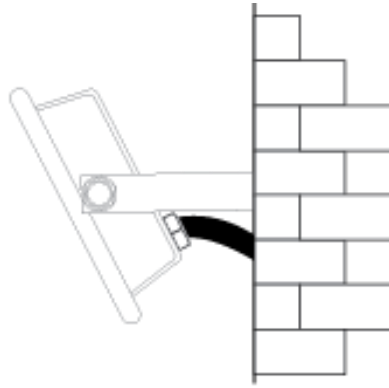
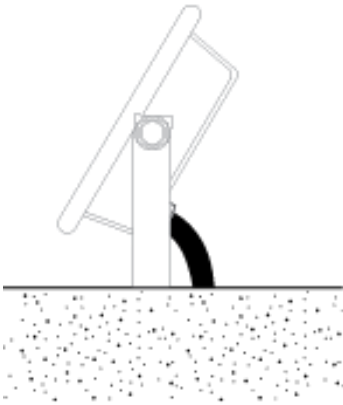

CLEANING AND MAINTENANCE

- If you need to clean the light, first unplug it from the power source and let it cool down.
- Do not use abrasive cleaners and organic solvents to clean the surface of the light as this will damage it.
- All service works or installation of the light must be carried out only if the light is switched off and disconnected from the power source.
- If the power cord is damaged, turn the lamp off and have the cord replaced with a new one by an authorized service center.
- Replace the cover with a new one if the front lamp cover is damaged. For safety reasons, you cannot use the lamp with a damaged front cover. If the user replaces the front glass, the manufacturer can no longer guarantee IP65 protection with protection against harmful ingress of water and dust, as the manufacturer cannot guarantee for the user's possible incorrect installation of the front cover. When replacing the cover, the same level of protection as the original must be provided. The manufacturer's original seal must be used. When replacing glass, the seal must be completely undamaged and must not be twisted. The glass must have the same thickness as the original glass. Failure to comply with these requirements will not provide sufficient protection against harmful water ingress and dust tightness and the light shall not be exposed to rain, moisture or other intrusion.
- If a warranty repair is required, contact the retailer where you purchased the product and have it repaired by an authorized service center. Please contact an authorized service center for repair after the warranty has expired.

ENVIRONMENTAL PROTECTION



Packaging materials are recyclable. Please do not dispose of packaging materials with municipal waste but dispose of them in secondary material collection centers.



Discarded devices contain valuable recyclable materials that should be re-used. Therefore, please hand over your old equipment to a suitable waste collection facility. Electrical and electronic equipment often contains components that may pose a potential hazard to human health and the environment if handled or disposed of incorrectly. However, these components are required for proper operation of the device. Instruments marked with this symbol must not be disposed of with household waste.



Warranty letter

Serial number:	Date of sale:	Seller's stamp and signature

Warranty terms:

This product is guaranteed for 24 months from date of sale or removal from storage.

All manufacturing defects found during the warranty period will be repaired at no charge. To submit a request for warranty repairs, fill out the warranty card legibly and completely and attach it to the device. Customers pay the cost of transport when sending a device for repairs. Keep the product's original packaging in a safe place.

The warranty does not cover:

- Damage caused to the device during transit or from improper storage
- Malfunctions caused by incorrect operation or maintenance
- Malfunctions caused by product and material wear
- Malfunctions caused by using the device for purposes other than those intended
- Damage caused by tampering or modifications
- Any incomplete work not discovered on the product when it was sold

Service records:

--

WARRANTY AND AFTER-SALES SERVICE IS PERFORMED BY MANUFACTURER'S AUTHORIZED REPRESENTATIVE

Manufacturer's authorized representative Slovakia Trend Export-Import s.r.o., Michalovská 87/1414, 073 01 Sobrance

Fax: (056) 652-2329 Tel: 0915 392 687 E-mail: servis@slovakia-trend.sk