

1



CP12-180



220-240VAC

1200W



600-3000
/MIN



Φ180MM



3.4kg



M14

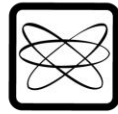

2

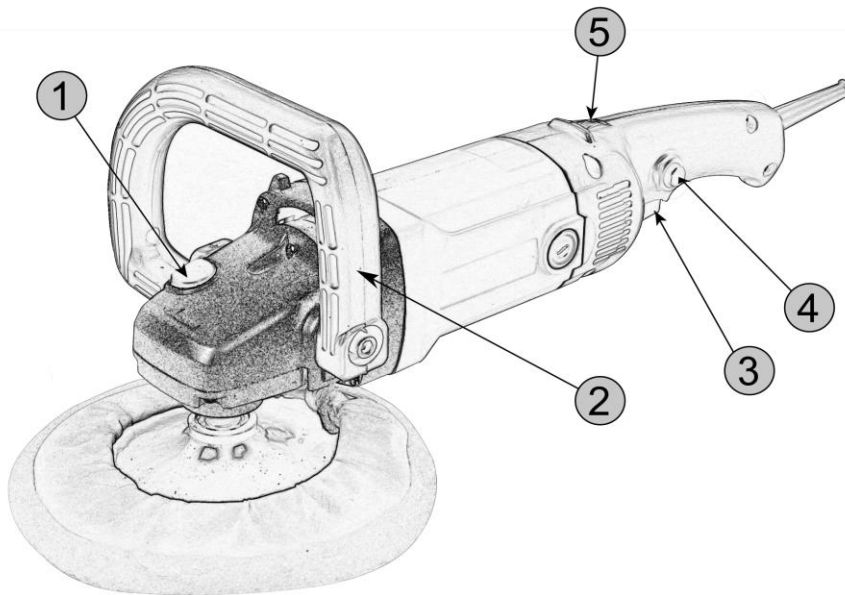

3

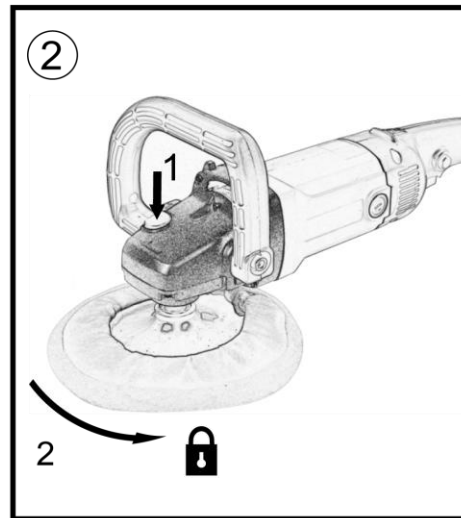
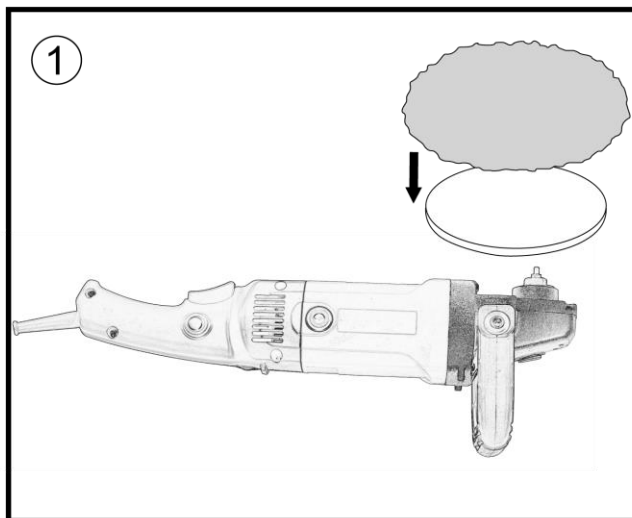
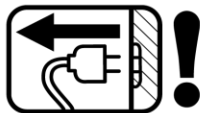

4

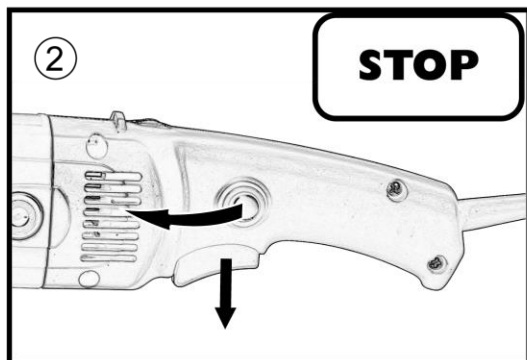
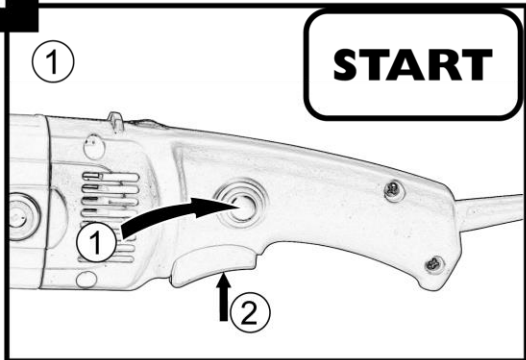

5

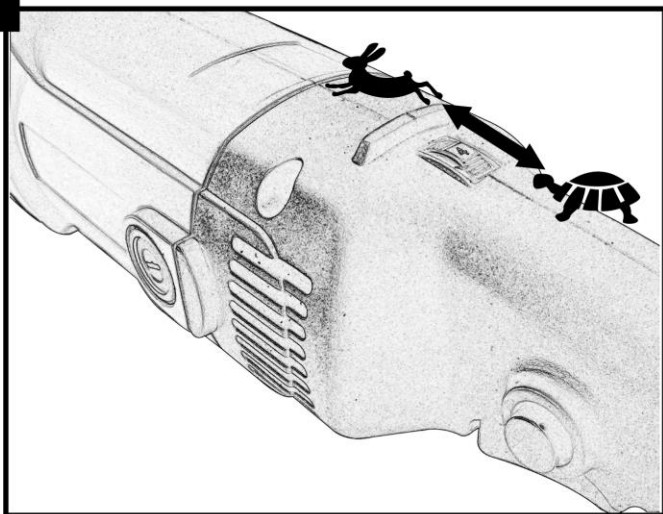

UHLOVÁ LEŠTIČKA

POUŽITIE:





Uhlová leštička je určená pre leštenie povrchov. S využitím brúsneho papiera na brúsenie dreva, kovu, plastov a podobných materiálov.

Zariadenie používajte iba na predpísané účely. Akékoľvek iné použitie je považované ako prípad nesprávneho použitia. Používateľ/obsluha a nie výrobca bude zodpovedný za akékoľvek poškodenie, alebo zranenia spôsobené týmto nesprávnym používaním. Pamätajte si, že toto zariadenie nebolo navrhnuté pre komerčné alebo priemyselné používanie. Záruka nebude platná pokiaľ bude zariadenie používané na komerčné, priemyselné alebo podobné účely.

ČASTI VÝROBKU:

1. Aretačné tlačidlo
2. Prídavná rukoväť
3. Bezpečnostný zámok
4. Vypínač
5. Regulátor maximálnej rýchlosti

VYSVETLIVKY SYMBOLOV:

	<i>Nevyhadzujte do bežného domového odpadu. Namiesto toho, ekologicky prijateľnou cestou sa obráťte na recyklačné strediská. Prosím venujte starostlivosť ochrane životného prostredia.</i>
	<i>Prečítajte si návod na použitie</i>
	<i>Výrobok je v súlade s platnými európskymi smernicami a bola vykonaná metóda hodnotenia zhody týchto smerníc</i>
	<i>Ochrana dvojitou izoláciou II. Nie je potrebné uzemnenie.</i>
	<i>Používajte ochranu sluchu</i>

VŠEOBECNÉ BEZPEČNOSTNÉ POKYNY PRE ELEKTRICKÉ NÁRADIE:

Prečítajte si bezpečnostné upozornenia, inštrukcie, vyobrazenia a technické údaje poskytované s týmto elektrickým náradím. Porušenie dodržiavania všetkých inštrukcií uvedených ďalej v texte môže mať za následok úraz elektrickým prúdom, požiar a/alebo ťažké ublíženie na zdraví.

1) BEZPEČNOSŤ PRACOVNÉHO PROSTREDIA:

- Pracovisko je potrebné udržiavať v čistote a dobre osvetlené. Neporiadok a tmavé priestory bývajú príčinou nehôd.
- Nepoužívajte elektrické náradie v prostredí, kde hrozí nebezpečenstvo výbuchu, kde sa vyskytujú horľavé kvapaliny, plyny alebo prach. V elektrickom náradí vznikajú iskry, ktoré môžu zapáliť prach alebo výpary.
- Pri používaní elektrického náradia zabráňte v prístupe deťom a ďalším osobám. Ak budete rušení, môžete stratiť kontrolu nad vykonávanou činnosťou.

2) ELEKTRICKÁ BEZPEČNOSŤ:

- Vidlica napájacieho kábla elektrického náradia musí zodpovedať sieťovej zásuvke. Nikdy akýmkoľvek spôsobom neupravujte el. prívodný kábel. Náradie, ktoré má na vidlici prívodnej šnúry ochranný kolík, nikdy

neprípájajte rozdvojkami alebo inými adaptérmí. Nepoškodené vidlice a zodpovedajúce zásuvky znížia nebezpečenstvo úrazu elektrickým prúdom. Poškodené alebo zamotané prívodné káble zvyšujú nebezpečenstvo úrazu elektrickým prúdom. Ak sa sieťová šnúra poškodí, musí sa nahradiť osobitou sieťovou šnúrou, ktorú možno dostať u výrobcu alebo jeho obchodného zástupcu.

- Obsluha sa nesmie telom dotýkať uzemnených predmetov, ako je napr. potrubie, teleso ústredného vykurovania, sporáky a chladničky. Nebezpečenstvo úrazu elektrickým prúdom je väčšie, ak je vaše telo spojené so zemou.

- Nevystavujte elektrické náradie dažďu, vlhku alebo vode. Elektrického náradia sa nikdy nedotýkajte mokrými rukami. Elektrické náradie nikdy neumývajte pod tečúcou vodou ani ho neponárajte do vody.

- Kábel sa nesmie nadmerne zaťažovať. Kábel nikdy nepoužívajte na prenášanie, ťahanie alebo vyťahovanie vidlice elektrického náradia. Kábel nesmie byť vystavený pôsobeniu tepla, oleja, ostrých hrán alebo pohyblivých dielov. Poškodené alebo zapletené káble zvyšujú riziko úrazu elektrickým prúdom.

- Nikdy nepracujte s náradím, ktoré má poškodený el. kábel príp. vidlicu, alebo spadlo na zem a je akýmkoľvek spôsobom poškodené.

- Pri používaní elektrického náradia vo vonkajšom prostredí používajte predlžovací kábel vhodný na vonkajšie použitie. Používanie šnúry vhodnej na vonkajšie použitie znižuje riziko úrazu elektrickým prúdom

- Ak používate elektrické náradie vo vlhkých priestoroch, používajte napájanie chránené prúdovým chráničom (RCD). Používanie RCD obmedzuje nebezpečenstvo úrazu elektrickým prúdom. Pojem „prúdový chránič (RCD)“ môže byť nahradený pojmom „hlavný istič obvodu (GFCI)“ alebo „istič unikajúceho prúdu (ELCB)“.

- Držte el. ručné náradie výlučne za izolované plochy určené na uchopenie, pretože pri prevádzke môže dôjsť ku kontaktu rezacieho či vŕtacieho príslušenstva so skrytým vodičom alebo vlastnou šnúrou.

3) BEZPEČNOSŤ OSÔB:

- Pri používaní elektrického náradia buďte pozorní a ostražití, venujte maximálnu pozornosť činnosti, ktorú práve prevádzate. Sústreďte sa na prácu. Nepracujte s elektrickým náradím ak ste unavení, alebo ste pod vplyvom drog, alkoholu alebo liekov. Aj chvíľková nepozornosť pri používaní elektrického náradia môže viesť k vážnemu poraneniu osôb. Pri práci s el. náradím nejedzte, nepite a nefajčite.

- Používajte ochranné pomôcky. Vždy používajte ochranu očí. Používajte ochranné prostriedky zodpovedajúce druhu práce, ktorú prevádzate. Ochranné pomôcky ako napr. respirátor, bezpečnostná obuv s protišmykovou úpravou, pokrývka hlavy alebo ochrana sluchu, používané v súlade s podmienkami práce, znižujú riziko poranenia osôb.

- Vyvarujte sa neúmyselnému zapnutiu el. náradia. Neprenášajte el. náradie, ktoré je pripojené k elektrickej sieti, s prstom na vypínači alebo na spúšti. Pred pripojením k elektrickému napätiu sa uistite, či vypínač alebo spúšť sú v polohe „vypnuté“. Prenášanie el. náradia s prstom na vypínači alebo pripájanie vidlice el. náradia do zásuvky zo zapnutým vypínačom môže byť príčinou vážnych úrazov.

- Pred zapnutím el. náradia odstráňte všetky nastavovacie kľúče a nástroje. Nastavovací kľúč alebo nástroj, ktorý zostane pripevnený k otáčajúcej sa časti elektrického náradia môže byť príčinou poranenia osôb.

- Vždy udržiavajte stabilný postoj a rovnováhu. Pracujte len tam, kam bezpečne dosiahnete. Nikdy nepreceňujte vlastnú silu. Nepoužívajte elektrické náradie, ak ste unavení.

- Obliekajte sa vhodným spôsobom. Používajte pracovné oblečenie. Nenoste voľné oblečenie ani šperky. Dbajte na to, aby sa vaše vlasy, oblečenie, rukavice alebo iná časť Vášho tela nedostala do prílišnej blízkosti rotujúcich alebo rozpálených častí el. náradia.

- Pripojte el. náradie k odsávaniu prachu. Ak má el. náradie možnosť pripojenia zariadenia na zachytávanie alebo odsávanie prachu, uistite sa, že došlo k jeho riadnemu pripojeniu a používaniu. Použitie takýchto zariadení môže obmedziť nebezpečenstvo vznikajúce prachom.

- Pevne upevnite obrobok. Použite stolársku svorku alebo zverák pre upevnenie obrobku, ktorý budete obrábať.

- Nepoužívajte akékoľvek náradie ak ste pod vplyvom alkoholu, drog, liekov alebo iných omamných či návykových látok. j) Toto zariadenie nie je určené na použitie osobami (vrátane detí) so zníženými fyzickými, zmyslovými alebo mentálnymi schopnosťami alebo s nedostatkom skúseností a znalostí, pokiaľ nie sú pod dozorom alebo nedostali pokyny ohľadom použitia zariadenia od osoby zodpovednej za ich bezpečnosť. Deti musia byť pod dozorom, aby ste sa uistili, že sa nehrajú so zariadením.

4) POUŽÍVANIE A ÚDRŽBA ELEKTRICKÉHO NÁRADIA:

- El. náradie vždy odpojte od el. siete v prípade akéhokoľvek problému pri práci, pred každým čistením alebo údržbou, pri každom presune a pri ukončení činnosti! Nikdy nepracujte s el. náradím, ak je akýmkoľvek spôsobom poškodené.
- Ak začne náradie vydávať abnormálny zvuk alebo zápach, okamžite ukončíte prácu.
- Elektrické náradie nepreťažujte. Elektrické náradie bude pracovať lepšie a bezpečnejšie, ak s ním budete pracovať v otáčkach, pre ktoré bolo navrhnuté. Používajte správne náradie, ktoré je určené pre danú činnosť. Vhodné náradie bude dobre a bezpečne vykonávať prácu, pre ktorú bolo vyrobené.
- Nepoužívajte elektrické náradie, ktoré nemožno bezpečne zapnúť a vypnúť ovládacím vypínačom. Používanie takého náradia je nebezpečné. Vadný vypínač musí byť opravený certifikovaným servisom.
- Odpojte náradie od elektrickej siete predtým, než začnete prevádzkať jeho nastavenie, výmenu príslušenstva alebo údržbu. Toto opatrenie obmedzí nebezpečenstvo náhodného spustenia.
- Nepoužívané elektrické náradie uschovajte tak, aby bolo mimo dosahu detí a nepovolaných osôb. Elektrické náradie v rukách neskúsených užívateľov môže byť nebezpečné. Elektrické náradie skladujte na suchom a bezpečnom mieste.
- Starostlivo udržiavajte elektrické náradie v dobrom stave. Pravidelne kontrolujte nastavenie pohybujúcich sa častí a ich pohyblivosť. Kontrolujte či nedošlo k poškodeniu ochranných krytov alebo iných častí, ktoré môžu ohroziť bezpečnú funkciu elektrického náradia. Ak je náradie poškodené, pred ďalším použitím zaistíte jeho opravu. Mnoho úrazov je spôsobené nesprávnou údržbou elektrického náradia.
- Rezacie nástroje udržiavajte ostré a čisté. Správne udržiavané a naostrené nástroje uľahčujú prácu, obmedzujú nebezpečenstvo úrazu a práca s nimi sa lepšie kontroluje. Použitie iného príslušenstva než toho, ktoré je uvedené v návode na obsluhu alebo doporučené dovozcom môže spôsobiť poškodenie náradia a byť príčinou úrazu.
- Elektrické náradie, príslušenstvo, pracovné nástroje atď. používajte v súlade s týmito pokynmi a takým spôsobom, ktorý je predpísaný pre konkrétne elektrické náradie a to s ohľadom na dané podmienky práce a druh prevádzanej práce. Používanie náradia na iné účely, než pre aké je určené, môže viesť k nebezpečným situáciám.

POUŽITIE A MONTÁŽ:

Poznámka: Pred obsluhou náradia si dôkladne prečítajte návod na použitie

NASADENIE NÁVLEKU (POZRI OBR. A)

Návlek nasadíte na leštiaci kotúč.

NANESTE LEŠTIDLO (POZRI OBR. B)

Leštidlo o veľkosti kávovej lyžičky naneste rovnomerne na celý povrch leštiaceho kotúča. Leštidlo neaplikujte priamo na povrch auta. Prvá vrstva by mala postačiť na vyleštenie asi tretiny auta s priemernou veľkosťou. Pri aplikácii druhej a tretej vrstvy leštidla postupujte rovnako ako pri prvej aplikácii.

ZAPNUTIE A VYPNUTIE (POZRI OBR. C)

Vypínač obsahuje poistku, ktorá zabráni nechcenému zapnutiu náradia. Pre zapnutie náradia najprv stlačte poistku a potom vypínač. Pre vypnutie náradia stlačte vypínač.

UCHOPENIE

Náradie počas obsluhy uchopte pevne oboma rukami.

MONTÁŽ POMOCNEJ RUKOVÄTE (POZRI OBR. D, E, F)

Z dôvodu bezpečnosti odporúčame stále používať pomocnú rukoväť.

Rukoväť zasuniete do otvoru tak, ako je to vyobrazené v obr. D. Skrutku zaskrutkujte imbusovým kľúčom v smere hodinových ručičiek. Rúčku otáčajte, až kým sa nedostane do správnej polohy.

ARETAČNÁ POISTKA VRETENA (POZRI OBR. G)

Stlačte aretačnú poistku vretena a otočte nosný kotúč rukou na doraz.

Varovanie: Aretačnú poistku vretena stlačte iba vtedy, ak meníte nástavec. Nikdy ju nestláčajte, ak nástavec ešte rotuje.

NASTAVENIE RÝCHLOSTI (POZRI OBR. H)

Rýchlosť náradia je možné nastaviť otočením prepínača rýchlosti medzi pozíciami 1 až 6. Čím vyššie číslo pozície prepínača, tým vyššia rýchlosť náradia. V tabuľke nižšie je uvedená približná rýchlosť pozícií.

Pozícia prepínača	Rýchlosť	Použitie
1-3	600-1800/min	Odporúčané pri natieraní vosku
4-6	2300-3000/min	Odporúčané pri leštení

Varovanie: Ak je náradie pravidelne používané na nízkej rýchlosti, môže dôjsť k preťaženiu motora a následnej nefunkčnosti náradia.

Prepínač rýchlosti je možné nastaviť iba na pozície od 1 do 6. Prepínač netlačte za pozíciu 1 alebo 6, inak môže dôjsť k nefunkčnosti prepínača.

VÝMENA KOTÚČA(POZRI OBR. I, J)

Skrutky na viečko (obr. I) odskrutkujte a viečko vyberte. Uvoľnite upevňovaciu skrutku a vyberte držiak kotúča. Skontrolujte, či dĺžka kotúča nie je menšia ako 7mm. Ak je menšia, kefu vymeňte. Stále vymeňte obidve kotúče, a to aj v prípade, že jeden kotúč je dlhší ako 7mm.

Držiak a viečko kotúča vráťte naspäť do telesa náradia. Obidve skrutky upevnite. Pred použitím skontrolujte, či náradie pracuje správne (nechajte ho bežať niekoľko minút).

POUŽITIE LEŠTIČKY(POZRI OBR. K)

Počas obsluhy leštičky umiestnite napájací kábel náradia cez svoje plece. Prácu začnite najprv na rovných povrchoch, t.j. kapota a strecha auta. Leštenie vykonávajte širokými krúživými pohybmi smerom do kríža. Na náradie netlačte.

RADY PRE OBSLUHU LEŠTIČKY

- Pre efektívne a správne vykonanie práce vykonávajte pri leštení jemné krúživé pohyby. Ak sa na náradie vyvíja príliš veľký tlak, dochádza k jeho spomaleniu a zníženiu kvality práce.
- Najčastejšia chyba pri obsluhu leštičky je aplikovanie príliš veľkého množstva vosku. V prípade, že leštiaca špongia absorbuje príliš veľa vosku, leštenie trvá dlhšia.
- Ak špongia pravidelne odpadáva z leštičky, vymeňte ju za novú.

ÚDRŽBA:



Uistite sa, že stroj nie je pod elektrickým napätím pri vykonávaní údržby na motore. Pravidelné čistenie stroja sa vykonáva mäkkou handričkou, najlepšie po každom použití. Udržiavajte vetracie otvory v čistote pred prachom a nečistotami. Ak nečistoty nemožno odstrániť, použite mäkkú handričku navlhčenú v mydlovej vode. Nikdy nepoužívajte rozpúšťadlá, ako je benzín, alkohol, čpavok a pod. Tieto rozpúšťadlá môžu poškodiť plastové časti výrobku. V prípade, ak dôjde k poruche výrobku napríklad opotrebovaním častí, je potrebné kontaktovať miestneho servisného technika.

OCHRANA ŽIVOTNÉHO PROSTREDIA:



Aby sa zariadenie nepoškodilo počas prepravy, je dodávané zabalené v pevnom obale. Väčšina z obalových materiálov je recyklovateľná. Tieto materiály odneste do zberne na recykláciu. Vyradené zariadenia odovzdajte na predajni. Predajňa zabezpečí likvidáciu ekologickým spôsobom. Vyradené elektrické spotrebiče sú recyklovateľné a nesmú sa vyhadzovať spolu s domácim odpadom! Prosíme vás, aby ste nám aktívne pomáhali zachovať zdroje a chrániť životné prostredie tak, že tento spotrebič zanesiete do zberného strediska (ak máte túto možnosť).

**ES VYHLÁSENIE O ZHODE
EC DECLARATION OF CONFORMITY**

vydané/issued by

Firma/Company: SLOVAKIA TREND EXPORT - IMPORT, s.r.o.
Sídlo/Seated: Michalovská 87/1414, Sobrance 07301, Slovensko
IČO/ID Nr: 46512250

vyhlasuje, že následne označené zariadenie na základe svojej koncepcie a konštrukcie, rovnako ako do obehu uvedené vyhotovenie, zodpovedá základným bezpečnostným požiadavkám príslušných legislatívnych predpisov/ hereby declares that this appliance is in compliance with all basic safety requirements of all relevant directives.

Lestic /Car Polisher Worcraft CP14-180, 2350W, 230 mm

bol navrhnutý a vyrobený v zhode s nasledujúcimi normami/was constructed and produced in compliance with following standards:

EN 60745-1:2009+A11:2010
EN 60745-2-3:2011+A2:2013+A11:2014
EK9-BE-88:2014
EN 55014-1:2006+A1:2009+A2:2011
EN55014-2:1997+A1:2001+A2:2008
EN61000-3-2:2014
EN61000-3-3:2013

a nasledujúcimi predpismi (všetko v platnom znení)/and all relevant directives (all in compliance):

2014/30/EU EMCD
2006/42 ES; MD

ES vyhlásenie o zhode bolo vydané na základe certifikátu /EC declaration of conformity issued on the basis of certificate:
EMC č. JHS107030284-001/A1/A2/A3/A4, Intertek. Testing Services, Hangzhou, China
MD č. HZ09060020-001, HZ090600201-001 + A1 + A2 + A3 + A4 + A5 Intertek. Testing Services, Hangzhou, China
PAH requirement for GS AfPS GS 2014:01 PAK

Všetky súbory technickej dokumentácie sa nachádzajú k nahliadnutiu na adrese: /All related technical documentation and test report are available for checking at seat of company on following address: Slovakia TREND Export – Import s.r.o, Michalovská 87/1414, 073 01 Sobrance, Slovenská Republika

Last two digits when product has been introduced on market
/ Posledné dve číslice roka, kedy bol výrobok označený značkou

CE: 16

SLOVAKIA TREND EXPORT - IMPORT, s.r.o.
Michalovská 87/1414
073 01 SOB RANCE
IČO: 46512250
DIČ: 2023403371

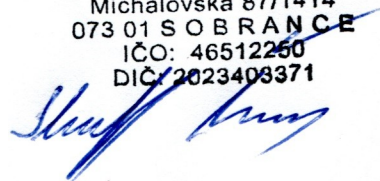

Sobrance 1.7.2016

.Dátum a miesto vydania vyhlásenia

.....
meno, priezvisko a podpis, pečiatka výrobcu /dovozcu
Ing. Slavomír Čižmár, obchodný riaditeľ

Záručný list/Warranty

Poskytnutá záručná doba (v rokoch):	
---	--

Výrobok:	Výrobca:
Typ:	Podpis a pečiatka predajcu:
Výrobné číslo:	
Modelové číslo:	
Dátum predaja:	

Meno zákazníka (názov firmy):	Adresa zákazníka (sídlo firmy):
-------------------------------	---------------------------------

Zákazník svojím podpisom potvrdzuje, že mu bolo zariadenie predvedené a vysvetlené, že bol oboznámený s návodom na obsluhu, nasadením a užívaním stroja a že mu zariadenie bolo vydané kompletne.	Podpis zákazníka:
--	-------------------

Záznamy o reklamáciách – záručných opravách				
Dátum prijatia reklamácie:	Dátum ukončenia reklamácie:	Evidenčné číslo reklamácie:	Podpis prevedenej záručnej opravy (Záznam o neoprávnenej reklamácie)	Pečiatka servisného technika:

Podmienky záruky

1. Dodávateľ poskytuje na tento výrobok záručnú dobu uvedenú v tomto záručnom liste za podmienok dodržania spôsobu používania a skladovania výrobku v súlade s platnými podmienkami a normami, ako i návodom na obsluhu. Záručná doba začína plynúť od dátumu predaja.
2. Predĺžená záručná doba 5 rokov sa poskytuje na výrobok za podmienok, že tento výrobok je dodávateľom označený v zozname výrobkov s predĺženou zárukou, konečným zákazníkom je spotrebiteľ a výrobok nebude používaný na komerčné nasadenie. Predĺžená záruka je podmienená pravidelnými servisnými prehliadkami v autorizovaných servisných strediskách dodávateľa.
3. Záručná doba sa predlžuje o dobu, počas ktorej bol výrobok v záručnej oprave a je o tom uvedený záznam v zozname o záručných opravách tohto záručného listu. Právo na záručnú opravu si spotrebiteľ môže uplatniť v niektorom autorizovanom servisnom stredisku, podľa priloženého zoznamu „A“ servisných stredísk. Servisné strediská „B“ prevádzajú záručné opravy len na výrobky, ktoré boli predané v ich prevádzkach. Zoznam servisných stredísk je pravidelne aktualizovaný u predajcov a na stránke dovozu: www.strendpro.sk.
4. Servisné stredisko je povinné zabezpečiť záručnú opravu v zákonom stanovenej lehote. Zákonom stanovená lehota na vybavenie reklamácie začína plynúť nasledujúcim dňom po dátume prijatia reklamácie v servisnom stredisku.
5. Bezplatná záručná oprava nemôže byť uplatňovaná ak ide o poruchy, ktoré boli spôsobené používaním výrobku v rozpore s ustanoveniami uvedenými v návode na obsluhu, nesprávnou manipuláciou, mechanickým poškodením, bežným mechanickým opotrebením dielov spôsobeným prevádzkou stroja, vinou obsluhy, živelnou pohromou, neoprávneným zásahom do výrobku, poruchy zapríčinené použitím nevhodných náhradných dielov, použitím nevhodného paliva, a zrejme preťaženie stroja v dôsledku trvalého prekročovania hornej hranice výkonu. Práce spojené s čistením, základnou údržbou, ošetrovaním alebo nastavením zariadenia, ktoré môže viesť k obsluhu a sú uvedené v návode na obsluhu, nespádajú do rozsahu záruky.
6. Za bežné opotrebenie dielov sa považuje hlavne opotrebenie: všetkých rotujúcich a pohyblivých častí, rezných častí a ich krytov, strižných skrutiek a klinov, prevodových a klinových remeňov, reťazových prevodov, trecie plochy brzd a spojok, dezény pneumatík a diely bežnej údržby ako sú: vzduchové, hydraulické a olejové filtre, zapaľovacie sviečky, olejové a chladiace náplne.
7. Z predĺženej záruky sú vyňaté časti strojov a zariadení, na ktoré ich konkrétny výrobca poskytuje kratšiu záruku ako dodávateľ na samotný výrobok, v ktorom sú namontované. Do tejto kategórie častí patria: akumulátory, žiarovky a podobne.
8. Právo uplatniť nároky plynúce zo záruky ma vlastník výrobku, pokiaľ tak urobí najneskôr v posledný deň záručnej doby.
9. Pri reklamáciách sa postupuje podľa príslušných ustanovení Občianskeho zákonníka a Zákona o ochrane spotrebiteľa.
10. Servisné prehliadky, ktoré sú podmienkou predĺženej 5 ročnej záruky, musia byť prevádzané len v autorizovanom servisnom stredisku dodávateľa, v pravidelných intervaloch a obdobie medzi jednotlivými prehliadkami nesmie prekročiť dobu 12 mesiacov. Prvá servisná prehliadka musí byť vykonaná najneskôr do 12 mesiacov od dátumu predaja výrobku. Servisné prehliadky vykonávajú servisné strediská v období posledných troch a prvých dvoch mesiacoch kalendárneho roku. Každá servisná prehliadka musí byť zaznamenaná v tomto záručnom liste s uvedeným dátumom prehliadky, podpisom a pečiatkou servisného strediska. Servisnou prehliadkou sa rozumie kontrola stroja, výmena náplní a filtrov podľa odporúčenia výrobcu, výmena opotrebených a poškodených dielov, ktoré môžu ovplyvniť poškodenie alebo opotrebenie iných dielov a samotné nastavenie stroja. Úkon servisnej prehliadky a použitý materiál sa účtuje podľa platného cenníka servisného strediska.

Pri uplatňovaní reklamácie je reklamujúci povinný predložiť k reklamácie čistý a kompletný výrobok, doklad o kúpe alebo vyplnený a potvrdený záručný list. V prípade predĺženej záruky, záznamy o servisných prehliadkach a daňové doklady za jednotlivé prehliadky. Pri nesplnení niektorej z podmienok predĺženej záruky uvedenej v tomto záručnom liste, sa na výrobok poskytuje záručná doba 2 roky.

Dodávateľ: Slovakia Trend Export-Import s.r.o., Michalovská 87/1414, Sobrance 073 01, SR. Telefón: (056) 652-3195 (6) (7)

Fax: (056) 652-2329, www.strendpro.sk.

ÚHLOVÁ LEŠTIČKA

POUŽITÍ:





Úhlová leštička je určena pro leštění povrchů. S využitím brusného papíru na broušení dřeva, kovu, plastů a podobných materiálů.

Zařízení používejte pouze na předepsané účely. Jakékoliv jiné použití je považováno jako případ nesprávného použití. Uživatel / obsluha a ne výrobce bude zodpovědný za jakékoliv poškození nebo zranění způsobené tímto nesprávným používáním. Pamatujte si, že toto zařízení nebylo navrženo pro komerční nebo průmyslové používání. Záruka nebude platná pokud bude zařízení používáno na komerční, průmyslové nebo podobné účely.

ČÁSTI VÝROBKU:

1. Aretační tlačítko
2. Přídavná rukojeť
3. Bezpečnostní zámek
4. Vypínač
5. Regulátor maximální rychlosti

VYSVĚTLIVKY SYMBOLŮ:

	Nevyhazujte do běžného domovního odpadu. Místo toho, ekologicky přijatelnou cestou se obraťte na recyklační střediska. Prosím venujte péče ochraně životního prostředí.
	Přečtěte si návod k použití.
	Výrobek je v souladu s platnými evropskými směrnici a byla provedena metoda hodnocení shody těchto směrnic.
	Používejte ochranu sluchu.
	Ochrana dvojitou izolací II. Není třeba uzemnění.

VŠEOBECNÉ BEZPEČNOSTNÍ POKYNY PRO ELEKTRICKE NÁŘADÍ:

Přečtěte si bezpečnostní upozornění, instrukce, vyobrazení a technické údaje poskytované s tímto elektrickým nářadím. Porušení dodržování všech instrukcí uvedených dále v textu může mít za následek úraz elektrickým proudem, požár nebo těžké ublížení na zdraví.

1) BEZPEČNOST PRACOVNÍHO PROSTŘEDÍ:

- Pracoviště je třeba udržovat v čistotě a dobré osvětlené. Nepořádek a tmavé prostory bývají příčinou nehod.
- Nepoužívejte elektrické nářadí v prostředí, kde se vyskytují hořlavé kapaliny, plyny nebo prach. V elektrickém nářadí vznikají jiskry, které mohou zapálit prach nebo výpary.
- Při používání elektrického nářadí zamezte v přístupu dětem a dalším osobám. Pokud budete rušeni, můžete ztratit kontrolu nad prováděnou činností.

2) ELEKTRICKÁ BEZPEČNOST:

- Vidlice napájecího kabelu elektrického nářadí musí odpovídat zásuvkám. Nikdy, jakýmkoliv způsobem neupravujte el. přívodní kabel. Nářadí, které má na vidlici přívodní šňůry ochranný kolík, nikdy nezapojujte rozdvojky nebo jinými adaptéry. Nepoškozené vidlice a odpovídající zásuvky sníží nebezpečí úrazu el.

proudem. Poškozené nebo zamotané přívodní kabely zvyšují nebezpečí úrazu elektrickým proudem. Pokud se síťová šňůra poškodí, musí se nahradit osobitou síťovou šňůrou, kterou lze dostat u výrobce nebo jeho obchodního zástupce.

- Obsluha se nesmí tělem dotýkat uzemněných předmětů, jako je např. potrubí, těleso ústředního topení, sporáky a chladničky. Nebezpečí úrazu elektrickým proudem je větší, je-li vaše tělo spojené se zemí.
- Nevystavujte elektrické nářadí dešti, vlhkosti nebo vodě. Elektrického nářadí se nikdy nedotýkejte mokřýma rukama. Elektrické nářadí nikdy nemyjte pod tekoucí vodou ani jej neponořujte do vody.
- Kabel se nesmí nadměrně zatěžovat. Kabel nikdy nepoužívejte na přenášení, tahání nebo vytahování vidlice elektrického nářadí. Kabel nesmí být vystaven působení tepla, oleje, ostrých hran nebo pohyblivých dílů. Poškozené nebo zapletené kabely zvyšují riziko úrazu elektrickým proudem.
- Nikdy nepracujte s nářadím, které má poškozený elektrický kabel, případně vidlici nebo spadlo na zem a je jakýmkoliv způsobem poškozeno.
- Při používání elektrického nářadí ve venkovním prostředí používejte prodlužovací kabel vhodný pro venkovní použití. Použití kabelu vhodného k vnějšímu použití snižuje riziko úrazu elektrickým proudem.
- Používáte-li elektrické nářadí ve vlhkých prostorách, používejte napájení chráněné proudovým chráničem (RCD). Používání RCD omezuje nebezpečí úrazu elektrickým proudem. Pojem „ proudový chránič (RCD)“ může být nahrazen pojmem „hlavní jistič obvodu (GFCI)“ nebo „ jistič unikajícího proudu (ELCB)“.
- Držte elektrické ruční nářadí výhradně za izolované plochy určené k uchopení, protože při provozu může dojít ke kontaktu řezacího, zda vrtacího příslušenství se skrytým řidičem nebo vlastní šňůrou.

3) BEZPEČNOST OSOB

- Při používání elektrického nářadí buďte pozorní a ostražití, věnujte maximální pozornost činnosti, kterou právě provádíte. Soustřeďte se na práci. Nepracujte s elektrickým nářadím pokud jste unaveni nebo jste pod vlivem drog, alkoholu nebo léků. I chvilková pozornost při používání elektrického nářadí může vést k vážnému poranění osob. Při práci s elektrickým nářadím nejezte, nepijte a nekouřte.
- Používejte ochranné pomůcky. Vždy používejte ochranu očí. Používejte ochranné prostředky odpovídající druhu práce, kterou provádíte. Ochranné pomůcky, jako např. respirátor, bezpečnostní obuv s protiskluzovou úpravou, pokrývka hlavy nebo ochrana sluchu, používané v souladu s podmínkami práce, snižují riziko poranění osob.
- Vyvarujte se neúmyslnému zapnutí el. nářadí. Nepřenášejte el. nářadí, které je připojeno k elektrické síti, s prstem na spínači nebo na spoušti. Před připojením k elektrickému napětí se ujistěte, zda vypínač nebo spoušť jsou v poloze vypnuto. Přenášení el. nářadí s prstem na vypínači nebo připojování vidlice el. nářadí do zásuvky ze zapnutým vypínačem může být příčinou vážných úrazů. Před nastartováním nástroje odstraňte všechny seřizovací klíče a nástroje. Nastavovací klíč nebo nástroj, který zůstane připevněn k otáčející se části elektrického nářadí může být příčinou poranění osob.
- Vždy udržujte stabilní postoj a rovnováhu. Pracujte jen tam, kam bezpečně dosáhnete. Nikdy nepřeceňujte vlastní sílu. Nepoužívejte elektrické nářadí, pokud jste unavení.
- Oblékejte se vhodným způsobem. Používejte pracovní oblečení. Nenoste volné oblečení ani šperky. Dbejte na to, aby se vaše vlasy, oblečení, rukavice nebo jiná část vašeho těla nedostala do přílišné blízkosti rotujících nebo rozpálených částí el. nářadí.
- Připojte elektrické nářadí k odsávání prachu. Pokud má elektrické nářadí možnost připojení zařízení na zachytávání nebo odsávání prachu, ujistěte se, že došlo k jeho řádnému připojení a používání. Použití takových zařízení může omezit nebezpečí vznikající prachem.
- Pevně upevníte obrobek. Použijte truhlářskou svorku nebo svěrák pro upevnění obrobku, který budete obrábět.
- Nepoužívejte jakékoliv jiné nářadí, pokud jste pod vlivem alkoholu, drog, léků nebo jiných omamných, či návykových látek. Toto zařízení není určeno pro používání osobami (včetně dětí) se sníženými fyzickými, smyslovými nebo mentálními schopnostmi nebo s nedostatkem zkušeností a znalostí, pokud nejsou pod dozorem nebo nedostaly pokyny ohledně použití zařízení od osoby odpovědné za jejich bezpečnost. Děti musí být pod dozorem, abyste se ujistili, že se nehrají se zařízením.

4) POUŽITÍ A ÚDRŽBA ELEKTRICKÉHO NÁŘADÍ:

- Elektrické nářadí vždy odpojte od elektrické sítě v případě jakéhokoliv problému při práci, před každým čištěním nebo údržbou, při každém přesunu a ukončení činnosti. Nikdy nepracujte s elektrickým nářadím, pokud je jakýmkoli způsobem poškozené.
- Pokud začne nářadí vydávat abnormální zvuk nebo zápach, okamžitě ukončete práci. Elektrické nářadí nepřetěžujte. Elektrické nářadí bude pracovat lépe a bezpečněji, jestliže s ním budete pracovat v otáčkách, pro které bylo navrženo. Používejte správné nářadí, které je určeno pro danou činnost. Vhodné nářadí bude dobré a bezpečně vykonávat práci, pro kterou bylo vyrobeno.
- Nepoužívejte elektrické nářadí, které nelze bezpečně zapnout a vypnout ovládacím vypínačem. Používání takového nářadí je nebezpečné. Poškozený vypínač musí být opraven certifikovaným servisem.
- Odpojte nářadí od elektrické sítě předtím, než začnete provádět jeho nastavení, výměnu příslušenství nebo údržbu. Toto opatření omezí nebezpečí nahodilého spuštění.
- Nepoužívané elektrické nářadí uschovejte tak, aby bylo mimo dosah dětí a nepovolaných osob. Elektrické nářadí v ruce nezkušených uživatelů může být nebezpečné. Elektrické nářadí uschovejte na suchém a bezpečném místě.
- Pečlivě udržujte elektrické nářadí v dobrém stavu. Pravidelně kontrolujte seřízení pohybujících se částí a jejich pohyblivost. Kontrolujte, zda nedošlo k poškození ochranných krytů nebo jiných částí, které mohou ohrozit bezpečnou funkci elektrického nářadí. Pokud je nářadí poškozeno, před dalším použitím zajistěte jeho opravu. Mnoho úrazů je způsobeno nesprávnou údržbou elektrického nářadí.
- Řezací stroje udržujte ostré a čisté. Správně udržované a naostřené nástroje usnadňují práci, omezují nebezpečí úrazu a práce s nimi se lépe kontroluje. Použití jiného příslušenství než toho, které je uvedeno v návodu k obsluze nebo doporučené dovozcem může způsobit poškození nářadí a být příčinou úrazu.
- Elektrické nářadí, příslušenství, pracovní nástroje atd. používejte v souladu s těmito pokyny a takovým způsobem, který je předepsán pro konkrétní elektrické nářadí a to s ohledem na dané podmínky práce a druh prováděné práce. Používání nářadí pro jiné účely, než pro jaké je určeno, může vést k nebezpečným situacím.

POUŽITÍ A MONTÁŽ:

Poznámka: Před obsluhou nářadí si důkladně přečtěte návod k použití.

NASAZENÍ NÁVLEKU (VIZ OBR. A)

Návlek nasadte na leštící kotouč.

NANESTE LEŠTIDLO (VIZ OBR. B)

Leštadlo o velikosti kávové lžičky naneste rovnoměrně na celý povrch leštícího kotouče. Leštadlo neaplikujte přímo na povrch auta. První vrstva by měla postačit na vyleštění asi třetiny auta s průměrnou velikostí. Při aplikaci druhé a třetí vrstvy leštidla postupujte stejně jako při první aplikaci.

ZAPNUTÍ A VYPNUTÍ (VIZ OBR. C)

Vypínač obsahuje pojistku, která zabrání nechtěnému zapnutí nářadí. Pro zapnutí nářadí stiskněte nejdříve pojistku a poté vypínač. Pro vypnutí nářadí stiskněte vypínač.

UCHOPENÍ

Nářadí během obsluhy uchopte pevně oběma rukama.

MONTÁŽ POMOCNÉ RUKOJETI (VIZ OBR. D, E, F)

Z důvodu bezpečnosti doporučujeme stále používat pomocnou rukojeť. Rukojeť zasuňte do otvoru tak, jak je to vyobrazeno v obr. D. Šroub zašroubujte imbusovým klíčem ve směru hodinových ručiček. Ručku otáčejte, dokud se nedostane do správné polohy.

ARETAČNÍ POJISTKA VŘETENA (VIZ OBR. G)

Stiskněte aretační pojistku vřetena a otočte nosný kotouč rukou na doraz.

Varování: Zajišťovací pojistku vřetena stiskněte pouze tehdy, pokud měníte nástavec. Nikdy ji nemačkejte, pokud nástavec ještě rotuje.

NASTAVENÍ RYCHLOSTI (VIZ OBR. H)

Rychlost nářadí je možné nastavit otočením přepínače rychlosti mezi pozicemi 1 až 6. Čím vyšší číslo pozice přepínače, tím vyšší rychlost nářadí. V tabulce níže je uvedena přibližná rychlost pozici.

Pozice přepínače	Rychlost	Použití
1-3	600-1800/min	Doporučené při natírání vosku
4-6	2300-3000/min	Doporučené při leštění

Varování: Pokud je nářadí pravidelně používáno na nízké rychlosti, může dojít k přetížení motoru a následné nefunkčnosti nářadí.

Přepínač rychlosti je možné nastavit pouze na pozice od 1 do 6. přepínač netlačte za pozici 1 nebo 6, jinak může dojít k nefunkčnosti přepínače.

VÝMĚNA KOTOUČE (VIZ OBR. I, J)

Šrouby na víčku (obr. I) odšroubujte a víčko vyjměte. Uvolněte upevňovací šroub a vyjměte držák kotouče. Zkontrolujte, zda délka role není menší než 7mm. Pokud je menší, kartáč vyměňte. Stále vyměňte obě kotouče, a to i v případě, že jeden kotouč je delší než 7mm.

Držák a víčko kotouče vraťte zpět do tělesa nářadí. Obě šrouby upevněte. Před použitím zkontrolujte, zda nářadí pracuje správně (nechte ho běžet několik minut).

POUŽITÍ LEŠTIČKY (VIZ OBR. K)

Během obsluhy leštičky umístěte napájecí kabel nářadí přes své rameno. Práci začněte nejprve na rovných površích, t.j. kapota a střecha auta. Leštění provádějte širokými krouživými pohyby směrem do kříže. Na nářadí netlačte.

RADY PRO OBSLUHU LEŠTIČKY

- Pro efektivní a správné provedení práce provádějte při leštění jemné krouživé pohyby. Pokud se na nářadí vyvíjí příliš velký tlak, dochází k jeho zpomalení a snížení kvality práce.
- Nejčastější chyba při obsluze leštičky je aplikování příliš velkého množství vosku. V případě, že lešticí houba absorbuje příliš mnoho vosku, leštění trvá delší.
- Pokud houba pravidelně odpadá z leštičky, vyměňte ji za novou.

ÚDRŽBA:



Ujistěte se, že stroj není pod elektrickým napětím při provádění údržby na motoru. Pravidelné čištění stroje se provádí měkkou tkaninou, nejlépe po každém použití. Udržujte větrací otvory v čistotě před prachem a nečistotami. Pokud nečistoty nelze odstranit, použijte měkký hadřík navlhčený v mýdlové vodě. Nikdy nepoužívejte rozpouštědla, jako je benzín, alkohol, čpavek apod. Tato rozpouštědla mohou poškodit plastové části výrobku. V případě, že dojde k poruše výrobku například opotřebením částí, je třeba kontaktovat místního servisního technika.

OCHRANA ŽIVOTNÍHO PROSTŘEDÍ:



Aby se zařízení nepoškodilo během přepravy, je dodáváno zabalené v pevném obalu. Většina z obalových materiálů je recyklovatelná. Tyto materiály odneste do sběrný na recyklaci. Vyřazená zařízení odevzdejte na prodejně. Prodejna zajistí likvidaci ekologickým způsobem. Vyřazené elektrické spotřebiče jsou recyklovatelné a nesmí se vyhazovat spolu s domácím odpadem! Prosíme vás, abyste nám aktivně pomáhali zachovat zdroje a chránit životní prostředí tak, že tento spotřebič zanesete do sběrného střediska (pokud máte tuto možnost).



ZÁRUČNÍ LIST / WARRANTY

Poskytnuta záruční doba (v letech):	
--	--

Výrobek:	Modelové číslo:
Výrobce:	Datum prodeje:
Typ:	
Podpis a razítko prodejce:	
Výrobní číslo:	

Jméno zákazníka (název firmy):	Adresa zákazníka (sídlo firmy):
--------------------------------	---------------------------------

Zákazník svým podpisem stvrzuje, že mu bylo zařízení předvedeno a vysvětleno, že byl seznámen s návodem k obsluze, nasazením a užíváním stroje a že mu zařízení bylo vydáno kompletní.	Podpis zákazníka:
---	-------------------

Záznamy o reklamacích - záručních opravách				
Datum přijetí reklamace:	Datum ukončení reklamace:	Evidenční číslo reklamace:	Podpis provedené záruční opravy (Záznam o neoprávněné reklamace)	Razítko servisního technika:

Podmínky záruky:

1. Dodavatel poskytuje na tento výrobek záruční dobu uvedenou v tomto záručním listě za podmínek dodržení způsobu používání a skladování výrobku v souladu s platnými podmínkami a normami , jako i návodem k obsluze . Záruční doba začíná běžet od data prodeje.
2. Prodloužená záruční doba 5 let se poskytuje na výrobek za podmínky , že tento výrobek je dodavatelem označen v seznamu výrobků s prodlouženou zárukou , konečným zákazníkům je spotřebitel a výrobek nebude používán na komerční nasazení. Prodloužená záruka je podmíněna pravidelnými servisními prohlídkami v autorizovaných servisních střediscích dodavatele.
3. Záruční doba se prodlužuje o dobu , po kterou byl výrobek v záruční opravě a je o tom uveden záznam v seznamu o záručních opravách tohoto záručního listu . Právo na záruční opravu si spotřebitel může uplatnit v některém autorizovaném servisním středisku, podle příloženého seznamu „A“ servisních středisek. Servisní střediska „B“ jsou k záruční opravě pouze výrobky, které byly prodávány pouze v jejich činnosti. Seznam servisních středisek je pravidelně je pravidelně aktualizován s dealery a na webových stránkách importu: www.strendpro.sk
4. Servisní středisko je povinen poskytovat záruční servis / opravy v zákonné lhůtě. Zákon určuje, že lhůta pro vyřízení reklamace začíná běžet následující den po dni doručení reklamace v servisním centru.
5. Zdarma záruční opravu nelze uplatňovat, pokud jde o poruchy, které byly způsobeny použitím výrobku v rozporu s ustanoveními uvedenými v návodu k obsluze, nesprávnou manipulací, mechanickým poškozením, normální mechanické opotřebení dílů způsobené provozem stroje, chyba obsluhy, přírodní katastrofou, neoprávněnému zásahu do výrobku, závady způsobené použitím nevhodných náhradních dílů, použití nevhodných pohonných hmot, a zjevné přetížení stroje vzhledem k trvalému pokračování na horní hranici výkonu. Práce spojené s čištěním, základní údržba, péče, nebo nastavení zařízení, které může přenášet provoz a jsou uvedeny v návodu k obsluze, nespádají do rozsahu záruky.
6. Pro běžného opotřebení součástí jsou považovány zejména opotřebení: všechny rotující a pohyblivé části, řezání dílů a jejich kryty, šrouby a klíny, přenos a klínové řemeny, řetězové pohony, třecí plochy brzd a spojky, dezény pneumatik a náhradních dílů pro běžnou údržbu, jako jsou: vzduch, hydraulické a olejové filtry, zapalovací svíčky, olejove a chladicí náplně.
7. Z prodloužené záruky jsou vyjmuty často strojů a zařízení , na které jejich konkrétní výrobce poskytuje kratší záruku jako dodavatel na samotný výrobek , ve kterém jsou namontovány . Do této kategorie částí patří : akumulátory, žárovky a podobně.
8. právo uplatnit nároky plynoucí ze záruky ma vlastník výrobku , pokud tak učiní nejpozději v poslední den záruční doby .
9. Při reklamaci se postupuje podle příslušných ustanovení Občanského zákoníku a Zákoně o ochraně spotřebitele.
10. Servisní prohlídky , které jsou podmínkou prodloužené 5 leté záruky, musí být prováděny pouze v autorizovaném servisním středisku dodavatele, v pravidelných intervalech a období mezi jednotlivými prohlídkami nesmí překročit dobu 12 měsíců. První servisní prohlídka musí být provedena nejpozději do 12 měsíců od data prodeje výrobku. Servisní prohlídky provádějí servisní střediska v období posledních tří a prvních dvou měsících kalendářního roku. Každá servisní prohlídka musí být zaznamenána v tomto záručním listě s uvedeným datem prohlídky , podpisem a razítkem servisního střediska. Servisní prohlídkou se rozumí kontrola stroje, výměna náplní a filtrů podle doporučení výrobce, výměna opotřebovaných a poškozených dílů, které mohou ovlivnit poškození nebo opotřebení jiných dílů a samotné nastavení stroje. Úkon servisní prohlídky a použitý materiál se účtuje podle platného ceníku servisního střediska.

Při uplatňování reklamace je reklamující povinen předložit k reklamaci čistý a kompletní výrobek, doklad o koupi nebo vyplněný a potvrzený záruční list. V případě prodloužené záruky, záznamy o servisních prohlídkách a daňové doklady za jednotlivé prohlídky. Při nesplnění některé z podmínek prodloužené záruky uvedené v tomto záručním listu se na výrobek poskytuje záruční doba 2 roky.

SAROKPOLÍROZÓ

HASZNÁLAT:





A sarokpolírozót felületek fényezésére tervezték. Csiszolópapír használatával fa, fém, műanyag és hasonló anyagok csiszolására.

A berendezést csak az előírt célra használja. Minden más felhasználás helytelen felhasználásnak minősül. A felhasználó/ kezelő, és nem pedig a gyártó, lesz felelős a bármiféle meghibásodás, vagy sérülés esetén, ami ezen nem megfelelő használat miatt keletkezik. Ne feledje, hogy a készülék nem alkalmas kereskedelmi vagy ipari használatra. A garancia nem érvényes, amennyiben a berendezést kereskedelmi, ipari vagy más hasonló célra használja.

A KÉSZÜLÉK RÉSZEI:

1. Aretáló gomb
2. Kiegészítő markolat
3. Biztonsági zár
4. Kapcsoló
5. Maximális sebesség szabályozó

JELMAGYARÁZAT:

	Ne dobja a háztartási hulladékba. Ehelyett, környezetbarát módon, lépjen kapcsolatba az újrahasznosító központal. Kérjük, gondoskodjon a környezetvédelemről.
	Olvassa el a használati utasítást
	A termék megfelel a vonatkozó európai irányelveknek, a azonosság értékelési
	Védelem II kettős szigeteléssel. Nincs szükség földelésre.
	Viseljen fülvédőt

ELEKTROMOS SZERSZÁMOKRA VONATKOZÓ, ÁLTALÁNOS BIZTONSÁGI ELŐÍRÁSOK:

Olvassa el az elektromos szerszámhoz nyújtott biztonsági figyelmeztetéseket, utasításokat, illusztrációkat és műszaki adatokat. A továbbiakban leírt utasítások betartásának megszegése következményeként előfordulhat áramütés, tűz és/ vagy súlyos testi sérülés.

1) MUNKAHELYI BIZTONSÁG:

- A munkaterület legyen tiszta, jól megvilágított. A rendetlenség vagy a rosszul megvilágított munkaterület könnyen balesetet okozhat.
- Ne használja az elektromos szerszámot robbanásveszélyes környezetben, éghető folyadék, gáz vagy por közelében. Az elektromos szerszámok szikrát gerjeszthetnek, ami meggyújthatja a port vagy a gőzt.
- Az elektromos szerszám használata közben ne tartózkodjon a közelben gyermek és más személy. Ha elterelik a figyelmét, elveszítheti a szalagcsiszoló feletti irányítást.

2) ELEKTROMOS BIZTONSÁG:

- Az elektromos szerszám csatlakozódugója illeszkedjen a dugaszolóaljzathoz. A csatlakozót semmilyen módon sem szabad megváltoztatni. A szerszámot, amelynek a hálózati kábel csatlakozódugóján védő kolík van, soha ne csatlakoztassa elosztókhoz vagy más adapterekhez. Az eredeti csatlakozó és a megfelelő

dugaszolóaljzat használata csökkenti az áramütés veszélyét. A sérült vagy összegabalyodott kábel növeli az elektromos áramütés veszélyét. Ha a tápkábel sérült, ki kell cserélni a egyéni tápkábelre, amely rendelkezésre áll a gyártónál vagy annak képviselőjénél.

- A kezelő nem érintkezhet földelt felületekkel – például csövekkel, fűtéssel, tűzhellyel, hűtőszekrényvel. Az áramütés fokozott kockázata áll fenn, ha teste földelt.
- Esőtől, nedvességtől, víztől tartsa távol az elektromos szerszámokat. Az elektromos szerszámokhoz soha ne érjen nedves kézzel. Az elektromos szerszámot soha mossa folyó víz alatt és ne merítse vízbe.
- A kábelt tilos túlterhelni. Soha ne használja a kábelt szállítására, húzására vagy dugója az elektromos kiegészítőt. A kábelt tilos túlterhelni. Ne használja a kábelt az elektromos készülék hordozására, felakasztására vagy a csatlakozó aljzattól történő kihúzására. Tartsa távol a készülék részeit hőtől, olajtól, éles peremektől vagy mozgó alkatrészekről. A sérült vagy összetekeredett kábel növeli az áramütés kockázatát.
- Soha ne használjon olyan elektromos eszközt, amelynek sérült a hálózati kábele vagy csatlakozódugója, illetve földre esett, vagy bármilyen módon sérült.
- Ha az elektromos szerszámot a szabadban használja, csakis kültéri használatra alkalmas hosszabbító kábelt használjon. Kiseb az áramütés veszélye, ha kültérre alkalmas hosszabbító kábelt használ.
- Ha elkerülhetetlen az elektromos szerszám nedves környezetben történő használata, használjon áramvédőkapcsolót. Az áramvédőkapcsoló használata csökkenti az áramütés kockázatát.
- Az „áramvédőkapcsoló (RCD)“ fogalom helyettesítendő az „áramkör főmegszakító (GFCI)“ vagy a „földzárlat megszakító (ELCB)“ fogalmával.
- Az elektromos kiegészítőket csak szigetelt markolási felületeknél fogva szabad tartania, mert használat közben a csiszológép rejtett kábellel vagy saját csatlakozósinórával érintkezhet.

3) SZEMÉLYI BIZTONSÁG:

- Legyen elővigyázatos, ügyeljen arra, mit tesz, és megfontoltan lásson az elektromos szerszámmal végzendő munkához. Nem használjon elektromos szerszámot, ha fáradt vagy kábítószert, alkohol, gyógyszer hatása alatt áll. Az elektromos szerszám használata közben akár a pillanatnyi figyelmetlenség is súlyos sérüléshez vezethet.
 - Mindig viseljen személyi védőfelszerelést és védőszemüveget. Csökkenti a sérülés kockázatát, ha az elektromos szerszám fajtájának megfelelő személyi védőfelszerelést visel: porvédő maszkot, csúszásmentes biztonsági cipőt, védősisakot vagy hallásvédőt.
 - Kerülje a véletlen üzembe helyezést. Győződjön meg arról, hogy az elektromos szerszám kikapcsolt állapotban legyen, mielőtt csatlakoztatja az elektromos hálózathoz, illetve felemeli vagy szállítja azt. Balesethez vezethet, ha az elektromos szerszám szállítása közben ujját a kapcsolón tartja vagy a szalagcsiszolót bekapcsolva csatlakoztatja az áramellátásra.
 - A villamos kiegészítő bekapcsolása előtt távolítsa el a beállító szerszámokat vagy a csavarkulcsot. A forgó készülékrészben maradt szerszám, kulcs sérüléseket okozhat.
 - Kerülje a természetellenes testtartást. Gondoskodjon róla, hogy stabilan álljon és ne veszítse el az egyensúlyát. Soha ne becsülje túl saját erejét. Ne használja az elektromos szerszámot ha fáradt.
 - Viseljen megfelelő ruházatot. Ne viseljen bő ruházatot vagy ékszert. Tartsa távol a mozgó elemektől haját, ruházatát, kesztyűjét. A mozgó részek becsíphetik a laza ruházatot, ékszert vagy a hosszúhaját.
 - Csatlakoztassa az elektromos szerszámot a porleszívóhoz. Ha felszerelhető porleszívó vagy -felfogó berendezés, győződjön meg róla, hogy ezeket megfelelően csatlakoztatja és használja. A porleszívás használata a porral kapcsolatos kockázatokat csökkenti.
 - Biztosítsa ki a munkadarabot. Befogószerkezettel vagy satuval biztosabban tartható a munkadarab, mint kézzel. Rögzítse a munkadarabot egy stabil alaplapon.
 - Ne használjon bármilyen szerszámot ha alkohol, kábítószert, gyógyszerek vagy más anyagok hatása alatt áll.
- j) Ez a készülék alkalmatlan olyan személyek (beleértve gyerekek) használatára, akik csökkent fizikai, érzékszervi vagy mentális képességűek, illetve nem rendelkeznek kellő tapasztalattal és ismeretekkel, hacsak nem álnak felügyelet alatt, vagy utasításokat nem kaptak felhasználását illetően olyan személytől, aki a biztonságért felel. A gyermekeket felügyelni kell annak érdekében, hogy ne játsszanak a készülékkel.

4) AZ ELEKTROMOS SZERSZÁM HASZNÁLATA ÉS KEZELÉSE:

- Húzza ki az Elektromos szerszám hálózati csatlakozódugóját a csatlakozóaljzatból a szalagcsiszoló bármilyen meghibásodása esetén, a munka befelyezése után, vagy bármilyen tisztítás, karbantartási munkák, vagy a szerszám áthelyezés előtt.
- Ha az eszköz rendellenes hangot vagy szagot bocsájt ki, azonnal fejezze be a munkát.
- Az elektromos szerszámot ne terhelje. Az elektromos szerszám jobban és biztonságosabban fog működni, ha azon fordulatszámon fog vele dolgozni amelyre meglett tervezve. Használjon megfelelő eszközt, amely az adot célra volt szánva. A megfelelő eszközök a jó és biztonságos munkát eredményezik, amelyenekre tervezve voltak.
- Ne használja az elektromos szerszámot, ha hibás a kapcsolója. Az az elektromos szerszám, amelyet nem lehet be- vagy kikapcsolni, veszélyes, ezért javításra szorul. A meghibásodot kapcsolót csakis igazolt szervízben javítsa.
- A készülék beállítása, alkatrészcsere és a készülék elrakása előtt húzza ki a hálózati csatlakozódugót az aljzatból. Ez az óvintézkedés megakadályozza az elektromos szerszám véletlen elindítását.
- A használaton kívüli elektromos szerszám is távol tartandó a gyermekektől. Ne engedje, hogy olyan személyek használják az eszközt, akik nem ismerik azt vagy nem olvasták el ezeket az utasításokat. Az elektromos szerszámok veszélyesek, ha tapasztalatlan személy használja őket. Az elektromos szerszámot száraz, biztonságos helyen tartsa.
- Ügyeljen az elektromos szerszámok alapos gondozására. Rendszeresen ellenőrizze, hogy hibátlanul működnek-e a mozgó részek. Ellenőrizze nem e sérültek a burkolatfedelek és más részek, amelyek veszélyeztethetik az elektromos szerszám biztonságos működését. A készülék használata előtt javíttassa meg a sérült részeket. Számos baleset oka a nem megfelelően karbantartott elektromos szerszám.
- Tartsa élesen és tisztán a vágószerszámokat. A gondosan ápolat vágószerszámok éles vágóélel kevésbé akadnak és könnyebben haladnak. A csomaghoz tartozó, illetve a gyártó által ajánlott tartozékokat használja, más tartozékok kárt okozhatnak vagy személyes sérülést.
- Az elektromos szerszámot, a tartozékokat, behelyező szerszámokat stb. a jelen utasításoknak megfelelően használja. Mindeközben vegye figyelembe a munkafeltételeket és az elvégzendő feladatot. Az elektromos szerszámok rendeltetésüktől eltérő használata veszélyes körülményekhez vezethet.

HASZNÁLAT ÉS TELEPÍTÉS:

Megjegyzés: A gép üzembe helyezése előtt alaposan olvassa el a használati utasítást

A POLÍROZÓ HUZAT FELHELYEZÉSE (LÁSD A ÁBRA)

A polírozó huzatot helyezze a polírozó korongra.

A FÉNYEZŐ ALKALMAZÁSA (LÁSD B ÁBRA)

Egy teáskanálnyi fényezőt egyenletesen kenjen fell a polírozó korong egész felületére. Ne alkalmazza a fényezőt közvetlenül az autó felületére. Az első rétegnek elegendőnek kell lennie egy átlagos méretű autó körülbelül egyharmadának csiszolására. A fényező második és harmadik rétege alkalmazása során, járjjon el ugyan úgy ahogy az elsőnél.

BE/KI KAPCSOLÁS (LÁSD C ÁBRA)

A kapcsoló egy biztosítékot tartalmaz, amely megakadályozza a szerszám véletlen elindítását. Ahhoz, hogy a szerszámot bekapcsolja, először nyomja meg a biztosítót, majd a kapcsolót. A készülék kikapcsolásához, nyomja meg a kapcsoló gombot.

MARKOLAT

A szerszámot működtetés közben fogja erősen mindkét kezével.

A KIEGÉSZÍTŐ MARKOLAT TELEPÍTÉSE (LÁSD D, E, F ÁBRÁK)

Biztonsági okokból mindig javasoljuk, a kiegészítő markolat használatát.

A markolatot helyezze a lyukba úgy, ahogy a D ábrán látható. A csavart húzza be imbuszkulccsal az

óramutató járásával megegyező irányba. Forgassa el a markolatot, amíg el nem éri a megfelelő pozíciót.

AZ ORSÓ ZÁRBIZTOSÍTÓJA (LÁSD G ÁBRA)

Nyomja meg a az orsó zárbiztosítóját és forgassa a korongot kézzel az ütközőig.

Figyelmeztetés: Az orsó zárbiztosítóját csak abban az esetben nyomja meg, ha cseréli a bővítményt. Soha ne nyomja meg, ha a bővítmény még forog.

A GYORSASÁG BEÁLLÍTÁSA (LÁSD H ÁBRA)

Az eszköz sebességét a sebesség kapcsoló forgatásával állíthatja be a kívánt pozícióba 1-től 6-ig. Minél nagyobb a kapcsoló állása, annál nagyobb a szerszám sebessége. Az alábbi táblázatban felvan tüntetve az egyes pozíciók gyorsasága:

Kapcsoló pozíció	Gyorsaság	Használat
1-3	600-1800/min	A viasz felvitelénél ajánlott
4-6	2300-3000/min	Polírozásnál ajánlott

Figyelmeztetés: Amenyiben a szerszám rendszeresen alacsony sebességen van használva, ez a motor túlterheléséhez vezethet és az utólagos működésképtelenséghez.

A sebesség kapcsolót 1-től 6-os pozícióig lehet csak beállítani. A kapcsolót ne nyomja az 1-es vagy 6-os pozícióba, különben ez a kapcsoló meghibásodását okozhatja.

A KORONG CSERÉJE (LÁSD I, J ÁBRA)

A fedélen lévő csavarokat (I ábra) csavarja le és a fedelet távolítsa el. Lazítsa meg a rögzítő csavart, és vegye ki a korong tartóját. Ellenőrizze, hogy a korong hossza nem kevesebb mint 7 mm. Ha kevesebb, cserélje ki a kefét. Mindig egyszerre cserélje mindkét korongot, akkor is, ha az egyik korong nagyobb, mint 7 mm.

A tartót és a fedelet tegye vissza a szerszám testébe. Rögzítse mindkét csavart. Használat előtt ellenőrizze, hogy az eszköz megfelelően működik e (járassa néhány percig).

POLÍROZÓ HASZNÁLATA (LÁSD K ÁBRA)

A polírozó használata közben, a szerszám csatlakozó kábelét helyezze a vállán keresztül. A munkát kezdje meg először az egyenes felületeken, pld. a motorháztetőn vagy az auto tetején.

A polírozást gyakorolja széles körkörös mozdulatokkal keresztirányban. A szerszámra ne gyakoroljon nyomást.

TANÁCSOK A POLÍROZÁS HASZNÁLATÁHOZ

- A hatékony és helyes teljesítmény érdekében, polírozás közben végezzen gyengéd körkörös mozdulatokkal. Ha a szerszámra túl nagy nyomás gyakorlódik, lelassul és csökken a munka minősége.
- A leggyakoribb hiba a polírozó üzemeltetésénél, a túl sok viasz használata. Abban az esetben, ha a polírozószivacs túl sok viaszt szív magába, a polírozás tovább tart.
- Ha a szivacs rendszeresen leesik polírozóról, cserélje ki egy újra.

KARBANTARTÁS:

 Mielőtt bármilyen munkát végezne a gépen, minden esetben győződjön meg arról, hogy a gép ki lett-e kapcsolva és csatlakozószinórja ki lett-e húzva a hálózathoz. A gép rendszeres tisztítása egy puha ronggyal történik, minden használat után. Tartsa a szellőzőnyílásokat tisztán a por és más szennyeződésektől. Amenyiben a szennyeződéseket nem lehet eltávolítani, használjon egy szappanos vízzel benedvesített puha rongyot. Soha ne használjon olyan oldószereket mint a benzín, alkohol, ammónia, vagy hasonló. Ezek az oldószerek károsíthatják a készítmény műanyag részeit. Abban az esetben, ha bekövetkezik a készítmény bármilyen meghibásodása, pld. a részek elhasználódása, szükséges kapcsolatba lépni a helyi szervízzel.

KÖRNYEZETVÉDELEM:



Azért hogy szállítás során berendezést ne sérüljön, merev csomagolóanyagba van csomagolva. A legtöbb csomagolóanyag újrahasznosítható. Ezeket az anyagokat vigye el egy újrahasznosító gyűjtőhelyre. Kiselejtezett berendezéseket adja át az üzletben. Az üzlet gondoskodik a környezetbarát módon történő megsemmisítésről. A kiselejtezett elektromos készülékek újrahasznosíthatók, tilos őket a háztartási hulladékba dobni! Arra kérjük, hogy segítsen nekünk aktívan megőrizni az erőforrásokat és védeni a környezetet úgy, hogy ezt a készüléket egy újrahasznosító gyűjtőhelyre viszi (amennyiben erre módja van)



Jótállás/Warranty

Jótállási idő (években):	
Termék:	Gyártó:
Típus:	Az eladó aláírása és pecsétje:
Gyártási szám:	
Termékjelölés:	
A vásárlás dátuma:	

A vásárló neve (cég neve):	A vásárló címe (cég székhelye):
----------------------------	---------------------------------

A vásárló saját aláírásával igazolja, hogy a berendezés számára bemutatásra és ismertetésre került, hogy tájékoztatva volt a kezelési utasítással, az elhelyezkedéssel, ill. használati utasítással és hogy a berendezés számára hiánytalanul ki lett adva.	A vevő aláírása:
--	------------------

Reklamáció nyilvántartása – jótállási javítások					
A reklamáció Bejelentésének dátuma:	A reklmáció Befejezésének dátuma:	Evidenciós szám:	Az elvégzett jótállási javítás aláírása (Jogosulatlan reklamáció jegyzéke)		A szervíz technikus pecsétje:

Jótállási feltételek

1. A beszállító a termékre vonatkozó meghatározott jótállási időszakot biztosít, mely feltüntetésre került az alábbi garancialevélben, amennyiben a megadott jótállás használati és tárolási feltételek betartása összhangban van az érvényes feltételekkel és szabályokkal. A jótállási Idő a vásárlás napjától számít.
 2. Az 5 éves hosszabbított jótállási idő biztosítva van a termékre, amennyiben a beszállító által a termék fell van tüntetve a hosszabbított jótállási termékek listájában, ill. a végső vásárló a felhasználó és a termék nem kerül kereskedelmi üzembehelyezésre. A kiterjesztett garancia érvényességének feltétele a rendszeres, a beszállító szakszervizében történő szervizátvizsgálat.
 3. A jótállási idő meghosszabbításra kerül a termék jótállási szervizben történő idejével, amennyiben erről feljegyzés történt az alábbi garancialevél reklamáció nyilvántartásában. A vásárló, jótállási szervíz jogát érvényesítheti, a csatolt „A” – típusú lista szakszerveinek egyikében. A „B” – típusú szakszerveitek azon termékek jótállási javításait biztosítják, amelyek az adott üzletben lettek megvásárolva. A szakszerveitek listája folyamatosan frissítve van a forgalmazóknál, ill. az importőr weboldalán: www.strendpro.sk.
 4. A szervízközpont kötelessége biztosítani a jótállási javítást a törvényben meghatározott időtartamon belül. A törvényben meghatározott időtartam a szakszervizben történő jótállás igénybevételenek dátuma utáni napon kezdődik.
 5. Az ingyenes jótállási javítás nem vehető igénybe, amennyiben a meghibásodás nem a kezelési utasítás alapján történő, nem rendeltetés szerű használat miatt keletkezett, továbbá szakszerűtlen kezelés, mechanikai sérülés, a részek szokványos használatból kifolyó mechanikai elhasználódása, rossz kezelés, természeti katasztrófa, a termékbe nem jogosult beavatkozás, a nem megfelelő pótalkatrészek miatt történő meghibásodás, a helytelen üzemanyag használat, ill. a folyamatos teljesítmény felső határának meghaladása következtében történő, a gép nyilvánvaló túlterhelése esetén.
 6. A részek szokványos elhasználódása alatt az alábbi elhasználódásokat értjük: minden forgó és mozgó részzeit, vágórészeket és fedeleket, nyírócsavarokat, hajtósíjakat és ékszíjakat, lánchajtást, a kuplung és fék súrlódó felületeit, gumiabroncs-futófelületeit és a rutin karbantartási alkatrészeket, mint például: levegő, hidraulika és olajsűrők, gyertyák, olaj- és hűtőfolyadékaik.
 7. A kiterjesztett garancia nem terjeszkedik ki a gép azon részeire, amelyekre a konkrét gyártó rövidebb jótállást biztosít mint a beszállító magára a termékre, amelybe be vannak szerelve. Ebbe a kategóriába tartoznak: az akumulátorok, égők, és hasonlók.
 8. A termék tulajdonosának joga van jótállás igénybeviteléhez, amennyiben ezt igénybe veszi a jótállási idő utolsó napjáig.
 9. Reklamáció esetén a Polgári Törvénykönyv és a Fogyasztóvédelmi törvény vonatkozó rendelkezései alapján kell eljárni.
 10. A szervízvizsgálatok, melyek feltételei a kiterjesztett 5 éves garanciának, csak a beszállító felhatalmazott szakszervizben történhetnek, rendszeres intervallumokban és az egyes vizsgálatok közötti időszak nem haladhatja meg a 12 hónapot. Az első szervízvizsgálatnak a vásárlástól számítva, 12 hónapon belül kell történnie. Szolgáltató által végzett vizsgálatokat a szakszerveitek a naptári év utolsó három, és első két hónapjában végzik el. Minden szervízátvizsgálatnak rögzítésre kell kerülnie az alábbi garancialevélben, feltüntetve a vizsgálat dátumát, ill. a vizsgáló központ aláírását és pecsétjét.
- A szervízvizsgálat alatt értjük, a gép ellenőrzéseit, az utántöltéseket és filterek cseréjét a gyártó ajánlásai alapján, az elhasználódott és sérült részek cseréit, amelyek hatással lehetnek más részek elhasználódására és sérülésére, és magának a gépnek a beállítására. A szervízvizsgálat művelete, ill. a felhasznált anyagok számlázásai az érvényes árlista alapján történnek.

A jótállás igénybevitelének esetén a reklamáló félnek kötelessége felmutatni a tiszta, hiánytalan gyártócímkevel ellátott gyártmányt, a vásárlást igazoló bizonylatot, ill. a garancialevelet. A meghosszabbított jótállás esetén a szervízvizsgálat nyilvántartását és az egyes vizsgálatok adózási dokumentumait. Amennyiben ebben a garancialevélben feltüntetett meghosszabbított jótállás feltételeinek bármelyike nincs teljesítve, a készítményre a 2 éves garancia vonatkozik.

Figyelmeztetés!

Abban az esetben, ha a felhatalmazott központ megítéli hogy a készítmény reklamációja jogosulatlan, a reklamáló fél viseli az összes költséget, ami a termék diagnosztizálása, manipulációja és szállítása végrehajtása során merültek fel.

Beszállító: Slovakia Trend Export-Import s.r.o., Michalovská 87/1414, Sobrance 073 01, SR. Telefón: (056) 652-3195 (6) (7)

Fax: (056) 652-2329, www.strendpro.sk.

Polizor unghiular**SPECIFICAȚII TEHNICE****1****DESCRIEREA APARATULUI****2**

1. Buton de blocare a axului
2. Mâner auxiliar
3. Comutator de blocare On/Off
4. Buton de blocare a comutatorului
5. Rotiță de reglare a vitezei

SIGURANȚA

AVERTISMENT! Citiți toate instrucțiunile. Nerespectarea tuturor instrucțiunilor enumerate mai jos poate provoca șocuri electrice, incendii și / sau vătămări grave.

- Această sculă nu trebuie utilizată de persoane cu vârsta sub 16 ani
- Deconectați întotdeauna fișa de la sursa de alimentare înainte de a efectua orice reglare sau de a modifica accesoriile

ACCESORII

- Folosiți accesoriile originale care pot fi obținute de la distribuitorul local
- Pentru montarea / utilizarea accesoriilor neoriginale, respectați instrucțiunile fabricantului în cauză
- Utilizați numai accesorii cu o viteză admisă care să corespundă cel puțin celei mai ridicate viteze de mers în gol a sculei

UTILIZAREA EXTERIOARĂ

- Conectați scula prin intermediul unui întrerupător de circuit de curent (FI) cu un curent de declanșare de maxim 30 mA
- Utilizați numai un cablu prelungitor destinat utilizării în aer liber și dotat cu o priză de cuplare protejată contra stropirii

ÎNAINTE DE UTILIZARE

- Înainte de a utiliza scula pentru prima dată, este recomandat să primiți informații practice
- Utilizați cabluri prelungitoare complet desfăcute și sigure, cu o capacitate de 16 Amperi (UK 13 Amperi)
- Purtați ochelari și mănuși de protecție, antifoane și încălțăminte rezistentă; când este necesar, purtați și un șorț
- Asigurați-vă că scula este oprită atunci când o conectați

ÎN TIMPUL UTILIZĂRII

- Întotdeauna țineți cablul departe de componentele în mișcare ale sculei; îndreptați cablul spre spate, departe de sculă
- În cazul în care cablul este deteriorat sau tăiat în timpul lucrului, nu atingeți cablul, ci deconectați imediat fișa de la priză; nu utilizați niciodată scula cu un cablu deteriorat
- Apăsăți butonul de blocare a axului numai când axul este în poziție de oprire
- Țineți mâinile departe de accesoriile rotative
- În cazul unei defecțiuni electrice sau mecanice, opriți imediat scula și decuplați fișa de la priză
- În cazul întreruperii curentului sau în cazul în care fișa este deconectată în mod accidental, deblocați imediat comutatorul On/Off și setați-l în poziția OFF pentru a preveni repornirea necontrolată
- Nu aplicați o presiune atât de mare asupra sculei încât aceasta să se oprească

DUPĂ UTILIZARE

- Înainte de a pune scula deoparte, opriți motorul și asigurați-vă că toate piesele mobile se opresc
- După oprirea sculei, nu opriți niciodată rotirea accesoriului printr-o forță laterală.

LA CONECTAREA NOII FIȘE CU 3 PINI (NUMAI UK):

- Nu conectați firul albastru (= neutru) sau maro (= tensiune) din cablul acestui instrument la borna de împământare a fișei
- Dacă, din orice motiv, fișa veche este decupată de cablul acestei scule, aceasta trebuie să fie eliminată în siguranță și să nu fie lăsată nesupravegheată



Mașina dumneavoastră este prevăzută cu izolație dublă în conformitate cu EN60745; prin urmare, nu este necesar un sistem de împământare.

ÎNȚREȚINEREA



Asigurați-vă că mașina nu este sub tensiune la efectuarea lucrărilor de întreținere a motorului. Curățați regulat carcasa aparatului cu o cârpă moale, de preferință după fiecare utilizare. Păstrați fantele de ventilație fără praf și murdărie. Dacă murdăria nu se îndepărtează, utilizați o cârpă moale, umezită cu apă cu săpun. Nu utilizați niciodată solvenți, cum ar fi benzină, alcool, amoniac etc. Acești solvenți pot deteriora componentele din plastic.

Mașina nu necesită lubrifiere suplimentară.

Dacă apare o eroare, de ex. după uzura unei componente, vă rugăm să contactați service-ul distribuitorului local.

PROTEJAREA MEDIULUI

Pentru a preveni deteriorarea mașinii în timpul transportului, aceasta este livrată într-un ambalaj rezistent. Majoritatea materialelor de ambalare pot fi reciclate. Duceți aceste materiale în locațiile corespunzătoare de reciclare. Duceți mașinile nedorite la distribuitorul local. Aici vor fi eliminate într-un mod sigur din punctul de vedere al mediului.



Aparatele electrice aruncate sunt reciclabile și nu trebuie aruncate împreună cu deșeurile menajere! Vă rugăm să ne sprijiniți activ în conservarea resurselor și protejarea mediului înconjurător prin returnarea acestui aparat la centrele de colectare (dacă sunt disponibile).

DECLARAȚIA DE CONFORMITATE

Declarăm pe propria răspundere că acest produs este în conformitate cu următoarele standarde sau documente standardizate: EN60745-1: 2009, EN60745-2-5 / A11: 2009, EN55014-1 / A1 :: 2009; EN55014-2 / A2: 2008, EN61000-3-2 / A2: 2009, EN61000-3-3: 2008; în conformitate cu reglementările 2006/42 / CEE, 2006/95 / CEE, 2004/108 / CEE.

ZGOMOTUL / VIBRAȚIA Măsurat în conformitate cu EN60745, nivelul de presiune sonoră al acestui instrument este <95,5 dB (A) și nivelul de putere acustică este <106,5dB (A) (deviație standard: 3 dB) și vibrația este < 1,749 m / s² (mâner principal).

Angle polisher**TECHNICAL SPECIFICATIONS****1****PRODUCT ELEMENTS****2**

1. Spindle-lock button
2. Auxiliary handle
3. On/off locking switch
4. Switch locking knob
5. Speed adjustment wheel

SAFETY

WARNING! Read all instructions. Failure to follow all instructions listed below may result in electric shock, fire and/or serious injury.

- This tool should not be used by people under the age of 16 years
- Always disconnect plug from power source before making any adjustment or changing any accessory

ACCESSORIES

- Use the original accessories which can be obtained from your local dealer
- For mounting/using non- original accessories observe the instructions of the manufacturer concerned
- Use only accessories with an allowable speed matching at least the highest no-load speed of the tool

OUTDOOR USE

- Connect the tool via a fault current (FI) circuit breaker with a triggering current of 30 mA maximum
- Only use an extension cord which is intended for outdoor use and equipped with a splashproof coupling-socket

BEFORE USE

- Before using the tool for the first time, it is recommended to receive practical information
- Use completely unrolled and safe extension cords with a capacity of 16 Amps (UK 13 Amps)
- Wear protective glasses and gloves, hearing protection and sturdy shoes; when necessary, also wear an apron
- Be sure tool is switched off when plugging in

DURING USE

- Always keep the cord away from moving parts of the tool; direct the cord to the rear, away from the tool
- If the cord is damaged or cut through while working, do not touch the cord, but immediately disconnect the plug; never use the tool with a damaged cord
- Push spindle-lock button only when spindle is at a standstill
- Keep hands away from rotating accessories
- In case of electrical or mechanical malfunction, immediately switch off the tool and disconnect the plug
- In case of current interruption or when the plug is accidentally pulled out, unlock the on/off switch immediately and put it in the OFF-position in order to prevent uncontrolled restarting
- Do not apply so much pressure on the tool that it comes to a standstill

AFTER USE

- Before you put down the tool, switch off the motor and ensure that all moving parts have come to a complete standstill
- After switching off the tool, never stop the rotation of the accessory by a lateral force applied against it

WHEN CONNECTING NEW 3-PIN PLUG (U.K. ONLY):

- Do not connect the blue (= neutral) or brown (= live) wire in the cord of this tool to the earth terminal of the plug
- If for any reason the old plug is cut off the cord of this tool, it must be disposed of safely and not left unattended



Your machine is double insulated in accordance with EN60745; therefore no earthwire is required.

MAINTENANCE



Make sure that the machine is not live when carrying out maintenance work on the motor. Regularly clean the machine housing with a soft cloth, preferably after each use. Keep the ventilation slots free from dust and dirt. If the dirt does not come off use a soft cloth moistened with soapy water. Never use solvents such as petrol, alcohol, ammonia water, etc. These solvents may damage the plastic parts. The machine requires no additional lubrication. If a fault occur, e.g. after wear of a part, please contact your local dealer's service.

ENVIRONMENT PROTECTION

In order to prevent the machine from damage during transport, it is delivered in a sturdy packaging. Most of the packaging materials can be recycled. Take these materials to the appropriate recycling locations. Take your unwanted machines to your local dealer. Here they will be disposed of in an environmentally safe way.



Discarded electric appliances are recyclable and should not be discarded in the domestic waste! Please actively support us in conserving resources and protecting the environment by returning this appliance to the collection centres (if available).

DECLARATION OF CONFORMITY

We declare under our sole responsibility that this product is in conformity with the following standards or standardized documents: EN60745-1:2009, EN60745-2-5/A11:2009, EN55014-1/A1::2009; EN55014-2/A2:2008, EN61000-3-2/A2:2009, EN61000-3-3:2008 ; in accordance with the regulations 2006/42/EEC, 2006/95/EEC, 2004/108/EEC.

NOISE/VIBRATION Measured in accordance with EN60745 the sound pressure level of this tool is <95,5 dB(A) and the sound power level is <106,5dB(A) (standard deviation: 3 dB), and the vibration is <1,749 m/s² (main handle).

Deutsch

Kreissäge

EINLEITUNG

Dieses Werkzeug ist bestimmt zum Sägen von Längsund Querschnitte in Holz mit geradem Schnittverlauf und Gehrungswinkel bis 45°; mit entsprechenden Sägeblättern können auch Nichteisenmetalle, Leichtbaustoffe und Kunststoffe gesägt werden

TECHNISCHE DATEN

1

WERKZEUG-ELEMENTE

2

1. Spindelarretierungsknopf
2. Seitengriff
3. Ein-/Aus Arretierungsschalter
4. Feststellknopf
5. Stellrad Drehzahlvorwahl

SICHERHEIT

ACHTUNG! Sämtliche Anweisungen sind zu lesen. Fehler bei der Einhaltung der nachstehend aufgeführten Anweisungen können elektrischen Schlag, Brand und/oder schwere Verletzungen verursachen.

- Der Benutzer dieses Werkzeuges sollte älter als 16 Jahre sein
- Ziehen Sie grundsätzlich den Netzstecker, bevor Sie beliebige Änderungen an den Einstellungen oder einen Zubehörwechsel vornehmen

ZUBEHÖR

- Benutzen Sie das Original-Zubehör, welches bei unseren Fachhändlern oder den -Vertragswerkstätten erhältlich ist
- Bei Verwendung von Fremdfabrikaten beim Zubehör bitte die Hinweise des Herstellers beachten
- Nur Zubehör verwenden, dessen zulässige Drehzahl mindestens so hoch ist wie die höchste

Leerlaufdrehzahl des Werkzeuges

ANWENDUNG IM FREIEN

- Das Werkzeug über einen Fehlerstrom- (FI) Schutzschalter mit einem Auslösestrom von 30 mA Max. anschließen
- Nur ein Verlängerungskabel benutzen, das für die Anwendung im Freien vorgesehen und mit einer spritzwassergeschützten Anschlußstelle versehen ist

VOR DER ANWENDUNG

- Vor der erstmaligen Anwendung des Werkzeuges wird die Einholung praktischer Informationen empfohlen
- Bei Benutzung von Verlängerungskabeln ist darauf zu achten, daß das Kabel völlig abgerollt ist und eine Kapazität von 16 A hat
- Schutzbrille und -handschuhe, Gehörschutz und Sicherheitsschuhe tragen; gegebenenfalls auch eine Schürze tragen
- Beim Anschließen sicherstellen, daß das Werkzeug ausgeschaltet ist

WÄHREND DER ANWENDUNG

- Das Kabel stets von umlaufenden Teilen des Werkzeuges fernhalten; das Kabel nach hinten – vom Werkzeug weg - halten
- Wenn das Kabel bei der Arbeit beschädigt oder durchtrennt wird, das Kabel nicht berühren, sondern den Netzstecker sofort ziehen; das Werkzeug niemals mit beschädigtem Kabel benutzen
- Spindelarretierungsknopf nur dann drücken, wenn Spindel stillsteht
- Hände von umlaufendem Zubehör fernhalten
- Bei elektrischer oder mechanischer Fehlfunktion das Werkzeug sofort ausschalten und den Netzstecker ziehen
- Bei Unterbrechung der Stromversorgung oder versehentlichem Ziehen des Netzsteckers ist der Ein/Aus-Schalter sofort zu entriegeln und in die AUSStellung zu bringen, um unkontrolliertes Wiederanlaufen zu verhindern
- Nicht soviel Druck auf das Werkzeug ausüben, daß es zum Stillstand kommt

NACH DER ANWENDUNG

- Sobald Sie sich von Ihrem Werkzeug entfernen, sollte dieses ausgeschaltet werden und sollten die sich bewegenden Teile vollkommen zum Stillstand gekommen sein
- Zubehör darf nach dem Ausschalten des Antriebes nicht durch seitliches Gegendrücken gebremst werden



Die Maschine ist nach EN60745 doppelisoliert; daher ist Erdung nicht erforderlich.

WARTUNG



Trennen Sie die Maschine vom Netz, wenn Sie am Mechanismus Wartungsarbeiten ausführen müssen. Die Maschinen von sind entworfen, um während einer langen Zeit problemlos und mit minimaler Wartung zu funktionieren. Sie verlängern die Lebensdauer, indem Sie die Maschine regelmäßig reinigen und fachgerecht behandeln.

Reinigen Sie das Maschinengehäuse regelmäßig mit einem weichen Tuch, vorzugsweise nach jedem Einsatz. Halten Sie die Lüfterslitze frei von Staub und Schmutz. Entfernen Sie hartnäckigen Schmutz mit einem weichen Tuch, angefeuchtet mit Seifenwasser. Verwenden Sie keine Lösungsmittel wie Benzin, Alkohol, Ammonia, usw. Derartige Stoffe beschädigen die Kunststoffteile.

Die Maschine braucht keine zusätzliche Schmierung.

Wenden Sie sich in Störungsfällen, z.B. durch Verschleiß eines Teils, an Ihren örtlichen Vertragshändler.

HINWEISE ZUM UMWELTSCHUTZ

Um Transportschäden zu verhindern, wird die Maschine in einer soliden Verpackung geliefert. Die Verpackung besteht weitgehend aus verwertbarem Material. Benutzen Sie also die Möglichkeit zum Recyclen der Verpackung. Bringen Sie bei Ersatz die alten Maschinen zu Ihren örtlichen WORLD-PRO TOOLS Vertragshändler. Er wird sich um eine umweltfreundliche Verarbeitung ihrer alten Maschine bemühen.



Alt-Elektrogeräte sind Wertstoffe, sie gehören daher nicht in den Hausmüll!

Wir möchten Sie daher bitten, uns mit Ihrem aktiven Beitrag beider Ressourcenschonung und beim Umweltschutz zu unterstützen und dieses Gerät bei den-falls vorhandeneingerichteten Rücknahmestellen abzugeben.

KONFORMITÄTSERKLÄRUNG

Wir erklären in alleiniger Verantwortung, daß dieses Produkt mit den folgenden Normen oder normativen

Dokumenten übereinstimmt: EN60745-1:2009, EN60745-2-5/A11:2009, EN55014-1/A1::2009; EN55014-2/A2:2008, EN61000-3-2/A2:2009, EN61000-3-3:2008; gemäß den Bestimmungen der Richtlinien 2006/42/EG, 2006/95/EG, 2004/108/EGC.

GERÄUSCH/VIBRATION Gemessen gemäß EN 60745 beträgt der Schalldruckpegel dieses Gerätes <95,5 dB(A) und der Schalleistungspegel <106,5 dB(A) (Standard-abweichung: 3 dB), und die Vibration <1,749 m/s² (Hand-Arm Methode).

RU **Русский**

Рубанок электрический

НАЗНАЧЕНИЕ

Данный инструмент предназначен для распилки дерева и производных материалов. При установке соответствующих дисков может применяться для резки различных видов пластмасс. Инструмент предназначен только для сухой резки.

ТЕХНИЧЕСКИЕ ХАРАКТЕРИСТИКИ

1

УСТРОЙСТВО

2

1. Кнопка блокировки шпинделя
2. Дополнительная рукоятка
3. Выключатель
4. Кнопка блокировки выключателя
5. Регулятор максимальной скорости

ТЕХНИКА БЕЗОПАСНОСТИ

ТЕХНИКА БЕЗОПАСНОСТИ

Во избежание возгорания, удара электрическим током и травм электроинструмент следует эксплуатировать в соответствии с требованиями данной инструкции. Прочитайте также отдельно приложенную инструкцию по технике безопасности. Перед работой убедитесь, что:

- напряжение питания электродвигателя инструмента соответствует сетевому напряжению
- розетка, удлинитель, кабель электропитания и их вилки исправны, нет повреждений электроизоляции, обеспечен должный контакт между электропроводящими частями
- обрабатываемый объект надежно зафиксирован
- выключатель инструмента находится в положении «Выкл». В процессе работы:
- при работе вне помещения необходимо подключать инструмент через устройство защитного отключения (макс. ток утечки – 30 мА); также следует использовать влагозащищенный удлинитель, рассчитанный на использование вне помещений
- недопустима работа в условиях повышенной влажности (дождь, туман, пар, снегопад и т.п.)
- недопустимо нахождение шнура питания вблизи от подвижных частей электроинструмента
- не рекомендуется использовать чрезмерно длинные удлинители; при использовании удлинителя на катушке он должен быть полностью размотан
- не закрывайте вентиляционные отверстия инструмента и не допускайте их засорения
- не прилагайте чрезмерного усилия к инструменту во избежание заклинивания насадки или перегрузки двигателя
- во время перерыва в работе отключайте инструмент от сети питания
- перед прекращением работы дайте инструменту поработать 1-3 минуты на холостом ходу для охлаждения электродвигателя
- нажимайте кнопку блокировки шпинделя только после его полной остановки
- не касайтесь насадки до ее полной остановки и остывания. Следует немедленно выключить инструмент при:
- заклинивании диска
- неисправности кабеля, вилки или розетки
- поломке выключателя
- чрезмерном искрении щеток и кольцевидном огне на поверхности коллектора.



Инструмент имеет двойную изоляцию и не требует заземления.

ТЕХНИЧЕСКОЕ ОБСЛУЖИВАНИЕ И УХОД



Перед техническим обслуживанием отключайте инструмент от аккумулятора!

- Каждый раз по окончании работы рекомендуется очищать корпус инструмента и вентиляционные отверстия от грязи и пыли мягкой тканью или салфеткой. Не допустимо использовать для устранения загрязнений растворители: бензин, спирт, аммиачные растворы и т.п. Применение растворителей может привести к повреждению корпуса инструмента.
- Инструмент не требует дополнительной смазки.
- В случае неисправностей обратитесь в Службу сервиса.

УКАЗАНИЯ ПО ЗАЩИТЕ ОКРУЖАЮЩЕЙ СРЕДЫ

Старые электроприборы подлежат вторичной переработке и поэтому не могут быть утилизированы с бытовыми отходами! Поэтому мы хотели бы попросить Вас активно поддержать нас в деле экономии ресурсов и защиты окружающей среды и сдать этот прибор в приемный пункт утилизации (если таковой имеется).



ЗАЯВЛЕНИЕ О СООТВЕТСТВИИ

Мы с полной ответственностью заявляем, что настоящее изделие соответствует следующим стандартам и нормативным документам: EN60745-1:2009, EN60745-2-5/A11:2009, EN55014-1/A1:2009; EN55014-2/A2:2008, EN61000-3-2/A2:2009, EN61000-3-3:2008; - согласно правилам: 2006/42/ЕЕС, 2006/95/ЕЕС, 2004/108/ЕЕС.

ШУМ И ВИБРАЦИЯ По результатам измерений в соответствии с EN60745 уровень звукового давления данного устройства составляет <95,5 дБ(А), уровень шума составляет <106,5 дБ(А), вибрация равна <1,749 м/с².



Español

Sierra circular

INTRODUCCIÓN

Esta herramienta ha sido proyectada para efectuar cortes longitudinales y transversales rectos y con un ángulo de inglete hasta 45° en madera; al emplear las hojas de sierra correspondientes pueden aserrarse también materiales no férricos, materiales de construcción ligeros y materiales sintéticos

CARACTERÍSTICAS TÉCNICAS

1

ELEMENTOS DE LA HERRAMIENTA

2

1. Botón de bloqueo del eje
2. Empuñadura auxiliar
3. Interruptor de encendido/apagado de bloqueo
4. Botón para bloquear el interruptor
5. Control regulación electrónica de velocidad

SEGURIDAD

¡ATENCIÓN! Lea íntegramente estas instrucciones. En caso de no atenerse a las instrucciones de seguridad siguientes, ello puede dar lugar a una descarga eléctrica, incendio o lesión seria. El término "herramienta eléctrica" empleado en las siguientes instrucciones se refiere a su aparato eléctrico portátil, ya sea con cable de red.

- Los menores de 16 años no deben utilizar esta herramienta
- Desenchufar siempre la herramienta antes de realizar cualquier ajuste o cambiar algún accesorio

ACCESORIOS

- Utilice los accesorios originales que podrá obtener de su proveedor
- Cuando monte/utilice accesorios distintos de la marca WORCRAFT, respete las instrucciones del fabricante
- Utilice únicamente accesorios cuyos revoluciones admisibles sean como mínimo iguales a las revoluciones

en vacío máximas de la herramienta

USO EXTERIOR

- Conecte la herramienta mediante un interruptor (FI) a una corriente de disparo de 30 mA como máximo
- Utilice únicamente un cable de extensión adecuado para su uso en el exterior y equipado con un enchufe a prueba de salpicaduras

ANTES DE UTILIZAR LA HERRAMIENTA

- Antes de utilizar la herramienta por primera vez, es recomendable saber cierta información práctica
- Utilice cables de extensión seguros y completamente desenrollados con una capacidad de 16 amperios
- Utilice gafas y guantes, protección para los oídos y calzado robusto; cuando sea necesario, utilice también un delantal
- Asegúrese que la herramienta está apagada cuando la enchufe

DURANTE EL USO DE LA HERRAMIENTA

- Mantenga siempre el cable lejos de las partes móviles de la herramienta; mantenga el cable detrás de usted, lejos de la herramienta
- Si mientras trabaja, el cable sufre algún desperfecto o corte, no lo toque; desconecte inmediatamente el enchufe; nunca utilice la herramienta con un cable dañado
- Sólo pulse el botón de bloqueo del eje cuando el eje esté inmóvil
- Mantenga las manos lejos de los accesorios giratorios
- En caso de producirse el mal funcionamiento mecánico o eléctrico, apague inmediatamente la herramienta y desconecte el enchufe
- En caso de producirse un corte de corriente o cuando el enchufe se desconecta accidentalmente, desbloquee el interruptor de encendido/apagado de manera inmediata y colóquelo en la posición apagado (OFF) con el fin de prevenir que se vuelva a poner en marcha de manera descontrolada
- No aplique mucha presión sobre la herramienta para evitar que se pare



La máquina posee doble aislamiento de acuerdo con la norma EN60745. No es necesario un cable de conexión a masa.

MANTENIMIENTO

Asegúrese de que la máquina no está conectada cuando vaya a realizar tareas de mantenimiento en el motor.

Las máquinas han sido diseñadas para poder funcionar durante un largo período de tiempo con un mínimo de mantenimiento. La máquina funcionará de manera satisfactoria y continuada, siempre que la cuide adecuadamente y la limpie con regularidad.

Mantenga limpias las ranuras de ventilación de la máquina para evitar que se recaliente el motor. Limpie regularmente la cubierta de la máquina con un paño suave, preferiblemente después de cada uso. Mantenga las ranuras de ventilación limpias. Si no sale la suciedad, utilice un paño suave humedecido con agua de jabón. No utilice nunca disolventes como petróleo, alcohol, amoníaco, etc. Estos disolventes pueden dañar las partes de plástico.

La máquina no requiere lubricación adicional.

Si se produce algún fallo, por ejemplo, por desgaste de alguna pieza, póngase en contacto con el distribuidor de su zona.

ADVERTENCIA PARA LA PROTECCIÓN DEL MEDIO AMBIENTE

Para que la máquina no sufra daños durante su transporte, viene guardada en un fuerte embalaje. Casi todos los materiales del embalaje son reciclables. Lleve estos materiales a un centro de reciclado adecuado. Cuando ya no quiera su máquina, llévesela al distribuidor de su zona. Allí la reciclarán sin dañar el medio ambiente.



¡Los aparatos eléctricos desechables son materiales que no son parte de la basura doméstica! Por ello pedimos para que nos ayude a contribuir activamente en el ahorro de recursos y en la protección del medio ambiente entregando este aparato en los puntos de recogida existentes.

DECLARACIÓN DE CONFORMIDAD

Declaramos bajo nuestra sola responsabilidad que este producto está en conformidad con las normas o documentos normalizados siguientes: EN60745-1:2009, EN60745-2-5/A11:2009, EN55014-1/A1::2009; EN55014-2/A2:2008, EN61000-3-2/A2:2009, EN61000-3-3:2008; de acuerdo con las regulaciones 2006/42/CEE, 2006/95/CEE, 2004/108/CEE.

RUIDOS/VIBRACIONES Medido según EN60745 el nivel de la presión acústica de esta herramienta se eleva a <95,5 dB(A) y el nivel de la potencia acústica <106,5 dB(A) (desviación estándar: 3 dB), y la vibración a <1,749 m/s² (método brazo-mano).

PT Português

Serra circular

INTRODUÇÃO

A ferramenta é determinada para realizar em madeira, cortes longitudinais e transversais com decurso de corte recto e ângulo de chanfradura de 45°; com as respectivas lâminas de serra, também é possível serrar metais não ferrosos, materiais leves e plásticos

CARACTERÍSTICAS TÉCNICAS

1

ELEMENTOS DA FERRAMENTA

2

1. Botão de fecho do veio
2. Pega lateral
3. Interruptor on/off de travagem
4. Botão de fi xação do interruptor
5. Controle de regulação electrónica de velocidade

SEGURANÇA

ATENÇÃO! Leia todas as instruções. O desrespeito das instruções a seguir podem causar choque eléctrico, incêndio e/ou graves lesões. O termo “ferramenta eléctrica” utilizado a seguir refere-se a ferramentas eléctricas com conexão a rede (com cabo).

- Esta ferramenta não deverá ser usada por pessoas com idade inferior a 16 anos
- Desligue sempre a fi cha da tomada antes de proceder a qualquer ajustamento ou troca de acessório

ACESSÓRIOS

- Utilize os acessórios originais que poderá adquirir nos revendedores autorizados WORLDPRO.
- Para montar/usar acessórios de outras marcas que não sejam WORLDPRO, respeite as instruções do respectivo fabricante
- Utilize apenas acessórios com um número de rotação admissível no mínimo tão alto como o mais alto número de rotação em vazio da ferramenta

UTILIZAÇÃO NO EXTERIOR

- Ligue a ferramenta utilizando um disjuntor de corrente de falha (FI) com uma corrente de disparo de 30 mA no máximo.
- Utilize apenas uma extensão destinada a utilização no exterior e que esteja equipada com uma tomada de união à prova de salpicos

ANTES DA UTILIZAÇÃO

- Recomenda-se que, antes de usar a ferramenta pela primeira vez, o utilizador receba informação prática
- Utilize extensões completamente desenroladas e seguras, com uma capacidade de 16 Amps
- Use óculos de protecção e luvas, protectores para os ouvidos e calçado resistente; quando necessário, use também um avental
- Certifi que-se de que a ferramenta está desligada antes de colocar a fi cha na tomada

DURANTE A UTILIZAÇÃO

- Mantenha sempre o fi o afastado das peças rotativas da ferramenta; coloque o fi o para trás, fora do alcance da ferramenta
- Se o fi o for danifi cado ou cortado durante o trabalho, não toque no fi o, mas retire imediatamente a fi cha da tomada; nunca utilize a ferramenta com o fi o danifi cado
- Carregue no botão de fecho do veio apenas quando o veio estiver parado
- Mantenha as mãos afastadas dos acessórios rotativos
- Em caso de anomalia eléctrica ou mecânica, desligue imediatamente a ferramenta e tire a fi cha da tomada
- Em caso de interrupção na corrente ou se a fi cha for retirada da tomada por engano, destrave imediatamente o interruptor on/off e coloque-o na posição OFF de forma a impedir que a ferramenta volte a arrancar descontroladamente
- Não aplique demasiada pressão na ferramenta que a faça parar

AÓS A UTILIZAÇÃO

- Antes de descansar a ferramenta, desligue o motor e certifi que-se de que todas as peças rotativas estão paradas
- Depois de desligar a ferramenta, nunca páre a rotação do acessório exercendo pressão lateral sobre o

mesmo



A sua máquina é duplamente isolada de acordo com a norma EN60745; assim sendo, não é necessária a ligação à massa.

MANUTENÇÃO



Certifi que-se que a máquina não está sob tensão sempre que levar a cabo os trabalhos de manutenção no motor.

As máquinas foram concebidas para operar durante de um período de tempo prolongado com um mínimo de manutenção. A continuidade do funcionamento satisfatório da máquina depende da adequada manutenção da máquina e da sua limpeza regular.

Limpe regularmente a carcaça da máquina com um pano suave, de preferência após cada utilização. Mantenha as aberturas de ventilação sempre livres de poeiras e sujidade.

No caso da sujidade custar a sair, use um pano suave humedecido em água de sabão. Nunca utilize solventes como por exemplo gasolina, álcool, amoníaco, etc. Estes solventes poderão danificar as partes plásticas da máquina.

A máquina não requer qualquer lubrificação adicional.

No caso de se detectar um defeito, como por exemplo desgaste excessivo e rápido de uma peça, contacte por favor o seu distribuidor local.

INDICAÇÕES PARA A PROTECÇÃO DO MEIO AMBIENTE

De modo a evitar que a máquina possa sofrer danos durante o transporte, esta é fornecida numa resistente e robusta embalagem. A grande maioria dos materiais de empacotamento poderá ser reciclada. Leve estes materiais para os locais de reciclagem apropriados. Entregue as máquinas usadas que já não quer ao seu distribuidor local. Aqui as máquinas irão ser destruídas e abandonadas de uma forma ambientalmente segura.



Aparelhos eléctricos antigos são materiais que não pertencem ao lixo doméstico! Por isso pedimos para que nos apoie, contribuindo activamente na poupança de recursos e na protecção do ambiente ao entregar este aparelho nos pontos de recolha, caso existam.

DECLARAÇÃO DE CONFIRMIDADE

Declaramos sob nossa exclusiva responsabilidade que este producto cumpre as seguintes normas ou documentos normativos: EN60745-1:2009, EN60745-2-5/A11:2009, EN55014-1/A11:2009; EN55014-2/A2:2008, EN61000-3-2/A2:2009, EN61000-3-3:2008; conforme as disposições das directivas 2006/42/CEE, 2006/95/CEE, 2004/108/CEE.

RUIDO/VIBRAÇÕES Medido segundo EN 60 745 o nível de pressão acústica desta ferramenta é <95,5 dB(A) e o nível de potência acústica <106,5 (espaço de erro: 3 dB), e a vibração <1,749 m/s² (método braço-mão).

FR

Français

Scie circulaire

INTRODUCTION

Cet outil est conçu pour effectuer dans le bois des coupes droites longitudinales et transversales ainsi que des angles d'onglet jusqu'à 45°; muni de lames de scie correspondantes, il est capable de scier des matériaux non-ferreux, des matériaux de construction légers et des matières plastiques

SPECIFICATIONS TECHNIQUES

1

ELEMENTS DE L'OUTIL

2

1. Bouton de blocage de l'arbre
2. Poignée auxiliaire

3. Interrupteur marche/arrêt de verrouillage
4. Bouton de verrouillage de l'interrupteur
5. Molette de réglage de la vitesse maximum

SECURITE

ATTENTION! Lisez toutes les instructions. Le nonrespect des instructions indiquées ci-après peut entraîner un choc électrique, un incendie et/ou de graves blessures sur les personnes.

- Cet outil est interdit aux jeunes n'ayant pas atteint l'âge de 16 ans
- Toujours débranchez l'outil avec tout réglage ou changement d'accessoire

ACCESSOIRES

- Utilisez les accessoires d'origine en vente chez votre concessionnaire WORLDPRO.
- Pour le montage et l'utilisation d'accessoires n'étant pas de la marque WORLDPRO, observez les instructions du fabricant concerné
- La vitesse admissible des accessoires utilisés doit être au moins aussi élevée que la vitesse à vide maximale de l'outil

UTILISATION A L'EXTERIEUR

- Branchez l'outil par l'intermédiaire d'un coupe-circuit (FI) avec courant de réaction de 30 mA au maximum
- Toujours utilisez un câble de prolongement special pour l'extérieur équipé d'une prise résistant aux éclaboussures

AVANT L'USAGE

- Avant d'utiliser l'outil pour la première fois, s'en faites enseigner le maniement pratique
- Utilisez un câble de prolongement complètement déroulé et de bonne qualité d'une capacité de 16 A
- Utilisez des lunettes et des gants de protection, des casques anti-bruit et des chaussures solides; au besoin, utilisez un tablier
- S'assurez que l'outil est hors service en le branchant

PENDANT L'USAGE

- Tenez le câble à distance des parties mobiles de l'outil; orientez le câble vers l'arrière le plus loin possible de l'outil
- Si le câble a été endommagé ou coupé pendant le travail, ne pas y touchez, mais débranchez immédiatement la fiche; ne jamais utilisez l'outil avec un câble endommagé
- Poussez uniquement le bouton de blocage lorsque l'arbre est à l'arrêt
- Ne pas approchez les mains des accessoires en rotation
- En cas de dysfonctionnement électrique ou mécanique, mettez directement l'outil hors service et débranchez la fiche
- En cas d'interruption de courant ou de débranchement accidentel de la fiche, débloquent immédiatement l'interrupteur marche/arrêt et le tirez en position OFF pour éviter une remise en route non contrôlée
- Ne pas exercez une pression excessive sur l'outil, de sorte qu'il s'arrête

APRES L'USAGE

- Avant de déposer l'outil, mettez le moteur hors service et s'assurez que toutes les pièces mobiles se sont complètement arrêtées
- Après la mise hors service, ne jamais arrêtez la rotation de l'accessoire en exerçant une force latérale



La machine est doublement isolée conformément à la norme EN60745; un fil de mise à la terre n'est pas donc pas nécessaire.

ENTRETIEN



Assurez-vous que la machine n'est pas sous tension si vous allez procéder à des travaux d'entretien dans son système mécanique.

Nettoyez régulièrement le carter au moyen d'un chiffon doux, de préférence à Tissue de chaque utilisation. Veillez à ce que les fentes d'aération soient indemnes de poussière et de saletés.

En présence de saleté tenace, employez un chiffon doux humecté d'eau savonneuse. Proscrivez l'emploi de solvants comme l'essence, l'alcool, l'ammoniaque etc. car ces substances attaquent les pièces en plastique. Cette machine ne nécessite pas de graissage supplémentaire.

En cas de panne survenue par exemple à la suite de l'usure d'une pièce, contactez votre distributeur local.

INFORMATIONS SUR LA PROTECTION DE L'ENVIRONNEMENT

Pour éviter les dommages liés au transport, la machine est livré dans un emballage robuste. L'emballage est autant que possible constitué de matériau recyclable. Veuillez par conséquent destiner cet emballage au recyclage.

Si vous allez changer de machines, apportez les machines usagées à votre distributeur local qui se chargera de les traiter de la manière la plus écologique possible.



Tout appareil électrique usé est une matière recyclable et ne fait pas partie des ordures ménagères! Nous vous demandons de bien vouloir nous soutenir en contribuant activement au management des ressources et à la protection de l'environnement en déposant cet appareil dans sites de collecte (si existants).

DÉCLARATION DE CONFORMITÉ

Nous déclarons sous notre propre responsabilité que ce produit est en conformité avec les normes ou documents normalisés suivants: EN60745-1:2009, EN60745-2-5/A11:2009, EN55014-1/A1::2009; EN55014-2/A2:2008, EN61000-3-2/A2:2009, EN61000-3-3:2008; conforme aux réglementations 2006/42/CEE, 2006/95/CEE, 2004/108/CEE.

BRUIT/VIBRATION Mesuré selon EN 60 745 le niveau de la pression sonore de cet outil est <95,5 dB(A) et le niveau de la puissance sonore <106,5 dB(A) (déviatión standard: 3 dB), et la vibration <1,749 m/s² (méthode main-bras).

PL

Polski

Piła tarczowa

WSTĘP

Narzędzie to przeznaczone jest do wzdłużnego i poprzecznego cięcia drewna, zarówno pod kątem prostym, jak i ukośnie do 45°; przy zastosowaniu odpowiednich ostrzy istnieje możliwość cięcia metali nieżelaznych, lekkich materiałów budowlanych oraz tworzyw sztucznych

PARAMETRY TECHNICZNE

1

CZĘŚCI SKŁADOWE NARZĘDZIA

2

1. Przycisk blokady wrzeciona
2. Uchwyt pomocniczy
3. Włącznik/wyłącznik blokujący
4. Przycisk blokady włącznika

WSKAZÓWKI BEZPIECZEŃSTWA

UWAGA! Należy przeczytać wszystkie wskazówki. Błędy w przestrzeganiu następujących przepisów mogą powodować porażenie prądem, pożar i/lub ciężkie obrażenia ciała.

- Narzędzie nie powinno być używane przez osoby w wieku poniżej 16 lat
- Przed przystąpieniem do wykonywania jakichkolwiek czynności obsługowych przy maszynie, w czasie przerw w pracy jak również po jej zakończeniu wyjąć wtyk z gniazda sieciowego

AKCESORIA

- Należy używać wyłącznie oryginalnych akcesoriów firmy, dostępnych u dystrybutora produktów WORLDPRO
- Montując/używając akcesoriów innych producentów, należy przestrzegać instrukcji określonych przez danego producenta
- Używać tylko akcesoriów, których dopuszczalna prędkość obrotowa jest co najmniej tak wysoka jak najwyższa prędkość obrotowa urządzenia na biegu bez obciążenia

STOSOWANIE NA DWORZE

- Połączyć narzędzie za pośrednictwem wyłącznika prądu zakłócenowego (FI) wyzwalanego prądem o natężeniu co najwyżej 30 mA
- Stosować wyłącznie przedłużacze przystosowane do użycia na dworze, wyposażone w wodoszczelne gniazdo sprzęgające

PRZED UŻYCIEM

- Przed pierwszym użyciem narzędzia zalecane jest zasięgnięcie informacji praktycznych
- Należy stosować przedłużacze w całości rozwinięte i zabezpieczone, o dopuszczalnym natężeniu prądu równym 16 A
- Należy stosować okulary i rękawice ochronne, ochraniacze suchu oraz solidne obuwie; jeśli jest to

konieczne, należy również założyć fartuch ochronny

- Przed podłączeniem do prądu należy się upewnić, że narzędzie jest wyłączone

PODCZAS UŻYWANIA

- Przewód zawsze należy trzymać z dala od ruchomych elementów narzędzia, kierując go do tyłu, w kierunku od urządzenia
- Jeśli przewód podczas pracy ulegnie uszkodzeniu lub przecięciu, nie należy go dotykać, ale natychmiast odłączyć wtyczkę; nigdy nie należy używać narzędzia z uszkodzonym przewodem
- Przycisk blokady wrzeczona należy wciskać tylko gdy wrzeczono jest w spoczynku
- Ręce należy trzymać z dala od obracających się elementów
- W przypadku wadliwego dziabania mechanicznych lub elektrycznych części urządzenia, należy bezzwłocznie wyłączyć narzędzie i wyjąć wtyczkę
- W przypadku przerwy w zasilaniu na przykład na skutek nieumyślnego wyciągnięcia wtyczki, należy niezwłocznie odblokować włącznik blokady i przełączyć go w pozycję OFF (wyłączone), aby uniknąć nieoczekiwanego uruchomienia narzędzia
- Nie należy naciskać na przyrząd z siłą powodującą unieruchomienie narzędzia

PO UŻYCIU

- Przed odłożeniem narzędzia należy wyłączyć silnik i upewnić się, że wszystkie ruchome elementy zostały całkowicie zatrzymane
- Po wyłączeniu narzędzia nigdy nie należy zatrzymywać wirujących elementów działając na nie z bocznie przyłożoną siłą



Urządzenie jest podwójnie izolowane zgodnie z normą EN 60745; dlatego też nie jest konieczne jego uziemienie.

KONSERWACJA



Przed rozpoczęciem prac konserwacyjnych silnik należy upewnić się, że urządzenie nie znajduje się pod prądem.

Urządzenia zostały zaprojektowane do działania przez dłuższy okres czasu przy minimalnym nakładzie pracy związanym z konserwacją. Zadowolające działanie zależy od odpowiedniego dbania o urządzenie oraz regularnego czyszczenia.

Należy regularnie czyścić obudowę urządzenia miękką szmatką, najlepiej po każdym użyciu. Należy dopilnować, aby otwory wentylacyjne nie były zatkane przez pył i brud. W przypadku, gdy brud nie daje się usunąć, należy użyć miękkiej szmatki zwilżonej wodą z mydłem. Nie wolno używać rozpuszczalników takich jak benzyna, alkohol, woda z amoniakiem itd. Rozpuszczalniki te mogą uszkodzić części wykonane z plastiku. Urządzenie nie wymaga dodatkowego smarowania.

W przypadku pojawienia się usterki, np. zużycia części, należy skontaktować się z najbliższym sprzedawcą.

INFORMACJA DOTYCZĄCA OCHRONY ŚRODOWISKA

W celu zabezpieczenia urządzenia przed uszkodzeniami w czasie transportu, jest ono dostarczane w odpowiednio mocnym opakowaniu. Większość materiałów można poddać ponownej utylizacji. Należy umieścić materiały w odpowiednich dla ich właściwości pojemnikach utylizacyjnych. Nieużywany już sprzęt można odnieść do miejscowego sprzedawcy. Zostanie on odpowiednio zutylizowany w sposób bezpieczny dla środowiska.



Zużyte urządzenia elektryczne są surowcami wtórnymi – nie wolno wyrzucać ich do pojemników na odpady domowe, ponieważ mogą zawierać substancje niebezpieczne dla zdrowia ludzkiego i środowiska! Prosimy o aktywną pomoc w oszczędnym gospodarowaniu zasobami naturalnymi i ochronie środowiska naturalnego przez przekazanie użytego urządzenia do punktu składowania surowców wtórnych - użytych urządzeń elektrycznych.

OŚWIADCZENIE ZGODNOŚCI

Vi erklærer under almindeligt ansvar, at dette product er i overensstemmelse med følgende normer eller normative dokumenter: EN60745-1:2009, EN60745-2-5/A11:2009, EN55014-1/A1::2009; EN55014-2/A2:2008, EN61000-3-2/A2:2009, EN61000-3-3:2008; i henhold til bestemmelserne i direktiverne 2006/42/EØF, 2006/95/EØF, 2004/108/EØF.

STØJ/VIBRATION Måles efter EN 60745 er lydtrykniveau af dette værktøj <95,5 dB(A) og lydeffektniveau <106,5 dB(A) (standard deviation: 3 dB), og vibrationsniveauet <1,749 m/s² (hånd-arm metoden).

GİRİŞ

Bu alet, sabit dayama suretiyle tahtada düz ve 45°'ye kadar açılı kesme işleri için geliştirilmiştir; uygun testere bıçaklarıyla demir dışı metaller, hafif yapı malzemeleri ve plastikler de kesilebilir

TEKNİK VERİLER

1

ALETİN KISIMLARI

2

1. Mil kilitleme düğmesi
2. Yardımcı kulp
3. Açma/kapama kilitleme şalteri
4. Anahtar kilitleme düğmesi
5. Maksimum hızı ayar düğmesi

GÜVENLİK

DİKKAT! Bu talimatın bütün hükümlerini okuyun. Aşağıdaki talimat hükümlerine uyarken hata yapılacak olursa, elektrik çarpmaları, yangın ve/veya ağır yaralanmalara neden olunabilir.

- Bu alet 16 yaşın altındaki kişiler tarafından kullanılmamalıdır
- İstedığınız ayar değişikliklerini ve aksesuar değişikliklerini yapmadan önce mutlaka şebeke fişini prizden çekin

AKSESUARLAR

- WORLDPRO satıcınızdan alabileceğiniz orijinal WORLDPRO aksesuarlarını kullanın
- WORLDPRO olmayan aksesuarların montajı/kullanımı için üreticisi tarafından verilen açıklamaları inceleyin
- Bu aletle kullanacağınız aksesuar edilen devir sayısı en azından aletin boştaki en yüksek devir sayısı kadar olmalıdır

DISARIDA KULLANIM

- Aleti en fazla 30 mA tetikleme akımında kesen akım sigortasına (FI) bağlayarak kullanın
- Yalnızca dışarıda kullanılmak üzere tasarlanmış ve sudan korunmalı bağlama fişi olan bir uzatma kablosu kullanın

KULLANMADAN ÖNCE

- Aleti ilk kez kullanmadan önce pratik bilgiler alınması önerilir
- Tamamen kusursuz ve güvenli 16 Amp uzatma kabloları kullanın
- Koruyucu gözlük ve eldiven, koruyucu kulaklık ve sağlam ayakkabılar giyin, gerekirse bir önlük takın
- Fişe takarken aletin kapalı olduğundan emin olun

KULLANIM SIRASINDA

- Kabloyu her zaman aletin hareketli parçalarından uzak tutun; kabloyu arka tarafta araçtan uzakta bulundurun
- Çalışırken kablo hasar görürse veya kesilirse, kabloya dokunmayın, hemen fişi çekin; aleti hiçbir zaman hasarlı bir kabloyla kullanmayın
- mil kilidini yalnızca mili hareketsizken itin
- Ellerinizi dönen parçalardan uzak tutun
- Elektriksel veya mekaniksel hatalı çalışma durumunda aleti hemen kapatın ve fişi çekin
- Akım kesilmesi sırasında veya fişin yanlılıkla yerinden çıkması durumunda açma/kapatma anahtarının kilidini hemen açın ve beklenmeyen bir anda çalışmaya başlamasını engellemek için aleti OFF konuma getirin
- Cihazın hareketsiz kalmasına neden olacak kadar basınç uygulamayın

KULLANIMDAN SONRA

- Aleti yerleştirmeden önce motoru kapatın ve tüm hareketli parçaların durduğundan emin olun
- Aleti kapattıktan sonra hiçbir zaman yandan güç vererek aksesuarın dönüşünü durdurmayın



Alet çift izolasyonlu olduğundan dolayı topraklama istemez.

TEKNİK BAKIM VE SERVİS



Teknik bakım yapmadan önce aleti elektrik cereyanından ayırın!

- Her zaman çalışma sona erdikten sonra aletin gövdesi ve havalandırma deliklerini kir ve tozdan yumuşak bez veya peçete ile temizleyin. İnatçı lekeleri sabunlu suda ıslatılmış yumuşak bezle temizlenmesi önerilir. Kirleri temizlemek için benzin, ispirto, amonyak çözeltileri vs gibi çözücülerin kullanılmasına yer verilmezdir. Bu tür çözücüler aletin gövdesini bozabilir.
- Aletin ek yağlanması gerekmez.
- Herhangi bir arıza için servisine başvurun.

ÇEVRE KORUMA BİLGİLERİ

Ürün nakliye sırasında hasardan korunması için özel ambalajda teslim edilir. Ambalaj malzemelerin çoğu tekrar işlenebilir olduğundan dolayı bunları en yakın özel kabul noktasına teslim etmenizi rica ediyoruz. Ürünün kullanım süresi sona erdikten sonra tekrar faydalanmak amacıyla Servis veya bayisine teslim etmenizi rica ediyoruz.



Eski elektrikli cihazlar dönüştürülebilir malzeme olup ev çöpüne atılmamalı! Doğal kaynakların ve çevrenin korunmasına etkin biçimde katkıda bulunmak üzere cihazı lütfen toplama merkezlerine (varsa) iade edin.

STANDARDIYASYON BEYANI

Yeğane sorumlu olarak, bu ürünün aşağıdaki standartlara veya standart belgelerine uygun olduğunu beyan ederiz: EN60745-1:2009, EN60745-2-5/A11:2009, EN55014-1/A1::2009; EN55014-2/A2:2008, EN61000-3-2/A2:2009, EN61000-3-3:2008; yönetmeliği hükümleri uyarınca 2006/42/EWG, 2006/95/EWG, 2004/108/EWG.

GÜRÜLTÜ/TİTREŞİM Ölçülen EN 60745 göre ses basıncı bu makinanın seviyesi <95,5dB(A) ve çalışma sırasındaki gürültü <106,5 dB(A) (standart sapma:3 dB), ve titreşim <1,749 m/s² (el-kol metodu).

يتميز المثقب بالعزل الكهربائي المزوج
و لا يحتاج للتوصيل الأرضي .



اللغة العربية AE

مكنة الصقل و التلميع الزاوية

الصيانة الفنية و الخدمة

قبل القيام بالصيانة الفنية يجب فصل المثقب
عن التيار الكهربائي .



1 المواصفات الفنية

2 التكوين

1. مفتاح منع دوران المحور
2. مقبض إضافي
3. مفتاح التشغيل
4. زر لمنع مفتاح التشغيل
5. ضابط السرعة القسوى

تعليمات الأمان

لتفادي الأحتراق ، و الصدمات الكهربائية
و الإصابات بالألة ، يجب استخدام الألة وفقا لمتطلبات تعليمات
التشغيل . كذلك إقرأوا الإرشادات المرافقة لتعليمات الأمان.

قبل بدء العمل يجب التأكد من :

- شدة تيار محرك الألة تطابق شدة التيار المتردد .
- الفيش و المقبس ، الوصلة ، سلك التغذية بدون تلف و لا يوجد أي عطب في العزل الكهربائي ، و يجب تأمين التوصيل الكهربائي بشكل جيد .
- الجسم المراد تشغيله مثبت جيدا .
- مفتاح تشغيل الألة على وضعية « مغلق » .

أثناء سير العمل :

- أثناء العمل في المناطق المكشوفة يجب تشغيل الألة عن طريق وصلة حماية عازلة (شدة تيار قسوى 30 أمبير) ، و كذلك يجب استخدام وصلة مقاومة للرطوبة ، معدة للاستخدام الخارجي .
- لا يسمح باستخدام الألة في شروط الرطوبة العالية (مطر ، ضباب ، بخار ، تلج ، إلخ..)
- لا يسمح باستخدام وصلة طويلة جدا ، عند استخدام وصلة ملفوفة على البكر يجب عليكم فضها بشكل كامل .
- عدم إغلاق فتحات تهوية الألة ، و تجنبوا ألساخها .
- عدم الضغط الزائد على الألة أثناء العمل لمنع زرجنة الديسك أو تلف المحرك .
- أثناء الأسترحة من العمل يرجى فصل الألة من التيار المتردد .
- قبل التوقف عن العمل يجب أن تستمر الألة بالدوران الحر من 1-3 دقائق لأجل تبريد المحرك .
- إضغطوا على مفتاح منع دوران المحور بعد توقفه الكامل .
- لا تلمسوا الديسك قبل توقفه الكامل .

يجب إيقاف الألة فوراً في الحالات التالية :

- عند زرجنة الديسك
- عطل في السلك أو الفيش و البريز .
- عطل في مفتاح التشغيل
- في حالة الشرارات الزائدة على الفحمات ، أو النيران الدائرية على الدينامو (المجمع) .

حماية البيئة

الأجزاء الغير ضرورية لكم . أو أجزاء
التغليف . يرجى تسليمها للجهات التي
تقوم باستخدامها مرة ثانية .



إعلان بشأن شهادات التطبيق CE

إننا نصرح و بكل مسؤولية بأن هذه الأداة
تطابق المعايير و المواصفات التالية :
EN 60745-1:2009/ EN 60745-2-5/A11:2009
EN 55014-1/A1:2009/ EN55014-2/A2:2008
EN 61000-3-2/A2:2009/ EN 61000-3-3:2008
و ذلك وفقا للقواعد التالية :
2006/42/EEC, 2006/95/EEC, 2004/108/EEC
الأهتزاز و مستوى الضجيج
على ضوء نتائج القياسات التي قد تم القيام
بها وفقا لمعيار EN60745 يقدر مستوى
الضغط الصوتي لهذه الأداة ب 95,5 dB(A)
ديسيبل ، و مستوى الضجيج يساوي
106,5 dB(A) ديسيبل و تقدر نسبة الأهتزاز
ب 1,749 m/s²متر / ثانية

Exploded view for CP12-180

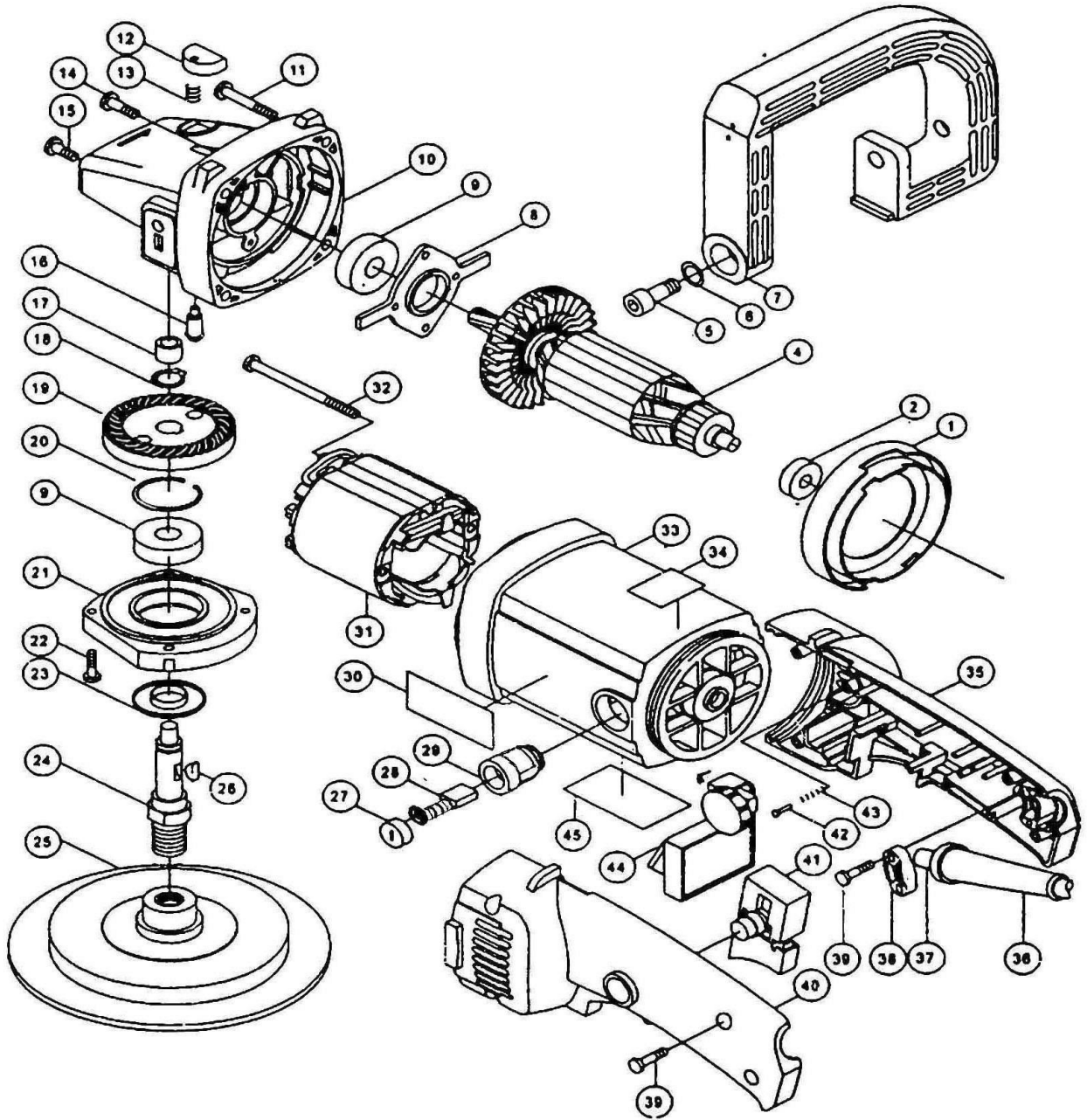

Parts List

1. Roller
2. Bearing
4. Rotor
5. Screw M8 × 20
6. Washer
7. Handle
8. Bearing cover
9. Bearing 6201
10. Gear box
11. Screw ST4. 8x35
12. Stop cover
13. Spring
14. Screw M5x16
15. Screw M5x12
16. Stop pin
17. Bearing 0810
18. Axle Check Ring
19. Gear
20. Axle Check Ring
21. Packing gland
22. Screw M4x16
23. Dust cover
24. Spindle
25. Wool wheel
26. Key 4x12
27. Brush cap
28. Carbon brush
29. Brush holder
30. Name plate
31. Stator
32. Screw ST4. 2x70
33. **Shell**
34. Label
35. Handle(L)
36. Cord cover
37. Cord
38. Cord flange
39. Screw ST4. 2x18
40. handle(R)
41. Switch
42. Rivet 2x10
43. Spring
44. Switch
45. Name plate