



R6205BP

SK

Elektrické miešadlo

CZ

Elektrické míchadlo

HU

Elektromos keverőhabarcs

RO

Mixer electric

EN

Electric mixer



-
- **Preklad originálneho návodu na použitie**
 - **Překlad originálním návodu k použití**
 - **Az eredeti használati útmutató fordítása**
 - **Traducerea manualului de utilizare original.**
 - **Instruction manual**
-

CE

①

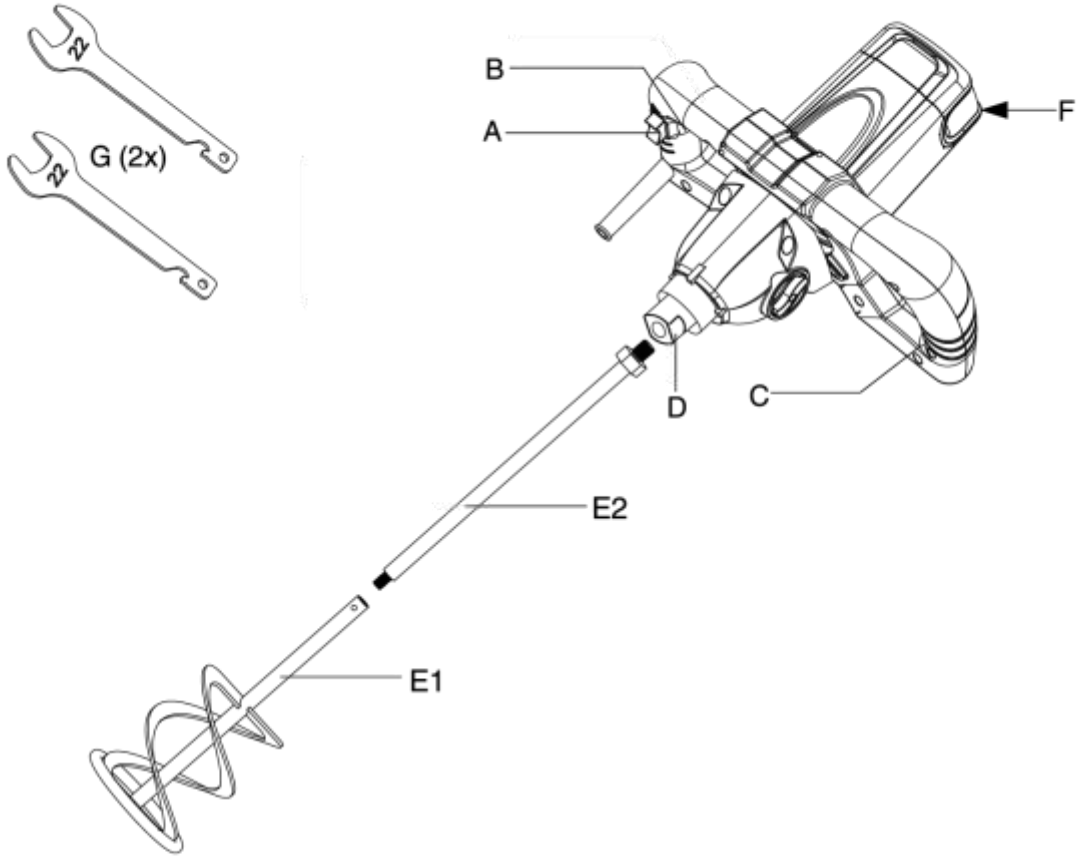

②

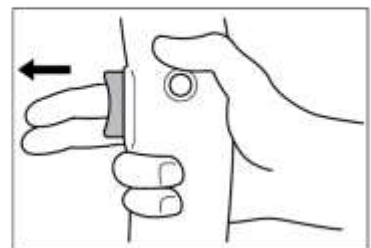
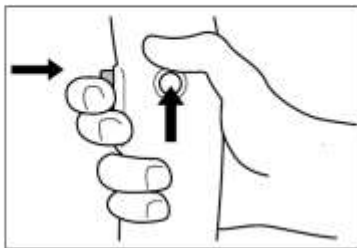

③

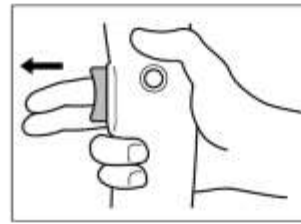
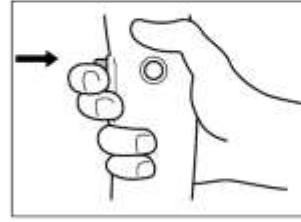
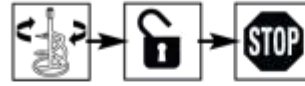
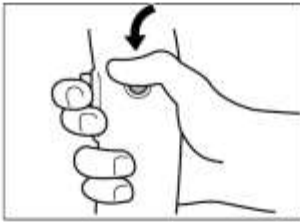
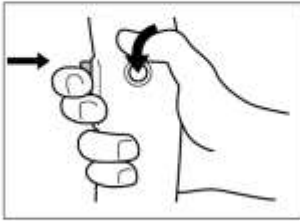
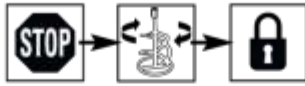

④

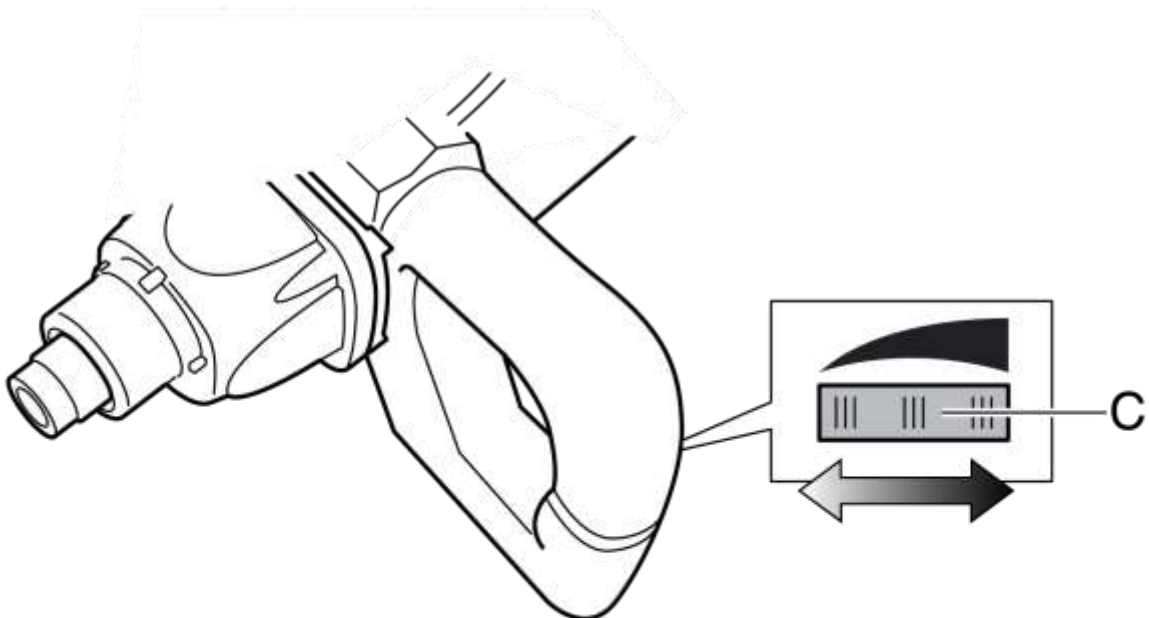

⑤

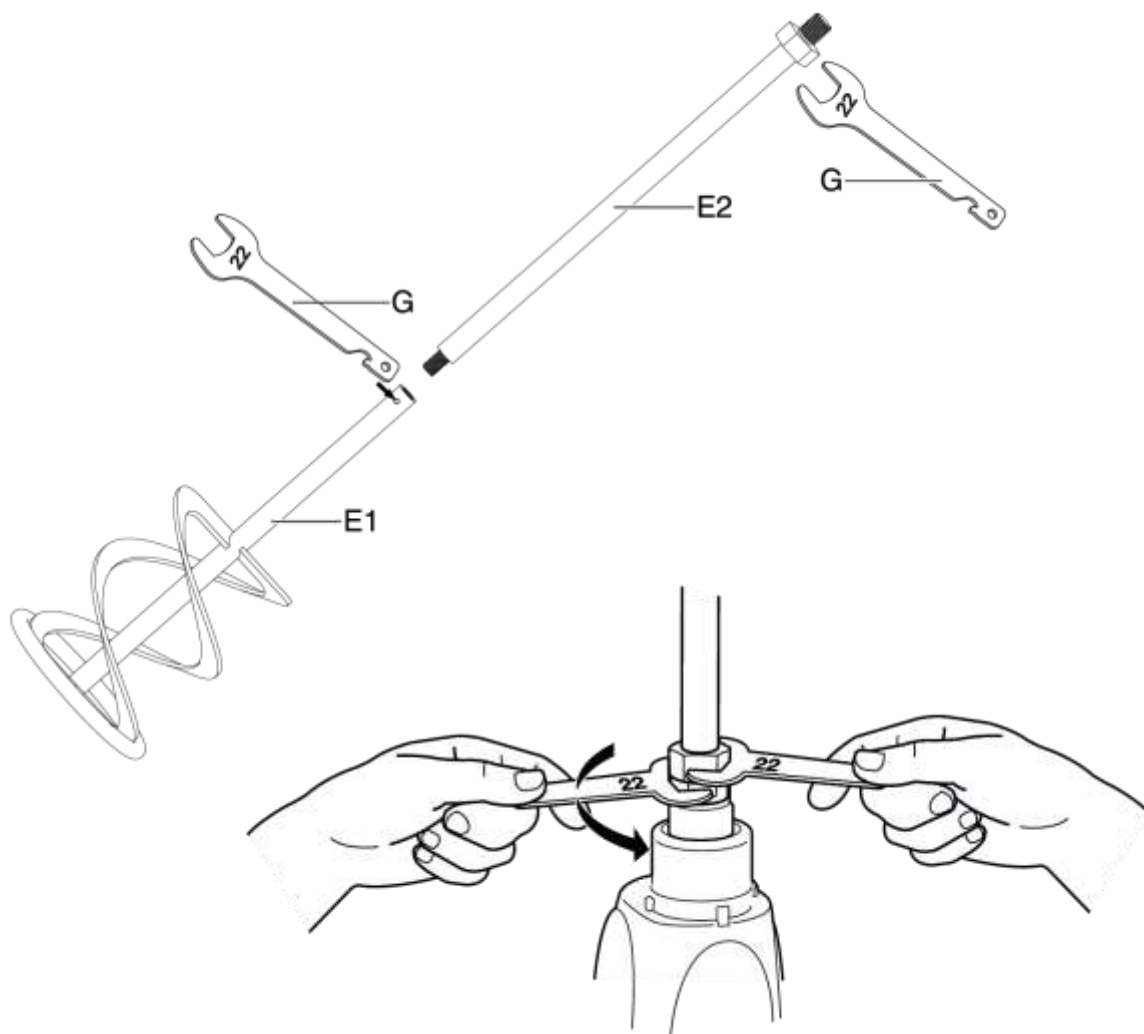
**SK****SLOVENSKÝ****ELEKTRICKÉ MIEŠADLO NA FARBU A MALTU****POUŽITIE**

Tento prístroj bol navrhnutý na rozmiešavanie tekutých a práškových stavebných materiálov, ako sú farby, malta, lepidlo, omietky a podobné substancie. Podľa konzistencie materiálu a množstva určeného na miešanie, je potrebné zvoliť správne miešadlo s príslušnou účinnosťou miešania.

Zariadenie používajte iba na predpísané účely. Akékoľvek iné použitie je považované ako prípad nesprávneho použitia. Používateľ/obsluha a nie výrobca bude zodpovedný za akékoľvek poškodenie, alebo zranenia spôsobené týmto nesprávnym používaním. Pamätajte si, že toto zariadenie nebolo navrhnuté pre komerčné alebo priemyselné používanie. Záruka nebude platná pokiaľ bude zariadenie používané na komerčné, priemyselné alebo podobné účely.















TECHNICKÉ PARAMETRE

NAPÄTIE / FREKVENCIA	230 V / 50 Hz
MENOVITÝ PRÍKON	1 400 W
VOĽNOBEŽNÉ OTÁČKY	0 – 480 / 0 – 800 min ⁻¹
ODPORÚČANÝ MAX. PRIEMER PÁDLA	140 mm
VNÚTORNÝ ZÁVIT NA VRETENE	M14
TRIEDA OCHRANY	II

ČASTI VÝROBKU

A	ON/OFF VYPÍNAČ	E	MIEŠACIE PÁDLO
B	UZAMÝKACIE TLAČIDLO ON/FF VYPÍNAČA	F	VENTILAČNÉ OTVORY
C	REGULÁTOR OTÁČOK	G	KLÚČ (2ks)
D	VRETENO		

VYSVETLIVKY SYMBOLOV

	Poznámka!
	Všeobecné upozornenie na nebezpečenstvo.
	Prečítajte si návod na použitie.
	Nevyhadzujte do bežného domového odpadu. Namiesto toho, ekologicky prijateľnou cestou sa obráťte na recyklačne strediska. Prosím venujte starostlivosť ochrane životného prostredia.
	Výrobok je v súlade s platnými európskymi smernicami a bola vykonaná metóda hodnotenia zhody týchto smerníc
	Používajte ochranné pracovné okuliare.
	Noste ochranné rukavice.
	Noste chránič sluchu.
	Pri práci používajte protišmykovú obuv.
	<i>Noste ochrannú dýchaciu masku.</i>
	Ochrana dvojitou izoláciou II. Nie je potrebné uzemnenie.
	Pri vykonávaní opráv stroj nesmie byť zapojený do elektrickej zásuvky.
	Za tento obal bol uhradený finančný príspevok na spätný odber a jeho ďalšie spracovanie recykláciou.
	Obalové materiály sú recyklovateľné. Obalové materiály láskavo nevyhadzujte do komunálneho odpadu, ale odovzdajte ich do zberne druhotných surovín.
	Zaručená hladina akustického výkonu L _{wa} v dB.

VŠEOBECNÉ BEZPEČNOSTNÉ POKYNY PRE ELEKTRICKÉ NÁRADIE

Prečítajte si bezpečnostné upozornenia, inštrukcie, vyobrazenia a technické údaje poskytované s týmto elektrickým náradím. Porušenie dodržiavania všetkých inštrukcií uvedených ďalej v texte môže mať za následok úraz elektrickým prúdom, požiar a/alebo ťažké ublíženie na zdraví.

1) BEZPEČNOSŤ PRACOVNÉHO PROSTREDIA

- Pracovisko je potrebné udržiavať v čistote a dobre osvetlené. Neporiadok a tmavé priestory bývajú príčinou nehôd.
- Nepoužívajte elektrické náradie v prostredí, kde hrozí nebezpečenstvo výbuchu, kde sa vyskytujú horľavé kvapaliny, plyny alebo prach. V elektrickom náradí vznikajú iskry, ktoré môžu zapáliť prach alebo výpary.
- Pri používaní elektrického náradia zabráňte v prístupe deťom a ďalším osobám. Ak budete rušení, môžete stratiť kontrolu nad vykonávanou činnosťou.

2) ELEKTRICKÁ BEZPEČNOSŤ

- Vidlica napájacieho kábla elektrického náradia musí zodpovedať sieťovej zásuvke. Nikdy akýmkoľvek spôsobom neupravujte el. prívodný kábel. Náradie, ktoré má na vidlici prívodnej šnúry ochranný kolík, nikdy nepripájajte rozdvojkami alebo inými adaptérmí. Nepoškodené vidlice a zodpovedajúce zásuvky znížia nebezpečenstvo úrazu elektrickým prúdom. Poškodené alebo zamotané prívodné káble zvyšujú nebezpečenstvo úrazu elektrickým prúdom. Ak sa sieťová šnúra poškodí, musí sa nahradiť osobitou sieťovou šnúrou, ktorú možno dostať u výrobcu alebo jeho obchodného zástupcu.
- Obsluha sa nesmie telom dotýkať uzemnených predmetov, ako je napr. potrubie, teleso ústredného vykurovania, sporáky a chladničky. Nebezpečenstvo úrazu elektrickým prúdom je väčšie, ak je vaše telo spojené so zemou.
- Nevystavujte elektrické náradie dažďu, vlhku alebo vode. Elektrického náradia sa nikdy nedotýkajte mokrými rukami. Elektrické náradie nikdy neumývajte pod tečúcou vodou ani ho neponárajte do vody. - Kábel sa nesmie nadmerne zaťažovať. Kábel nikdy nepoužívajte na prenášanie, ťahanie alebo vyťahovanie vidlice elektrického náradia. Kábel nesmie byť vystavený pôsobeniu tepla, oleja, ostrých hrán alebo pohyblivých dielov. Poškodené alebo zapletené káble zvyšujú riziko úrazu elektrickým prúdom.
- Nikdy nepracujte s náradím, ktoré má poškodený el. kábel príp. vidlicu, alebo spadlo na zem a je akýmkoľvek spôsobom poškodené.
- Pri používaní elektrického náradia vo vonkajšom prostredí používajte predlžovací kábel vhodný na vonkajšie použitie. Používanie šnúry vhodnej na vonkajšie použitie znižuje riziko úrazu elektrickým prúdom
- Ak používate elektrické náradie vo vlhkých priestoroch, používajte napájanie chránené prúdovým chráničom (RCD). Používanie RCD obmedzuje nebezpečenstvo úrazu elektrickým prúdom. Pojem „prúdový chránič (RCD)“ môže byť nahradený pojmom „hlavný istič obvodu (GFCI)“ alebo „istič unikajúceho prúdu (ELCB)“.
- Držte el. ručné náradie výlučne za izolované plochy určené na uchopenie, pretože pri prevádzke môže dôjsť ku kontaktu rezacieho či vŕtacieho príslušenstva so skrytým vodičom alebo vlastnou šnúrou.

3) BEZPEČNOSŤ OSÔB

- Pri používaní elektrického náradia buďte pozorní a ostražití, venujte maximálnu pozornosť činnosti, ktorú práve prevádzate. Sústreďte sa na prácu. Nepracujte s elektrickým náradím ak ste unavení, alebo ste pod vplyvom drog, alkoholu alebo liekov. Aj chvíľková nepozornosť pri používaní elektrického náradia môže viesť k vážnemu poraneniu osôb. Pri práci s el. náradím nejedzte, nepite a nefajčite.
- Používajte ochranné pomôcky. Vždy používajte ochranu očí. Používajte ochranné prostriedky odpovedajúce druhu práce, ktorú prevádzate. Ochranné pomôcky ako napr. respirátor, bezpečnostná obuv s protišmykovou úpravou, pokrývka hlavy alebo ochrana sluchu, používané v súlade s podmienkami práce, znižujú riziko poranenia osôb.
- Vyvarujte sa neúmyselnému zapnutiu el. náradia. Neprenášajte el. náradie, ktoré je pripojené k elektrickej sieti, s prstom na vypínači alebo na spúšti. Pred pripojením k elektrickému napätiu sa uistite, či vypínač alebo spúšť sú v polohe „vypnuté“. Prenášanie el. náradia s prstom na vypínači alebo pripájanie vidlice el. náradia do zásuvky zo zapnutým vypínačom môže byť príčinou vážnych úrazov.
- Pred zapnutím el. náradia odstráňte všetky nastavovacie kľúče a nástroje. Nastavovací kľúč alebo nástroj, ktorý zostane pripevnený k otáčajúcej sa časti elektrického náradia môže byť príčinou poranenia osôb.

- Vždy udržiajte stabilný postoj a rovnováhu. Pracujte len tam, kam bezpečne dosiahnete. Nikdy nepreceňujte vlastnú silu. Nepoužívajte elektrické náradie, ak ste unavení.
- Obliekajte sa vhodným spôsobom. Používajte pracovné oblečenie. Nenoste voľné oblečenie ani šperky. Dbajte na to, aby sa vaše vlasy, oblečenie, rukavice alebo iná časť Vášho tela nedostala do prílišnej blízkosti rotujúcich alebo rozpálených časti el. náradia.
- Pripojte el. náradie k odsávaniu prachu. Ak má el. náradie možnosť pripojenia zariadenia na zachytávanie alebo odsávanie prachu, uistite sa, že došlo k jeho riadnemu pripojeniu a používaniu. Použitie takýchto zariadení môže obmedziť nebezpečenstvo vznikajúce prachom.
- Pevne upevnite obrobok. Použite stolársku svorku alebo zverák pre upevnenie obrobku, ktorý budete obrábať.
- Nepoužívajte akékoľvek náradie ak ste pod vplyvom alkoholu, drog, liekov alebo iných omamných či návykových látok.
- Toto zariadenie nie je určené na použitie osobami (vrátane detí) so zníženými fyzickými, zmyslovými alebo mentálnymi schopnosťami alebo s nedostatkom skúseností a znalostí, pokiaľ nie sú pod dozorom alebo nedostali pokyny ohľadom použitia zariadenia od osoby zodpovednej za ich bezpečnosť. Deti musia byť pod dozorom, aby ste sa uistili, že sa nehrajú so zariadením.

4) POUŽÍVANIE A ÚDRŽBA ELEKTRICKÉHO NÁRADIA

- El. náradie vždy odpojte od el. siete v prípade akéhokoľvek problému pri práci, pred každým čistením alebo údržbou, pri každom presune a pri ukončení činnosti! Nikdy nepracujte s el. náradím, ak je akýmkoľvek spôsobom poškodené.
- Ak začne náradie vydávať abnormálny zvuk alebo zápach, okamžite ukončíte prácu.
- Elektrické náradie nepreťažujte. Elektrické náradie bude pracovať lepšie a bezpečnejšie, ak s ním budete pracovať v otáčkach, pre ktoré bolo navrhnuté. Používajte správne náradie, ktoré je určené pre danú činnosť. Vhodné náradie bude dobre a bezpečne vykonávať prácu, pre ktorú bolo vyrobené.
- Nepoužívajte elektrické náradie, ktoré nemožno bezpečne zapnúť a vypnúť ovládacím vypínačom. Používanie takého náradia je nebezpečné. Poškodený vypínač musí byť opravený certifikovaným servisom.
- Odpojte náradie od elektrickej siete predtým, než začnete prevádzať jeho nastavenie, výmenu príslušenstva alebo údržbu. Toto opatrenie obmedzí nebezpečenstvo náhodného spustenia.
- Nepoužívané elektrické náradie uschovajte tak, aby bolo mimo dosahu detí a nepovolaných osôb. Elektrické náradie v rukách neskúsených užívateľov môže byť nebezpečné. Elektrické náradie skladujte na suchom a bezpečnom mieste.
- Starostlivo udržiajte elektrické náradie v dobrom stave. Pravidelne kontrolujte nastavenie pohybujúcich sa častí a ich pohyblivosť. Kontrolujte či nedošlo k poškodeniu ochranných krytov alebo iných častí, ktoré môžu ohroziť bezpečnú funkciu elektrického náradia. Ak je náradie poškodené, pred ďalším použitím zaistite jeho opravu. Mnoho úrazov je spôsobené nesprávnou údržbou elektrického náradia.
- Rezacie nástroje udržiajte ostré a čisté. Správne udržiavané a naostrené nástroje uľahčujú prácu, obmedzujú nebezpečenstvo úrazu a práca s nimi sa lepšie kontroluje. Použitie iného príslušenstva než toho, ktoré je uvedené v návode na obsluhu alebo doporučené dovozcom môže spôsobiť poškodenie náradia a byť príčinou úrazu.
- Elektrické náradie, príslušenstvo, pracovné nástroje atď. používajte v súlade s týmito pokynmi a takým spôsobom, ktorý je predpísaný pre konkrétne elektrické náradie a to s ohľadom na dané podmienky práce a druh prevádzanej práce. Používanie náradia na iné účely, než pre aké je určené, môže viesť k nebezpečným situáciám.

5) SERVIS

- Servis elektrického náradia zverte kvalifikovanému opravárovi. Môžu sa používať iba rovnaké náhradné diely. Zaručíte tak, že bude zachovaná bezpečnosť elektrického náradia.

BEZPEČNOSTNÉ POKYNY PRE ELEKTRICKÉ MIEŠADLO NA FARBU A MALTU

- Náradie držte oboma rukami za izolované plochy rukoväte. Strata kontroly nad náradím môže spôsobiť zranenie.

- Pri miešaní horľavých materiálov zabezpečte dostatočné vetranie. V opačnom prípade hrozí nadýchanie sa výparov alebo ich vznietenie, pretože elektrické náradie počas prevádzky produkuje iskry.
- Zariadenie nesmie byť používané v prostredí kde existuje nebezpečenstvo výbuchu. Nikdy nemiešajte roztoky, alebo látky obsahujúce substancie, ktorých teplota vznietenia je nižšia ako 21°C.
- S náradím nemiešajte potraviny. Elektrické náradie a jeho príslušenstvo nie sú navrhnuté na spracovanie potravín.
- Napájací kábel udržiajte v dostatočnej vzdialenosti od pracovného priestoru. V opačnom prípade hrozí jeho zachytenie miešacím pádlom.
- Nedovoľte, aby sa kábel dotýkal akejkoľvek časti vášho tela.
- Používajte iba predĺžovací kábel vhodný pre použitie v pracovnej oblasti.
- Zaistite, aby bola nádoba na miešanie postavená na pevnom a bezpečnom mieste. V opačnom prípade by mohlo dôjsť k neočakávanému pohybu nádoby počas miešania.
- Zaistite, aby na kryt elektrického náradia nevystrekla žiadna tekutina. V prípade preniknutia tekutiny do elektrického náradia hrozí jeho poškodenie alebo môže dôjsť k úrazu elektrickým prúdom.
- Dodržiavajte pokyny a varovania týkajúce sa miešaného materiálu. Miešaný materiál môže byť zdraviu škodlivý.
- V prípade pádu elektrického náradia do miešaného materiálu okamžite odpojte elektrické náradie od elektrickej siete a nechajte ho skontrolovať kvalifikovaným opravárom. V žiadnom prípade nesiahajte do nádoby na miešanie v prípade, že je elektrické náradie zapojené k elektrickej sieti. Mohlo by to viesť k úrazu elektrickým prúdom.
- Počas miešania nesiahajte do nádoby na miešanie ani do nej nekladajte žiadne ďalšie predmety. Kontakt s miešacím pádlom môže viesť k vážnemu zraneniu.
- Naštartujte a spustite nástroj iba v nádobe na miešanie. Miešacie pádlo sa môže nekontrolovane ohýbať alebo točiť.
- Odporúčame, aby ste vždy pri práci s elektrickým miešadlom používali ochranné rukavice a ochranné okuliare.

ZVÝŠKOVÉ RIZIKÁ

Aj keď sa elektrické miešadlo na farbu a maltu používa v súlade s bezpečnostnými pokynmi, nie je možné odstrániť všetky rizikové faktory. Pri používaní elektrického miešadla na farbu a maltu môžu vznikáť tieto riziká:

- Poškodenia zdravia vyplývajúce z emisií vibrácií, ak sa elektrické náradie používa dlhšiu dobu alebo nie je dostatočne udržiavané.
- Zranenia a škody na majetku v dôsledku zlomeného príslušenstva alebo náhleho nárazu do skrytých predmetov počas používania.
- Nebezpečenstvo poranenia a poškodenia majetku lietajúcimi predmetmi.

VAROVANIE! Tento výrobok vytvára počas prevádzky elektromagnetické pole, ktoré môže za určitých okolností rušiť aktívne alebo pasívne lekárske implantáty! Aby sa znížilo riziko vážneho alebo smrteľného zranenia, odporúčame osobám s lekáskymi implantátmi pred použitím tohto výrobku poradiť sa so svojim lekárom a výrobcou lekárskeho implantátu o vhodnosti použitia.

VAROVANIE! Niektoré druhy prachu vznikajúce pri brúsení, pílení, vŕtaní a iných stavebných činnostiach obsahujú chemikálie, o ktorých je známe, že spôsobujú rakovinu, vrodené chyby alebo poruchy plodnosti. Príklady takýchto chemikálií:

- olovo z farieb
- kryštalický oxid kremičitý z tehál a cementu a iných materiálov na murovanie
- arzén a chróm z chemicky upraveného dreva

- Riziko vyplývajúce z vystavenia sa týmto chemikáliám sa líši v závislosti od toho, ako často vykonávate daný typ práce.

Pre zníženie rizika vystavenia sa týmto chemikáliám dodržiavajte nasledujúce:

- pracujte na dobre vetranom mieste
- pracujte so schválenými ochrannými prostriedkami (napr. masky proti prachu, ktoré sú špeciálne navrhnuté na filtrovanie mikroskopických častíc)

MONTÁŽ A POUŽITIE

- Pred začatím montáže, zariadenie vypnite a vytiahnite zástrčku z elektrickej zásuvky aby ste zabránili jeho nechcenému spusteniu.

MONTÁŽ/DEMONTÁŽ

- Najprv zmontujte dokopy jednotlivé časti miešacieho pádla (E1 a E2).
- Naskrutkujte miešacie pádlo do výstupného hriadeľa a potom pomocou kľúča (G) podržte výstupný hriadeľ na mieste a použitím druhého kľúča (G) utiahnite miešacie pádlo.
- Pre demontovanie postupujte opačným spôsobom.

PRED PRVÝM POUŽITÍM

- Pred pripojením elektrického miešadla k zdroju elektrickej energie sa uistite či napätie vo vašej elektrickej zásuvke zodpovedá údajom na štítku zariadenia.
- Pred použitím zariadenia si pozorne prečítajte návod na použitie.

ZAPNUTIE/VYPNUTIE

Zapnutie:

- Stlačte uzamykacie tlačidlo ON/OFF vypínača.
- Stlačte ON/OFF vypínač.

Vypnutie:

- Uvoľnite ON/OFF vypínač.

Nepretržitá prevádzka:

- Stlačte uzamykacie tlačidlo ON/OFF vypínača.
- Stlačte ON/OFF vypínač.
- Znova stlačte uzamykacie tlačidlo ON/OFF vypínača.

REGULÁCIA RÝCHLOSTI

- Pre nastavenie rýchlosti používajte regulátor otáčok.

POUŽITIE

- Uistite sa že je zariadenie vypnuté.
- Zmontujte elektrické miešadlo podľa postupu uvedeného v časti „Montáž/demontáž“.
- Elektrické miešadlo pripojte k zdroju elektrickej energie zastrčením elektrickej zástrčky do elektrickej zásuvky.
- Uistite sa, že nádoba na miešanie je postavená na pevnom a bezpečnom mieste.
- Ponorte miešacie pádlo do miešanej látky.
- Pomocou regulátora otáčok nastavte nízku rýchlosť.
- Zapnite zariadenie.
- Postupne zvyšujte rýchlosť miešania otáčaním regulátora na požadovanú maximálnu rýchlosť (miešaná látka by nemala byť rozstriedkana okolo nádoby na miešanie a elektrické miešadlo nepreťažujte)
- Elektrické miešadlo vypínajte iba keď je miešacie pádlo v nádobe na miešanie.
- Pri práci držte náradie vždy oboma rukami za izolované plochy rukoväte.

ÚDRŽBA

- Pred začatím akejkoľvek kontroly alebo údržby, zariadenie vypnite a vytiahnite zástrčku z elektrickej zásuvky.

- Elektrické miešadlo na farbu a maltu dôkladne vyčistite po každom použití. Ak nečistoty nemožno odstrániť, použite mäkkú handričku navlhčenú v mydlovej vode. Nikdy nepoužívajte čistiace prostriedky alebo rozpúšťadlá ako je benzín, alkohol, čpavok a pod.! Tieto rozpúšťadlá môžu poškodiť plastové časti výrobku.
- Pravidelne kontrolujte ventilačné otvory a v prípade potreby ich vyčistite pomocou kefy alebo stlačeného vzduchu.
- Skontrolujte, či nie je napájací kábel poškodený. V prípade že je, nechajte ho vymeniť v autorizovanom servise, aby sa predišlo nebezpečenstvu.
- Pravidelne kontrolujte svoje zariadenie a keď zistíte, že niektoré súčiastky sú opotrebované alebo poškodené, preventívne ich kvôli vlastnej bezpečnosti vymeňte. Opotrebované či poškodené časti stroja sa môžu vymeniť iba v autorizovanom servise alebo ich výmenu zaistí predajca.
- Postarajte sa o to, aby boli použité originálne náhradné súčiastky.

OCHRANA ŽIVOTNÉHO PROSTREDIA



Symbol prečiarknutej nádoby na odpad na produktoch alebo v sprievodných dokumentoch znamená, že použité elektrické a elektronické výrobky nesmú byť pridané do bežného komunálneho odpadu. Pre správnu likvidáciu, obnovu a recykláciu doručte tieto výrobky na určené zberné miesta, kde budú prijaté zdarma. Alternatívne v niektorých krajinách môžete vrátiť svoje výrobky miestnemu predajcovi pri kúpe ekvivalentného nového produktu. Správnou likvidáciou tohto produktu pomôžete zachovať cenné prírodné zdroje a napomáhate prevencii potenciálnych negatívnych dopadov na životné prostredie a ľudské zdravie, čo by mohli byť dôsledky nesprávnej likvidácie odpadov. Ďalšie podrobnosti si vyžiadajte od miestneho úradu alebo najbližšieho zberného miesta. Pri nesprávnej likvidácii tohto druhu odpadu môžu byť v súlade s národnými predpismi udelené pokuty.

ES VYHLÁSENIE O ZHODE

ES DECLARATION OF CONFORMITY

vydané/issued by

Výrobca/Producer: Zhejiang Burley Tools Co., Ltd.
Sídlo/Seated: South-eastern Industrial Zone, Shuxi Street, Wuyi County, Zhejiang, 321200, P.R.C.

Represented by: SLOVAKIA TREND EXPORT - IMPORT, s.r.o.
Sídlo/Seated: Michalovská 87/1414, Sobrance 07301, Slovensko
IČO/ID Nr: 46512250

vyhlasuje na vlastnú zodpovednosť, že následne označené zariadenie na základe svojej koncepcie a konštrukcie, rovnako ako do obehu uvedené vyhotovenie, zodpovedá základným bezpečnostným požiadavkám príslušných legislatívnych predpisov/
hereby declares that this appliance is in compliance with all basic safety requirements of all relevant directives.

Elektrické miešadlo / Electric mixer Miesadlo Burley R6205BP, 1400 W, 0-480/0-800 min⁻¹, M14 x 2, 120 mm, Class II, TYP / TYPE: R6205BP

bol navrhnutý a vyrobená v zhode s nasledujúcimi normami/was constructed and produced in compliance with following standards:

EN 62841-1:2015+AC:2015
EN 62841-2-10:2017
AfPS GS 2019:01 PAK
EK9-BE-88 (V2):2020
EN 55014-1:2017
EN 55014-2:2015
EN IEC 61000-3-2:2019
EN 61000-3-3:2013+A1:2019

a nasledujúcimi predpismi (všetko v platnom znení)/and all relevant directives (all in compliance):

MD 2006/42/EC
EMC 2014/30/EU
RoHS 2011/65/EU

Noise measured Level/Hladina hluku nameraná L_{wA} (97) dB(A)
Noise guaranteed Level/Hladina hluku garantovaná L_{wA} (97) dB(A)

Všetky súbory technickej dokumentácie sa nachádzajú k nahliadnutiu na adrese: /All related technical documentation and test report are available for checking at seat of company on following address: Slovakia TREND Export – Import s.r.o, Michalovská 87/1414, 073 01 Sobrance, Slovenská Republika

Last two digits when product has been introduced on market
/ Posledné dve číslice roka, kedy bol výrobok označený značkou CE: 20

JUDr. Michal ŽEŇUCH
per procuram
SLOVAKIA TREND EXPORT - IMPORT, s.r.o.
Michalovská 87/1414
073 01 SOB RANCE
IČO: 46512250, DIČ: 2023403371

Sobrance 11.11.2020
Dátum a miesto vydania vyhlásenia
Place and date of issue

.....
Vydal/Issued by. Pečiatka/Podpis, Stamp/Signature
JUDr. Michal Žeňuch, confidential clerk/prokurista



Záruční list / Warranty

Výrobní číslo:	Dátum prodeje:	Podpis a razítko prodejce:

Meno zákazníka (název firmy):	Adresa zákazníka (sídlo firmy):

Zákazník svým podpisem potvrzuje, že mu bylo zařízení předvedeno a vysvětleno, že byl seznámen s návodem k obsluze, nasazením a užíváním stroje a že mu zařízení bylo vydáno kompletní.	Podpis zákazníka:

Záznamy o reklamaci – záručních opravách

Dátum přijetí reklamace:	Datum ukončení reklamace:	Evidenční číslo reklamace:	Podpis převedené záruční opravy (Záznam o neoprávněné reklamaci)	Razítko servisního technika:

Podmínky záruky

- Dodavatel poskytuje na tento výrobek záruční dobu uvedenou v tomto záručním listu za podmínek dodržení způsobu používání a skladování výrobku v souladu s platnými podmínkami a normami, jako i návodem k obsluze. Záruční doba začíná běžet od data prodeje. Záruka na baterie je 12 měsíců.
- Prodoužená záruční doba 5 let se poskytuje na výrobek za podmínek, že tento výrobek je dodavatelem označený v seznamu výrobků s prodouženou zárukou, konečným zákazníkům je spotřebitel a výrobek nebude používán na komerční nasazení. Prodoužená záruka je podmíněna pravidelnými servisními prohlídkami v autorizovaných servisních střediscích dodavatele.
- Záruční doba se prodoužuje o dobu, po kterou byl výrobek v záruční opravě a je o tom uveden záznam v seznamu o záručních opravách tohoto záručního listu. Právo na záruční opravu si spotřebitel může uplatnit v některém autorizovaném servisním středisku, podle příloženého seznamu A servisních středisek. Servisní střediska B převádějí záruční opravy pouze na produkty, které byly prodány v jejich provozech. Seznam servisních středisek je pravidelně aktualizován u prodejců a na stránce dovozu: www.strendpro.sk.
- Servisní středisko je povinné zajistit záruční opravu v zákonem stanovené lhůtě. Zákonem stanovená lhůta pro vyřízení reklamace začíná běžet dnem následujícím po datu přijetí reklamace v servisním středisku..
- Bezplatná záruční oprava nemůže být uplatňována pokud jde o poruchy, které byly způsobeny používáním výrobku v rozporu s ustanoveními uvedenými v návodu k obsluze, nesprávnou manipulací, mechanickým poškozením, běžným mechanickým opotřebením dílů způsobeným provozem stroje, vinou obsluhy, živelnou pohromou, neoprávněným zásahem do výrobku, poruchy zapříčiněné použitím nevhodných náhradních dílů, použitím nevhodného paliva, a zřejmě přetížení stroje v důsledku trvalého překračování horní hranice výkonu. Práce spojené s čištěním, základní údržbou, ošetřováním nebo nastavením zařízení, které může převést obsluha a jsou uvedeny v návodu k obsluze, nespádají do rozsahu záruky.
- Za běžné opotřebením dílů se zvažují hlavně opotřebením: všech rotujících a pohyblivých částí, řezných částí a jejich krytů, střížných šroubů a klínů, převodových a klínových řemenů, řetězových převodů, třecí plochy brzd a spojek, dezény pneumatik a díly běžné údržby jako jsou: vzduchové, hydraulické a olejové filtry, zapalovací svíčky, olejové a chladicí náplně.
- Z prodoužené záruky jsou vyjmuty části strojů a zařízení, na které je konkrétní výrobce poskytuje kratší záruku jako dodavatel na samotný výrobek, ve kterém jsou namontovány. Do této kategorie částí patří: akumulátory, žárovky a podobně.
- Právo uplatnit nároky plynoucí ze záruky má vlastník výrobku, pokud tak učiní nejpozději v poslední den záruční doby.
- Při reklamaci se postupuje podle příslušných ustanovení občanského zákoníku a Zákona o ochraně spotřebitele.
- Servisní prohlídky, které jsou podmínkou prodoužené 5 leté záruky, musí být prováděny pouze v autorizovaném servisním středisku dodavatele, v pravidelných intervalech a období mezi jednotlivými prohlídkami nesmí překročit dobu 12 měsíců. První servisní prohlídka musí být provedena nejpozději do 12 měsíců od data prodeje výrobku. Servisní prohlídky provádějí servisní střediska v období posledních tří a prvních dvou měsíců kalendářního roku. Každá servisní prohlídka musí být zaznamenána v tomto záručním listě s uvedeným datem prohlídky, podpisem a razítkem servisního střediska. Servisní prohlídkou se rozumí kontrola stroje, výměna náplní a filtrů dle doporučení výrobce, výměna opotřebených a poškozených dílů, které mohou ovlivnit poškození nebo opotřebením jiných dílů a samotné nastavení stroje. Úkon servisní prohlídky a použitý materiál se účtuje dle platného ceníku servisního střediska.

Při uplatňování reklamace je reklamující povinen předložit k reklamaci čistý a kompletní výrobek, doklad o koupi nebo vyplněný a potvrzený záruční list. V případě prodoužené záruky, záznamy o servisních prohlídkách a daňové doklady za jednotlivé prohlídky. Při nesplnění některé z podmínek prodoužené záruky uvedené v tomto záručním listu, se na výrobek poskytuje záruční doba 2 roky.

ZÁRUČNÍ A POZÁRUČNÍ SERVIS PROVÁDÍ ZÁSTUPCE VÝROBCE

Zplnomocněný zástupce výrobce: Slovakia Trend Export-Import s.r.o., Michalovská 87/1414, 073 01 Sobrance

Fax: (056) 652-2329 Tel: 0915 392 687 E-mail: servis@slovakia-trend.sk

CZ**ČESKÝ****ELEKTRICKÉ MÍCHADLO NA BARVU A MALTU****POUŽITÍ**

Tento přístroj byl navržen na rozmíchávání tekutých a práškových stavebních materiálů, jako jsou barvy, malta, lepidlo, omítky a podobné substance. Podle konzistence materiálu a množství určeného na míchání, je třeba zvolit správné míchadlo s příslušnou účinností míchání.

Zařízení používejte pouze na předepsané účely. Jakékoliv jiné použití je považováno jako případ nesprávného použití. Uživatel / obsluha a ne výrobce bude zodpovědný za jakékoliv poškození nebo zranění způsobené tímto nesprávným používáním. Pamatujte si, že toto zařízení nebylo navrženo pro komerční nebo průmyslové použití. Záruka nebude platná pokud bude zařízení používáno pro komerční, průmyslové nebo podobné účely.









TECHNICKÉ PARAMETRY







NAPĚTÍ / FREKVENCE	230 V / 50 Hz
JMENOVITÝ PŘÍKON	1 400 W
VOLNOBĚŽNÉ OTÁČKY	0 – 480 / 0 – 800 min ⁻¹
DOPORUČENÝ MAX. PRŮMĚR PADLA	140 mm
VNITŘNÍ ZÁVIT NA VŘETENU	M14
TŘÍDA OCHRANY	II

ČÁSTI VÝROBKU

A	ON/OFF VYPÍNAČ	E	MÍCHACÍ PADLO
B	UZAMÝKACÍ TLAČÍTKO ON/FF VYPÍNAČE	F	VENTILAČNÍ OTVORY
C	REGULÁTOR OTÁČEK	G	KLÍČ (2ks)
D	VŘETENO		

VYSVĚTLIVKY SYMBOLŮ

	Poznámka!
	Obecné upozornění na nebezpečí.
	Přečtěte si návod k použití.
	Nevyhazujte do běžného domovního odpadu. Namísto toho, ekologicky přijatelnou cestou se obraťte na recyklaci střediska. Prosím věnujte péči ochraně životního prostředí.
	Výrobek je v souladu s platnými evropskými směrnici a byla provedena metoda hodnocení shody těchto směrnic.
	Používejte ochranné pracovní brýle.
	Používejte ochranné rukavice.
	Noste chránič sluchu.
	Při práci používejte protiskluzovou obuv.

	Noste ochrannou dýchací masku.
	Ochrana dvojitou izolací II. Není třeba uzemnění.
	Při provádění oprav stroj nesmí být zapojen do elektrické zásuvky.
	Za tento obal byl uhrazen finanční příspěvek na zpětný odběr a jeho další zpracování recyklací.
	Obalové materiály jsou recyklovatelné. Obalové materiály laskavě nevyhazujte do komunálního odpadu, ale odevzdejte je do sběrný druhotných surovin.
	Zaručená hladina akustického výkonu Lwa v dB.

OBECNÉ BEZPEČNOSTNÍ POKYNY PRO ELEKTRICKÉ NÁŘADÍ

Přečtěte si bezpečnostní upozornění, instrukce, vyobrazení a technické údaje poskytované s tímto elektrickým nářadím. Porušení dodržování všech instrukcí uvedených níže může mít za následek úraz elektrickým proudem, požár a / nebo těžké ublížení na zdraví.

1) BEZPEČNOST PRACOVNÍHO PROSTŘEDÍ

- Pracoviště je třeba udržovat v čistotě a dobře osvětlené. Nepořádek a tmavé prostory bývají příčinou nehod.
- Nepoužívejte elektrické nářadí v prostředí, kde hrozí nebezpečí výbuchu, kde se vyskytují hořlavé kapaliny, plyny nebo prach. V elektrickém nářadí vznikají jiskry, které mohou zapálit prach nebo výpary.
- Při používání elektrického nářadí zamezte přístupu dětem a dalším osobám. Pokud budete rušeni, můžete ztratit kontrolu nad prováděnou činností.

2) ELEKTRICKÁ BEZPEČNOST

- Vidlice napájecího kabelu elektrického nářadí musí odpovídat zásuvkám. Nikdy jakýmkoliv způsobem neupravujte el. přívodní kabel. Nářadí, které má na vidlici přívodní šňůry ochranný kolík, nikdy nepřipojujte rozdvojky nebo jinými adaptéry. Nepoškozené vidlice a odpovídající zásuvky sníží nebezpečí úrazu elektrickým proudem. Poškozené nebo zamotané přívodní kabely zvyšují nebezpečí úrazu elektrickým proudem. Pokud se síťová šňůra poškodí, musí se nahradit osobitou síťovou šňůrou, kterou lze dostat u výrobce nebo jeho obchodního zástupce.
- Obsluha se nesmí tělem dotýkat uzemněných předmětů, jako je např. potrubí, těleso ústředního vytápění, sporáky a chladničky. Nebezpečí úrazu elektrickým proudem je větší, pokud je vaše tělo spojené se zemí.
- Nevystavujte elektrické nářadí dešti, vlhku nebo vodě. Elektrického nářadí se nikdy nedotýkejte mokřima rukama. Elektrické nářadí nikdy nemyjte pod tekoucí vodou ani jej neponořujte do vody. - Kabel se nesmí nadměrně zatěžovat. Kabel nikdy nepoužívejte k přenášení, tahání nebo vytahování vidlice elektrického nářadí. Kabel nesmí být vystaven působení tepla, oleje, ostrých hran nebo pohyblivých dílů. Poškozené nebo zapletené kabely zvyšují riziko úrazu elektrickým proudem.
- Nikdy nepracujte s nářadím, které má poškozený el. kabel příp. vidlici nebo spadlo na zem a je jakýmkoliv způsobem poškozeno.
- Při používání elektrického nářadí ve venkovním prostředí používejte prodlužovací kabel vhodný pro venkovní použití. Použití kabelu vhodného k vnějšímu použití snižuje riziko úrazu elektrickým proudem
- Pokud používáte elektrické nářadí ve vlhkých prostorech, používejte napájení chráněné proudovým chráničem (RCD). Používání RCD omezuje nebezpečí úrazu elektrickým proudem. Pojem "proudový chránič (RCD)" může být nahrazen pojmem "hlavní jistič obvodu (GFCI)" nebo "jistič unikajícího proudu (ELCB)".
- Držte el. ruční nářadí výlučně za izolované plochy určené k uchopení, protože při provozu může dojít ke kontaktu řezacího či vrtacího příslušenství se skrytým řidičem nebo vlastní šňůrou.

3) BEZPEČNOST OSOB

- Při používání elektrického nářadí buďte pozorní a ostražitý, věnujte maximální pozornost činnosti, kterou právě provádíte. Soustřeďte se na práci. Nepracujte s elektrickým nářadím pokud jste unaveni nebo jste pod vlivem drog, alkoholu nebo léků. I chvilková nepozornost při používání elektrického nářadí může vést k vážnému poranění osob. Při práci s el. nářadím nejezte, nepijte a nekuřte.
- Používejte ochranné pomůcky. Vždy používejte ochranu očí. Používejte ochranné prostředky odpovídající druhu práce, kterou provádíte. Ochranné pomůcky jako např. respirátor, bezpečnostní obuv s protiskluzovou úpravou, pokrývka hlavy nebo ochrana sluchu, používané v souladu s podmínkami práce, snižují riziko poranění osob.
- Vyvarujte se neúmyslnému zapnutí el. nářadí. Nepřenášejte el. nářadí, které je připojeno k elektrické síti, s prstem na vypínači nebo na spoušti. Před připojením k elektrickému napětí se ujistěte, zda vypínač nebo spoušť v poloze "vypnuto". Přenášení el. nářadí s prstem na vypínači nebo připojování vidlice el. nářadí do zásuvky ze zapnutým vypínačem může být příčinou vážných úrazů.
- Před zapnutím el. nářadí odstraňte všechny seřizovací klíče a nástroje. Nastavovací klíč nebo nástroj, který zůstane připevněn k otáčející se části elektrického nářadí může být příčinou poranění osob.
- Vždy udržujte stabilní postoj a rovnováhu. Pracujte jen tam, kam bezpečně dosáhnete. Nikdy nepřeceňujte vlastní sílu. Nepoužívejte elektrické nářadí, pokud jste unavení.
- Oblékejte se vhodným způsobem. Používejte pracovní oblečení. Nenoste volné oblečení ani šperky. Dbejte na to, aby se vaše vlasy, oblečení, rukavice nebo jiná část těla nedostala do přílišné blízkosti rotujících nebo rozpálených částí el. nářadí.
- Připojte el. nářadí k odsávání prachu. Pokud má el. nářadí možnost připojení zařízení na zachytávání nebo odsávání prachu, ujistěte se, že došlo k jeho řádnému připojení a používání. Použití takových zařízení může omezit nebezpečí vznikající prachem.
- Pevně upevněte obrobek. Použijte stolařskou svorku nebo svěrák pro upevnění obrobku, který budete obrábět.
- Nepoužívejte jakékoliv nářadí pokud jste pod vlivem alkoholu, drog, léků nebo jiných omamných či návykových látek.
- Toto zařízení není určeno k použití osobami (včetně dětí) se sníženými fyzickými, smyslovými nebo mentálními schopnostmi nebo s nedostatkem zkušeností a znalostí, pokud nejsou pod dozorem nebo nedostali pokyny ohledně použití zařízení od osoby odpovědné za jejich bezpečnost. Děti musí být pod dozorem, abyste se ujistili, že se nehrají se zařízením.

4) POUŽITÍ A ÚDRŽBA ELEKTRICKÉHO NÁŘADÍ

- El. nářadí vždy odpojte od el. sítě v případě jakéhokoliv problému při práci, před každým čištěním nebo údržbou, při každém přesunu a při ukončení činnosti! Nikdy nepracujte s el. nářadím, pokud je jakýmkoliv způsobem poškozeno.
- Pokud začne nářadí vydávat abnormální zvuk nebo zápach, okamžitě ukončete práci.
- Elektrické nářadí nepřetěžujte. Elektrické nářadí bude pracovat lépe a bezpečněji, jestliže s ním budete pracovat v otáčkách, pro které bylo navrženo. Používejte správné nářadí, které je určeno pro danou činnost. Vhodné nářadí bude dobře a bezpečně vykonávat práci, pro kterou bylo vyrobeno.
- Nepoužívejte elektrické nářadí, které nelze bezpečně zapnout a vypnout ovládacím vypínačem. Používání takového nářadí je nebezpečné. Poškozený vypínač musí být opraven certifikovaným servisem.
- Odpojte nářadí od elektrické sítě předtím, než začnete provádět jeho nastavení, výměnu příslušenství nebo údržbu. Toto opatření omezí nebezpečí náhodného spuštění.
- Nepoužívané elektrické nářadí uschovejte tak, aby bylo mimo dosah dětí a nepovolaných osob. Elektrické nářadí v ruce nezkušených uživatelů může být nebezpečné. Elektrické nářadí skladujte na suchém a bezpečném místě.
- Pečlivě udržujte elektrické nářadí v dobrém stavu. Pravidelně kontrolujte seřízení pohybujících se částí a jejich pohyblivost. Kontrolujte zda nedošlo k poškození ochranných krytů nebo jiných částí, které mohou ohrozit bezpečnou funkci elektrického nářadí. Pokud je nářadí poškozeno, před dalším použitím zajistěte jeho opravu. Mnoho úrazů je způsobeno nesprávnou údržbou elektrického nářadí.

- Řezací nástroje udržujte ostré a čisté. Správně udržované a naostřené nástroje usnadňují práci, omezují nebezpečí úrazu a práce s nimi se lépe kontroluje. Použití jiného příslušenství než toho, které je uvedeno v návodu k obsluze nebo doporučené dovozcem může způsobit poškození náradí a být příčinou úrazu.
- Elektrické náradí, příslušenství, pracovní nástroje atd. používejte v souladu s těmito pokyny a takovým způsobem, který je předepsán pro konkrétní elektrické náradí a to s ohledem na dané podmínky práce a druh převáděné práce. Používání náradí pro jiné účely, než pro jaké je určeno, může vést k nebezpečným situacím.

5) SERVIS

- Servis elektrického náradí svěřte kvalifikovanému technikovi. Mohou se používat pouze náhradní díly. Zaručíte tak, že bude zachována bezpečnost elektrického náradí.

BEZPEČNOSTNÍ POKYNY PRO ELEKTRICKÉ MÍCHADLO NA BARVU A MALTU

- Náradí držte oběma rukama za izolované plochy rukojeti. Ztráta kontroly nad náradím může způsobit zranění.
- Při míchání hořlavých materiálů zajistěte dostatečné větrání. V opačném případě hrozí načechrání se výparů nebo jejich vznícení, protože elektrické náradí během provozu produkuje jiskry.
- Zařízení nesmí být používáno v prostředí kde existuje nebezpečí výbuchu. Nikdy nemíchejte roztoky nebo látky obsahující substance, jejichž teplota vznícení je nižší než 21 ° C.
- S náradím nemíchejte potraviny. Elektrické náradí a jeho příslušenství nejsou navrženy na zpracování potravin.
- Napájecí kabel udržujte v dostatečné vzdálenosti od pracovního prostoru. V opačném případě hrozí jeho zachycení míchacím pádlem.
- Nedovolte, aby se kabel dotýkal jakékoliv části vašeho těla.
- Používejte pouze prodlužovací kabel vhodný pro použití v pracovní oblasti.
- Zajistěte, aby byla nádoba na míchání postavená na pevném a bezpečném místě. V opačném případě by mohlo dojít k neočekávanému pohybu nádoby během míchání.
- Zajistěte, aby na kryt elektrického náradí jehlou nevytéká žádná tekutina. V případě proniknutí tekutiny do elektrického náradí hrozí jeho poškození nebo může dojít k úrazu elektrickým proudem.
- Dodržujte pokyny a varování týkající se míchaného materiálu. Míchaný materiál může být zdraví škodlivý.
- V případě pádu elektrického náradí do míchaného materiálu okamžitě odpojte elektrické náradí od elektrické sítě a nechte ho zkontrolovat kvalifikovaným opravářem. V žádném případě nesahejte do nádoby na míchání v případě, že je elektrické náradí zapojené k elektrické sítě. Mohlo by to vést k úrazu elektrickým proudem.
- Během míchání nesahejte do nádoby na míchání ani do ní nevkládejte žádné další předměty. Kontakt s míchacím pádlem může vést k vážnému zranění.
- Nastartujte a spusťte nástroj pouze v nádobě na míchání. Míchací pádlo může nekontrolovaně ohýbat nebo točit.
- Doporučujeme, abyste vždy při práci s elektrickým míchadlem používali ochranné rukavice a ochranné brýle.

ZBYTKOVÁ RIZIKA

I když se elektrické míchadlo na barvu a maltu používá v souladu s bezpečnostními pokyny, není možné odstranit všechny rizikové faktory. Při používání elektrického míchadla na barvu a maltu mohou vznikat tato rizika:

- Poškození zdraví vyplývající z emisí vibrací, pokud se elektrické náradí používá delší dobu nebo není dostatečně udržované.
- Zranění a škody na majetku v důsledku zlomeného příslušenství nebo náhlého nárazu do skrytých předmětů během používání.
- Nebezpečí poranění a poškození majetku létajícími předměty.

VAROVÁNÍ! Tento výrobek vytváří během provozu elektromagnetické pole, které může za určitých

okolností rušit aktivní nebo pasivní lékařské implantáty! Aby se snížilo riziko vážného nebo smrtelného zranění, doporučujeme osobám s lékařskými implantáty před použitím tohoto výrobku poradit se se svým lékařem a výrobcem lékařských implantátů o vhodnosti použití.

VAROVÁNÍ! Některé druhy prachu vznikající při broušení, řezání, vrtání a jiných stavebních činnostech obsahují chemikálie, o kterých je známo, že způsobují rakovinu, vrozené vady nebo poruchy plodnosti.

Příklady takových chemikálií:

- olovo z barev
- krystalický oxid křemičitý z cihel a cementu a jiných materiálů pro zdění
- arsen a chrom z chemicky upraveného dřeva

- Riziko vyplývající z expozice těmto chemikáliím se liší v závislosti na tom, jak často provádíte daný typ práce.

Pro snížení rizika vystavení se těmto chemikáliím dodržujte následující:

- pracujte na dobře větraném místě
- pracujte se schválenými ochrannými prostředky (např. Masky proti prachu, které jsou speciálně navrženy pro filtrování mikroskopických částic)

MONTÁŽ A POUŽITÍ

- Před zahájením montáže, zařízení vypněte a vytáhněte zástrčku ze zásuvky abyste zabránili jeho nechtěnému spuštění.

MONTÁŽ / DEMONTÁŽ

- Nejprve smontujte dohromady jednotlivé části míchacího pádla (E1 a E2).
- Našroubujte míchací pádlo do výstupního hřídele a potom pomocí klíče (G) podržte výstupní hřídel na místě a použitím druhého klíče (G) utáhněte míchací pádlo.
- Pro demontování postupujte opačným způsobem.

PŘED PRVNÍM POUŽITÍM

- Před připojením elektrického míchadla ke zdroji elektrické energie se ujistěte zda napětí ve vaší elektrické zásuvce odpovídá údajům na štítku zařízení.
- Před použitím přístroje si pečlivě přečtěte návod k použití.

ZAPNUTÍ / VYPNUTÍ

Zapnutí:

- Stiskněte uzamykací tlačítko ON / OFF vypínače.
- Stiskněte ON / OFF vypínač.

Vypnutí:

- Uvolněte ON / OFF vypínač.

Nepřetržitý provoz:

- Stiskněte uzamykací tlačítko ON / OFF vypínače.
- Stiskněte ON / OFF vypínač.
- Znovu stiskněte uzamykací tlačítko ON / OFF vypínače.

REGULACE RYCHLOSTI

- Pro nastavení rychlosti používejte regulátor otáček.

POUŽITÍ

- Ujistěte se že je zařízení vypnuto.
- Smontujte elektrické míchadlo podle postupu uvedeného v části "Montáž / demontáž".
- Elektrické míchadlo připojte ke zdroji elektrické energie zastrčením elektrické zástrčky do elektrické

zásuvky.

- Ujistěte se, že nádoba na míchání je postavena na pevném a bezpečném místě.
- Ponořte míchací pádlo do míchané látky.
- Pomocí regulátoru otáček nastavte nízkou rychlost.
- Zapněte zařízení.
- Postupně zvyšujte rychlost míchání otáčením regulátoru na požadovanou maximální rychlost (míchaná látka by neměla být rozstříkna kolem nádoby na míchání a elektrické míchadlo nepřetěžujte)
- Elektrické míchadlo vypínejte pouze když je míchací pádlo v nádobě na míchání.
- Při práci držte nářadí vždy oběma rukama za izolované plochy rukojeti.

ÚDRŽBA

- Před zahájením jakékoliv kontroly nebo údržby, zařízení vypněte a vytáhněte zástrčku z elektrické zásuvky.
- Elektrické míchadlo na barvu a maltu důkladně vyčistěte po každém použití. Pokud nečistoty nelze odstranit, použijte měkký hadřík navlhčený v mýdlové vodě. Nikdy nepoužívejte čisticí prostředky nebo rozpouštědla jako je benzín, alkohol, čpavek apod.! Tato rozpouštědla mohou poškodit plastové části výrobku.
- Pravidelně kontrolujte ventilační otvory a v případě potřeby jejich vyčistěte pomocí kartáčku nebo stlačeného vzduchu.
- Zkontrolujte, zda není napájecí kabel poškozen. V případě že je, nechte jej vyměnit v autorizovaném servisu, aby se předešlo nebezpečí.
- Pravidelně kontrolujte své zařízení a když zjistíte, že některé součástky jsou opotřebované nebo poškozené, preventivně je kvůli vlastní bezpečnosti vyměňte. Opotřebované či poškozené části stroje se mohou vyměnit pouze v autorizovaném servisu nebo jejich výměnu zajistí prodejce.
- Postarajte se o to, aby byly použity originální náhradní součástky.

OCHRANA ŽIVOTNÍHO PROSTŘEDÍ



Symbol přeškrtnuté popelnice na produktech nebo v průvodních dokumentech znamená, že použité elektrické a elektronické výrobky nesmí být přidány do běžného komunálního odpadu. Pro správnou likvidaci, obnově a recyklaci doručte tyto výrobky na určená sběrná místa, kde budou přijata zdarma. Alternativně v některých zemích můžete vrátit své výrobky místnímu prodejci při koupi ekvivalentního nového produktu. Správnou likvidací tohoto produktu pomůžete zachovat cenné přírodní zdroje a napomáháte prevenci potenciálních negativních dopadů na životní prostředí a lidské zdraví, což by mohly být důsledky nesprávné likvidace odpadů. Další podrobnosti si vyžádejte od místního úřadu nebo nejbližšího sběrného místa. Při nesprávné likvidaci tohoto druhu odpadu mohou být v souladu s národními předpisy uděleny pokuty.



Záruční list / Warranty

Výrobní číslo:	Dátum prodeje:	Podpis a razítko prodejce:

Meno zákazníka (název firmy):	Adresa zákazníka (sídlo firmy):

Zákazník svým podpisem potvrzuje, že mu bylo zařízení předvedeno a vysvětleno, že byl seznámen s návodem k obsluze, nasazením a užíváním stroje a že mu zařízení bylo vydáno kompletní.	Podpis zákazníka:

Záznamy o reklamaci – záručních opravách

Dátum přijetí reklamace:	Datum ukončení reklamace:	Evidenční číslo reklamace:	Podpis převedené záruční opravy (Záznam o neoprávněné reklamaci)	Razítko servisního technika:

Podmínky záruky

- Dodavatel poskytuje na tento výrobek záruční dobu uvedenou v tomto záručním listu za podmínek dodržení způsobu používání a skladování výrobku v souladu s platnými podmínkami a normami, jako i návodem k obsluze. Záruční doba začíná běžet od data prodeje. Záruka na baterie je 12 měsíců.
- Prodoužená záruční doba 5 let se poskytuje na výrobek za podmínek, že tento výrobek je dodavatelem označený v seznamu výrobků s prodouženou zárukou, konečným zákazníkům je spotřebitel a výrobek nebude používán na komerční nasazení. Prodoužená záruka je podmíněna pravidelnými servisními prohlídkami v autorizovaných servisních střediscích dodavatele.
- Záruční doba se prodoužuje o dobu, po kterou byl výrobek v záruční opravě a je o tom uveden záznam v seznamu o záručních opravách tohoto záručního listu. Právo na záruční opravu si spotřebitel může uplatnit v některém autorizovaném servisním středisku, podle příloženého seznamu A servisních středisek. Servisní střediska B převádějí záruční opravy pouze na produkty, které byly prodány v jejich provozech. Seznam servisních středisek je pravidelně aktualizován u prodejců a na stránce dovozu: www.strendpro.sk.
- Servisní středisko je povinné zajistit záruční opravu v zákonem stanovené lhůtě. Zákonem stanovená lhůta pro vyřízení reklamace začíná běžet dnem následujícím po datu přijetí reklamace v servisním středisku..
- Bezplatná záruční oprava nemůže být uplatňována pokud jde o poruchy, které byly způsobeny používáním výrobku v rozporu s ustanoveními uvedenými v návodu k obsluze, nesprávnou manipulací, mechanickým poškozením, běžným mechanickým opotřebením dílů způsobeným provozem stroje, vinou obsluhy, živelnou pohromou, neoprávněným zásahem do výrobku, poruchy zapříčiněné použitím nevhodných náhradních dílů, použitím nevhodného paliva, a zřejmě přetížení stroje v důsledku trvalého překračování horní hranice výkonu. Práce spojené s čištěním, základní údržbou, ošetřováním nebo nastavením zařízení, které může převést obsluha a jsou uvedeny v návodu k obsluze, nespádají do rozsahu záruky.
- Za běžné opotřebením dílů se zvaží hlavně opotřebením: všech rotujících a pohyblivých částí, řezných částí a jejich krytů, střížných šroubů a klínů, převodových a klínových řemenů, řetězových převodů, třecí plochy brzd a spojek, dezény pneumatik a díly běžné údržby jako jsou: vzduchové, hydraulické a olejové filtry, zapalovací svíčky, olejové a chladicí náplně.
- Z prodoužené záruky jsou vyjmuty části strojů a zařízení, na které je konkrétní výrobce poskytuje kratší záruku jako dodavatel na samotný výrobek, ve kterém jsou namontovány. Do této kategorie částí patří: akumulátory, žárovky a podobně.
- Právo uplatnit nároky plynoucí ze záruky má vlastník výrobku, pokud tak učiní nejpozději v poslední den záruční doby.
- Při reklamaci se postupuje podle příslušných ustanovení občanského zákoníku a Zákona o ochraně spotřebitele.
- Servisní prohlídky, které jsou podmínkou prodoužené 5 leté záruky, musí být prováděny pouze v autorizovaném servisním středisku dodavatele, v pravidelných intervalech a období mezi jednotlivými prohlídkami nesmí překročit dobu 12 měsíců. První servisní prohlídka musí být provedena nejpozději do 12 měsíců od data prodeje výrobku. Servisní prohlídky provádějí servisní střediska v období posledních tří a prvních dvou měsíců kalendářního roku. Každá servisní prohlídka musí být zaznamenána v tomto záručním listě s uvedeným datem prohlídky, podpisem a razítkem servisního střediska. Servisní prohlídkou se rozumí kontrola stroje, výměna náplní a filtrů dle doporučení výrobce, výměna opotřebených a poškozených dílů, které mohou ovlivnit poškození nebo opotřebením jiných dílů a samotné nastavení stroje. Úkon servisní prohlídky a použitý materiál se účtuje dle platného ceníku servisního střediska.

Při uplatňování reklamace je reklamující povinen předložit k reklamaci čistý a kompletní výrobek, doklad o koupi nebo vyplněný a potvrzený záruční list. V případě prodoužené záruky, záznamy o servisních prohlídkách a daňové doklady za jednotlivé prohlídky. Při nesplnění některé z podmínek prodoužené záruky uvedené v tomto záručním listu, se na výrobek poskytuje záruční doba 2 roky.

ZÁRUČNÍ A POZÁRUČNÍ SERVIS PROVÁDÍ ZÁSTUPCE VÝROBCE

Zplnomocněný zástupce výrobce: Slovakia Trend Export-Import s.r.o., Michalovská 87/1414, 073 01 Sobrance

Fax: (056) 652-2329 Tel: 0915 392 687 E-mail: servis@slovakia-trend.sk

ELEKTROMOS FESTÉK- ÉS HABARCSKEVERŐ**HASZNÁLAT**

Ezt a készüléket folyékony és por alakú építőanyagok, például festékek, habarcsok, ragasztók, vakolatok és hasonló anyagok keverésére tervezték. Az anyag konzisztenciájától és a keverendő mennyiségtől függően a megfelelő keverőt kell kiválasztani a megfelelő keverési hatékonysággal.









A készüléket csak az előírt célokra használja. Bármely más felhasználás a visszaélés példájaként tekintendő. A felhasználó / üzemeltető, nem pedig a gyártó, felel az ilyen visszaélések által okozott károkért vagy sérülésekért. Ne feledje, hogy ezt az eszközt nem kereskedelmi vagy ipari használatra tervezték. A garancia nem érvényes, ha az eszközt kereskedelmi, ipari vagy hasonló célra használják.







TECHNIKAI ADATOK

FESZÜLTSG / FREKVENCIA	230 V / 50 Hz
TELJESÍTMÉNY	1 400 W
DORDULATSZÁM SZABADON	0 – 480 / 0 – 800 perc ⁻¹
MAX. AJÁNLOTT LAPÁTÁTMÉRŐ	140 mm
BELSŐ MENET AZ ORSÓRA	M14
VÉDELMI OSZTÁLY	II

A TERMÉK DARABJAI

A	BE/KI KAPCSOLÓ	E	KEVERŐ LAPÁT
B	BE/KI KAPCSOLÓ ZÁRÓGOMBJA	F	SZELLŐZŐNYILÁSOK
C	SEBESSÉGSZABÁLYOZÓ	G	KULCS (2db)
D	ORSÓ		

	Megjegyzés!
	Általános veszélyeztetés.
	Olvassa el a használati utasítást.
	Nedobja a háztartási hulladékba. Ehelyett, környezetbarát módon, lépjen kapcsolatba az újrahasznosító központal. Kérjük, gondoskodjon a környezetvédelemről
	A termék megfelel a vonatkozó európai irányelveknek, a azonosság értékelési módszer ezen irányelveken el lett végezve
	Viseljen védőszemüveget.
	Viseljen védőkesztyűt.
	Viseljen hallásvédőt.
	Munka közben viseljen csúszásmentes cipőt.

	Viseljen légzőkészüléket.
	Védelem kettős szigeteléssel II. A földelés nem szükséges.
	Javításkor a gépet nem szabad elektromos aljzatba csatlakoztatni.
	A visszavételért és annak újrafeldolgozással történő további feldolgozásáért pénzügyi hozzájárulást fizettek e csomagolásért.
	A csomagolóanyagok újrahasznosíthatók. A csomagolóanyagokat ne a háztartási hulladékba dobja, hanem a másodlagos nyersanyagok gyűjtőhelyén adja le.
	Garantált Lwa hangteljesítmény dB-ben.

AZ ELEKTROMOS KÉSZÜLÉKEK ÁLTALÁNOS BIZTONSÁGI ÚTMUTATÁSAI

Olvassa el az elektromos kéziszerszám biztonsági figyelmeztetéseit, utasításait, illusztrációit és specifikációit. Az alábbiakban felsorolt utasítások be nem tartása áramütést, tüzet és / vagy súlyos testi sértést okozhat.

1) A BIZTONSÁGOS MUNKAHELY

- A munkahelyet tiszta és jól megvilágított állapotban kell tartani. A sötét terek és helységek okozzák a baleseteket.
- Ne használja a készüléket olyan környezetben, ahol robbanásveszély áll fenn, ahol gyúlékony folyadékok, gázok vagy gőzök vannak jelen. Az elektromos ollóból szikra keletkezhet, amelyből meggyulladhat a por vagy füstök.
- Ne engedje, hogy gyermekek vagy más személyek hozzáférjenek az elektromos kéziszerszámhoz az elektromos kéziszerszám használata közben. Ha beavatkozik, elveszítheti az elvégzett tevékenység irányítását.

2) ELEKTROMOS BIZTONSÁG

- Az elektromos kéziszerszám tápkábelének dugójának meg kell felelnie a hálózati aljzatnak. Soha ne módosítsa semmilyen módon. tápkábel. Soha ne csatlakoztassa a szerszámot, amely a csatlakozó dugóján található védőcsappal csipesszel vagy más adapterrel rendelkezik. A sérüléktelen villák és a megfelelő fiókok csökkentik az áramütés veszélyét. A sérült vagy kusza tápvezetékek növelik az áramütés veszélyét. Ha a tápkábel sérült, cserélje ki egy erre a célra szolgáló hálózati kábellel, amely a gyártó cégtől vagy értékesítési képviselőjétől szerezhető be.
- Az üzemeltető ne érintse meg a földelt tárgyakat, csövek, központi fűtés, kályhák és hűtőszekrények. Az áramütés kockázata nagyobb, ha teste a talajhoz van csatlakoztatva.
- Ne tegye ki az elektromos kéziszerszámokat esőnek, nedvességnek vagy víznek. Ne érintse meg nedves kézzel az elektromos kéziszerszámot. Soha ne használjon elektromos szerszámokat folyó víz alatt, vagy ne merítse vízbe.
- A kábelt nem szabad túlterhelni. Soha ne használja a zsinórt a szerszám elhúzására, húzására vagy a dugó húzására. A kábelt ne tegye ki hőnek, olajnak, éles széléknek vagy mozgó alkatrészeknek. A sérült vagy sodrott kábelek növelik az áramütés veszélyét.
- Soha ne használjon olyan szerszámokat, amelyek sérült elektromos rendszerrel rendelkeznek. kábel vagy kábel. villát, vagy a földre esik és semmilyen módon nem sérült meg.
- Külső elektromos kéziszerszám használata esetén használja a kültéri használatra alkalmas hosszabbító kábelt. A kültéri használatra alkalmas kábel használata csökkenti az áramütés kockázatát
- Energiatakarékos tápegységet (RCD) használjon, ha a szerszámokat nedves helyeken használja. Az RCD-k használata csökkenti az áramütés kockázatát. A „Vezeték” (RCD) „helyettesíthető, fő megszakító (GFCI)”, vagy »hibaáram-védőkapcsoló (ELCB)«.
- Tartsa az el. kéziszerszámok kizárólag a szigetelt megfogási területek mögött , mivel működés közben a

rejtett vezetékkel vagy zsinórral ellátott vágó vagy fúróalkatrészek érintkezhetnek.

3) A SZEMÉLYEK BIZTONSÁGA

- Óvatosan és éberrel járjon el az elektromos kéziszerszám használata közben, fordítson nagy figyelmet arra, amit csinál. A munka középpontjában áll. Ne dolgozzon elektromos kéziszerszámokkal, ha fáradt vagy kábítószert, alkohol vagy gyógyszer hatása alatt áll. Az elektromos kéziszerszám véletlen használata súlyos személyi sérüléseket is okozhat. Az munka közben ne egyen, ne igyon vagy dohányozzon.
- Védőfelszerelést kell használni. Mindig szemvédőt kell használni. Használjon olyan védőfelszerelést, amely megfelel az Ön által végzett munkáknak. Védőeszközök, mint például a légzésvédő, csúszásgátló biztonsági cipő, fejfedő vagy hallásvédő, a munkakörülményeknek megfelelően használva, csökkenti a személyi sérülés kockázatát.
- Kerülje el a véletlen bekapcsolás. Ne hordozza az el. szerszámot az elektromos hálózathoz csatlakoztatott szerszám, az ujjával a kapcsolón vagy a triggeren. Mielőtt csatlakoztatná az elektromos feszültségbe, győződjön meg arról, hogy a kapcsoló vagy a trigger "ki" állásban van. Hordozni az el. szerszámot ujjával a kapcsolón vagy a dugót az el. hálózatba bedugni a bekapcsolással súlyos sérüléseket okozhat.
- Mielőtt bekapcsolná az el. szerszámot, távolítsa el az összes eszközt róla. A beállító csavarkulcs vagy szerszám, amely az elektromos kéziszerszám forgó részéhez csatlakozik, személyi sérülést okozhat.
- Mindig tartós hozzáállást és egyensúlyt tartson fenn. Csak olyan helyen dolgozzon, amitl biztonságosan elérhet. Soha ne becsülje alá saját erejét. Ne használjon elektromos szerszámokat, ha fáradt.
- Fel kell öltözni. Használjon munkaruhát. Ne viseljen laza ruhát vagy ékszert. Győződjön meg róla, hogy a haja és ruházat, a kesztyű vagy a test más része nem kerül túl közel a forgó vagy fűtött részekhez, eszközökhöz.
- A munkadarabot határozottan rögzítse. A megmunkálandó munkadarab rögzítéséhez állkapcsot vagy karomot használjon.
- Ne használjon semmilyen eszközt, ha alkoholt, kábítószert, orvosságot vagy más kábítószert vagy függőséget okozó anyag hatása alatt áll. Ezt a terméket nem használhatják olyan személyek (beleértve a gyermekeket is), akik csökkent fizikai, érzékszervi vagy mentális képességű, illetve tapasztalattal és ismeretekkel, hacsak felügyelete alatt állnak, vagy utasítást kapott használatát illetően az eszköz egy felelős személy biztonságát. A gyermekeket felügyelni kell annak biztosítására, hogy ne játsszanak az eszközzel.

4) AZ ELEKTROMOS SZERSZÁMOK HASZNÁLATA ÉS KARBANTARTÁSA

- Az ell. szerszámot mindig húzza ki az el. hálózathoz bármilyen munkahelyi probléma esetén, bármilyen tisztításnál vagy karbantartásnál, minden lépés után, és amikor abbahagyja a munkát! Soha ne dolgozzon az el. szerszámokkal, ha bármilyen módon sérültek.
- Ha a szerszám abnormális hangot vagy szagot vált ki, azonnal hagyja abba a munkát.
- Ne terhelje túl az elektromos kéziszerszámot. Az elektromos kéziszerszámok jobban és biztonságosabbá válnak, ha velük együtt dolgozik azon a sebességen, amelyre tervezték őket. Használja a megfelelő eszközöket a tevékenységhez. A megfelelő eszközök fogják jól és biztonságosan elvégezni a munkát, amelyre készültek.
- Ne használjon olyan elektromos szerszámokat, amelyeket a főkapcsolóját biztonságosan nem lehet bekapcsolni vagy kikapcsolni. Az ilyen eszközök használata veszélyes. A sérült kapcsolót szakképzett szervizközpontban kell javítani.
- Kapcsolja ki, csatlakoztassa a tartozékokat, vagy szervizelés előtt húzza le az elektromos kéziszerszámot a tápfeszültségről. Ez csökkenti a véletlen indítás veszélyét.
- A használaton kívüli elektromos kéziszerszám gyermekek és illetéktelen személyek kezébe ne kerüljön. A nem tapasztalt felhasználók kezében lévő elektromos eszközök veszélyesek lehetnek. A szerszámokat száraz és biztonságos helyen tárolja.
- Becsületesen tartsa a szerszámokat jó állapotban. Rendszeresen ellenőrizze a mozgó alkatrészek beállításait és mobilitását. Ellenőrizze a védőburkolatok vagy egyéb alkatrészek károsodását, amelyek veszélyeztethetik az elektromos kéziszerszám biztonságos működését. Ha az eszköz sérült, javíttassa meg a következő használat előtt. Sok sérülést az elektromos kéziszerszám nem megfelelő karbantartása okoz.

- A vágószerszámokat élesen és tisztán tartsa. A gondosan karbantartott és élesített eszközök megkönnyítik a munkavégzést, csökkentik a sérülésveszélyt és jobb dolgozni velük. A használati útmutatóban vagy az ajánlott importőrön kívüli kiegészítők használata kárt okozhat az eszközön és sérülést okozhat.
- Szerszámok, tartozékok, szerszámok stb. az utasításoknak megfelelően és a speciális szerszámokhoz előírt módon, a munkafeltételek és a végrehajtandó munkatípusok figyelembevételével. A szerszámok felhasználása más célokra veszélyes helyzetekhez vezethet.

5) SZERVIZ

- Az elektromos kéziszerszám javítását csak szakképzett javítóműhely végezze. Csak ugyanazokat a pótalkatrészeket lehet használni. Ez biztosítja a elektromos kéziszerszám biztonságának fenntartását.

A ELEKTROMOS FESTÉK- ÉS HABARCSKEVERŐ BIZTONSÁGI ELŐÍRÁSAI

- Tartsa a készüléket mindkét kezével a fogantyú szigetelt felületén. A készülék feletti uralom elvesztése sérülést okozhat.
- Gyúlékony anyagok keverésekor biztosítson megfelelő szellőzést. Ellenkező esetben a gőzök belélegezhetőek vagy meggyulladhatnak, mert az elektromos szerszám működés közben szikrát okoz.
- A készüléket nem szabad robbanásveszélyes környezetben használni. Soha ne keverjen olyan oldatokat vagy anyagokat, amelyek lobbaspontja 21°C alatt van.
- Ne keverjen ételt a készülékkel. Az elektromos szerszámokat és tartozékaikat nem élelmiszer-feldolgozásra tervezték.
- Tartsa távol a tápkábelt a munkaterülettől. Ellenkező esetben fennáll annak a veszélye, hogy a keverőlapát elkapja.
- Ne engedje, hogy a kábel megérintse testének bármely részét.
- Csak a munkaterületen használható hosszabbítót használjon.
- Győződjön meg arról, hogy a keverőtál szilárd és biztonságos helyen van. Ellenkező esetben az edény a keverés során váratlanul elmozdulhat.
- Ügyeljen arra, hogy ne folyjon folyadék az elektromos szerszám fedelére. Ha folyadék kerül az elektromos szerszámba, megsérülhet, vagy áramütést okozhat.
- Kövesse a vegyes anyagra vonatkozó utasításokat és figyelmeztetéseket. A vegyes anyagok károsak lehetnek az egészségre.
- Ha a elektromos kéziszerszám beleesik a vegyes anyagba, azonnal húzza ki az elektromos csatlakozót a hálózathoz, és képzett szakemberrel ellenőrizze. Soha ne nyúljon a keverőtálba, amikor az elektromos kéziszerszám csatlakozik az elektromos hálózathoz. Ez áramütést okozhat.
- A keverés közben ne nyúljon a keverőtálba, és ne tegyen más tárgyakat. A keverőlapáttal való érintkezés súlyos sérülésekhez vezethet.
- A szerszámot csak a keverőtálban indítsa el és futtassa. A keverőlapát irányíthatatlanul meghajolhat vagy foroghat.
- Javasoljuk, hogy mindig viseljen védőkesztyűt és védőszemüveget, amikor az elektromos keverővel dolgozik.

MARADVÁNY KOCKÁZAT

Még akkor is, ha az elektromos festék- és habarcskeverőt a biztonsági előírásoknak megfelelően használják, nem lehet minden kockázati tényezőt kiküszöbölni. A következő kockázatok merülhetnek fel elektromos festék és habarcs keverő használatakor:

- A rezgés kibocsátás következtében fellépő egészségkárosodás, ha az elektromos szerszámot hosszabb ideig használják, vagy ha nincs megfelelően karbantartva.
- Sérülések és anyagi károk a használat során bekövetkező törött tartozékok vagy hirtelen rejtett tárgyakra gyakorolt hatás miatt.
- Sérülés és anyagi kár veszélye a elrepülő tárgyak miatt.

FIGYELEM! Ez a termék működés közben elektromágneses teret generál, amely bizonyos körülmények között zavarhatja az aktív vagy passzív orvosi implantátumokat! A súlyos sérülés vagy halál kockázatának

csökkentése érdekében javasoljuk, hogy az orvosi implantátummal rendelkező személyek a termék használata előtt konzultáljanak orvosukkal és az orvosi implantátumok gyártójával a használatra való alkalmasságról.

FIGYELEM! A csiszolásból, fűrészelésből, fúrásból és más építési tevékenységekből származó porok bizonyos típusai olyan vegyi anyagokat tartalmaznak, amelyekről ismert, hogy rákot, születési rendellenességeket vagy termékenységi problémákat okoznak.

Példák ilyen vegyi anyagokra:

- festékekből származó ólom
- kristályos szilícium-dioxid téglából, cementből és egyéb falazóanyagokból
- arzén és króm vegyileg kezelt fából

- Ezeknek a vegyi anyagoknak való kitettség kockázata attól függ, hogy milyen gyakran végez munkát.

Ezeknek a vegyi anyagoknak való kitettség kockázatának csökkentése érdekében tartsa be az alábbiakat:

- Jól szellőző helyen dolgozzon
- Csak a jóváhagyott védőfelszereléssel dolgozzon (pl. kifejezetten mikroszkopikus részecskék szűrésére tervezett pormaszkok)

ÖSSZESZERELÉS ÉS HASZNÁLAT

- Szerelés előtt kapcsolja ki a készüléket, és húzza ki a csatlakozódugót a hálózati csatlakozóaljzatból, nehogy véletlenül elinduljon.

ÖSSZESZERELÉS/SZÉTSZERELÉS

- Először állítsa össze a keverőlapát egyes részeit (E1 és E2).

- Csavarja be a keverőlapátot a kimeneti tengelybe, majd tartsa a kimeneti tengelyt a helyén a csavarkulccsal (G), és húzza meg a keverő lapátot a második csavarkulccsal (G).

- A szétszerelésnél fordított sorrendben haladjon.

ELSŐ HASZNÁLAT ELŐTT

- Mielőtt csatlakoztatja az elektromos keverőt az áramforráshoz, győződjön meg arról, hogy az elektromos aljzat feszültsége megegyezik-e a készülék adattábláján szereplő adatokkal.

- A készülék használata előtt figyelmesen olvassa el a használati utasítást.

BEKAPCSOLÁS/KIKAPCSOLÁS

Bekapcsolás:

- Nyomja meg a főkapcsoló BE / KI zárógombját.

- Nyomja meg az ON / OFF kapcsolót.

Kikapcsolás:

- Engedje el az ON / OFF kapcsolót.

Folyamatos használat:

- Nyomja meg a főkapcsoló BE / KI zárógombját.

- Nyomja meg az ON / OFF kapcsolót.

- Nyomja meg ismét a kapcsoló BE / KI zárógombját.

A SEBESSÉG SZABÁLYOZÁSA

- A sebesség beállításához használja a sebességszabályozót.

HASZNÁLAT

- Győződjön meg arról, hogy a készülék ki van kapcsolva.

- Szerelje össze az elektromos keverőt az "Összeszerelés / szétszerelés" részben leírt módon.

- Csatlakoztassa az elektromos keverőt az áramforráshoz úgy, hogy az elektromos dugót bedugja az

elektromos csatlakozóba.

- Ügyeljen arra, hogy a keverőtál szilárd és biztonságos helyen legyen.
- Merítse a keverőlapátot a kevert anyagba.
- Használja a sebességszabályozót az alacsony sebesség beállításához.
- Kapcsolja be a készüléket.
- Fokozatosan növelje a keverési sebességet úgy, hogy a szabályozót a kívánt maximális fordulatszámra fordítja (a kevert anyagot nem szabad a keverőedény körül permetezni, és ne terhelje túl az elektromos keverőt)
- Az elektromos keverőt csak akkor kapcsolja ki, ha a keverőlapát a keverőtálban van.
- Munka közben mindig tartsa a szerszámot mindkét kezével a fogantyú szigetelt felületeinél.

KARBANTARTÁS

- Minden ellenőrzés vagy karbantartás megkezdése előtt kapcsolja ki a készüléket, és húzza ki a csatlakozót az elektromos csatlakozóaljzatból.
- Minden használat után alaposan tisztítsa meg az elektromos festék- és habarcskeverőt. Ha a szennyeződést nem lehet eltávolítani, használjon szappanos vízzel megnedvesített puha rongyot. Soha ne használjon tisztítószert vagy oldószert, például benzint, alkoholt, ammóniát stb.! Ezek az oldószerek károsíthatják a termék műanyag alkatrészeit.
- Rendszeresen ellenőrizze a szellőzőnyílásokat, és szükség esetén tisztítsa meg kefével vagy sűrített levegővel.
- Ellenőrizze, hogy a tápkábel nem sérült-e. Ha igen, cserélje ki egy hivatalos szervizközpontba a veszély elkerülése érdekében.
- Rendszeresen ellenőrizze a készüléket, és ha valamilyen alkatrész kopott vagy sérült, saját biztonsága érdekében elővigyázatosságból cserélje ki azokat. A gép kopott vagy sérült alkatrészeit csak hivatalos szervizek cserélhetik ki, vagy a kereskedő cserélheti ki.
- Győződjön meg arról, hogy eredeti pótalkatrészeket használnak.

KÖRNYEZETVÉDELEM



A termékeken vagy a kísérő dokumentumokon látható áthúzott, kerek kukás szimbólum azt jelenti, hogy a használt elektromos és elektronikus termékeket nem szabad keverni az általános háztartási hulladékkal. A megfelelő ártalmatlanítás, hasznosítás és újrahasznosítás érdekében kérjük, szállítsa ezeket a termékeket a kijelölt gyűjtőhelyekre, ahol azokat ingyenesen elfogadják. Alternatív megoldásként néhány országban visszajuttathatja termékeit a helyi kereskedőhöz, amikor egyenértékű új terméket vásárol. Annak biztosításával, hogy ezt a terméket megfelelő módon ártalmatlanítják, elősegíti a környezetre és az emberi egészségre gyakorolt lehetséges negatív következmények elkerülését, amelyeket egyébként a termék nem megfelelő hulladékkezelése okozhat. További részletekért forduljon a helyi önkormányzathoz vagy a legközelebbi gyűjtőponthoz. Az ilyen típusú hulladék nem megfelelő ártalmatlanítása a nemzeti előírásokkal összhangban büntetést vonhat maga után.



Garancialevél/Warranty

Modellszám:	Eladás dátuma:	Eladó aláírása és pecsétje:

Ügyfél neve (cég neve):	Ügyfél címje (Cég címje):

Az ügyfél az aláírásával megerősíti, hogy a készüléket bemutatták és elmagyarázták neki, hogy ismeri a gép üzemeltetésére és használatára vonatkozó utasításokat, valamint hogy a készülék teljesen volt neki kiadva.	Ügyfél aláírása:

Jegyzések a panszokról – jótálási javítások

A panasz elfogadásának dátuma:	A panasz befejezésének dátuma:	A panasz száma:	Aláírás az átvett jótálási javításról (Jegyzések a jogosulatlan panszról)	Serviztechnikus pecsétje:

Jótállás feltételek

- A szállító biztosítja a termék jótálását amely szerepel a garancialevelen a feltétellel, hogy a használat és tárolás összhangban lesz a feltételekkel és normákkal, valamint a használati utasítással. A garanciaidő az értékesítés időpontjától kezdődik.
A jótálási idő a töltőkre 12 hónap.
- A kiterjesztett garanciát 5 éves időszakra nyújtják a feltétellel, hogy a termék bevan írva a hoszab garancia termékek listájára, az utolsó használó a vevő, es nemlesz használva kereskedelmi célokra. A kiterjesztett jótállás rendszeres szervizellenőrzést igényel a szállító hivatalos szervizközpontjában.
- A garancia időtartama meghosszabbodik a termék garanciális idejével mikor a szervizközpontba volt javításba, és a jótállási lapon felvann jegyezve ez az idő. A jótállási igényt a fogyasztó igényelheti egy hivatalos szervizközpontban, a mellékelt "A" szervizközpont lista szerint. A "B" szervizközpontokba csak ojan termékeken végeznek javításokat amelyeket ott adtak ell. A szervizközpontok listáját rendszeresen frissítik a gyártók és az import oldalon: www.strendpro.sk.
- A Szervizközpontnak a törvényi határidőn belül jótálási javítást kell biztosítania. A panaszkezelés törvényes határideje a panasz kézhezvételét követő napon kezdődik
- Az ingyenes garanciális javítás nem alkalmazható a termék helytelen használatából eredő hibákra, az üzemeltetési utasítás okal elentétben, a nem megfelelő kezelésének, a gép mechanikai károsodásra, az általános mechanikai károsodásra amely általános használatkor keletkezik, az üzemeltető helytelen használatára, természeti katasztrófaéknál, a termékkel való illetéktelen beavatkozásnál, a nem megfelelő pótalkatrészek használatánál a nem megfelelő tüzelőanyag használatnál és a látszólagos gépi túlterhelés következtében fellépő hibáknál a felső teljesítmény határ folyamatos túllépése miatt. Az üzemeltető által kezelhető, és a használati utasításban felsorolt tisztítási, karbantartási, gondoskodás és a beállítási munkák nem tartoznak a jótállás hatálya alá.
- Az alkatrészek kopásának elsősorban ojan alkatrészek kopása érhető mind: minden forgó és mozgó alkatrész, vágó rész és burkolat, kapcsok és ékek, fogaskerekek és ékszíjak, láncos fogaskerekek, súrlódás és tengelykapcsoló súrlódó felületek, gumiabroncs futófelületek és rutinszerű karbantartási alkatrészek, mint például: , hidraulikus és olajsűrűk, gyújtógyertyák, olaj- és hűtőfolyadék-kazetták
- A kiterjesztett garanciából kivannak hagyva olyan gépek és berendezések mentesített részeit, amelyeknél az adott gyártó rövidebb garanciát nyújt, mint maga a termék gyártója. Ez a kategória magában foglalja: akkumulátorok, izzók és hasonlók
- A garancia alá tartozó igények igénybevételéhez való jog a termék tulajdonosa, feltéve hogy ezt legkésőbb a jótállási időszak utolsó napján teszi meg.
- A követelések feldolgozása a Polgári Törvénykönyv és a Fogyasztóvédelmi Törvény vonatkozó rendelkezéseinek megfelelően történik.
- A meghosszabbított 5 éves garanciális feltételeknek megfelelő szervizellenőrzést csak rendszeres időközönként, a szállító hivatalos szervizközpontjában lehet elvégezni, és az egyes vizsgálatok közötti időszak nem haladhatja meg a 12 hónapot. Az első szervizvizsgálatot legkésőbb a termék értékesítésének napjától számított 12 hónapon belül kell elvégezni. A szervizvizsgálatokat a naptári év utolsó három és első két hónapjában szervizközpontok végzik. Minden szervizvizsgálatot fel kell jegyezni a jótállási jegyen a szervizközpont ellenőrzésének, aláírásának és bélyegzőjének dátumával. A szervizvizsgálat a gyártó által ajánlott gépellőrzést, a patronok és szűrők cseréjét, a kopott és sérült alkatrészek cseréjét, amelyek a más alkatrészek károsodását, kopását és a gép beállítását érinthetik. A szolgáltatási ellenőrzést és a felhasznált anyagot egy érvényes kiszolgálóközponti árlista szerint kell kiszámítani.

A panasz benyújtásakor a panaszolt köteles benyújtani egy tiszta és teljes terméket, a vásárlás igazolását, vagy egy kitöltött és megerősített garanciajegyet a panaszra. A kiterjesztett garancia esetén a szervizvizsgálatok és az egyes tőrak adózási dokumentumait rögzítik.
Ha a garanciális kártyán a meghosszabbított garanciális feltételek egyikének sem felel meg, a termék 2 év garanciát vállal.

A JÓTÁLLÁSON BELÜLI ÉS JÓTÁLLÁSON KÍVÜLI SZERVIZT A GYÁRTÓ FELHATALMAZOTT KÉPVISELŐJE VÉGI

A gyártó felhatalmazott képviselője: Slovakia Trend Export-Import s.r.o., Michalovská 87/1414, 073 01 Sobrance

Fax: (056) 652-2329 Tel: 0915 392 687 E-mail: servis@slovakia-trend.sk

MIXER ELECTRIC PENTRU VOPSEA ȘI MORTAR**UTILIZAREA PENTRU CARE A FOST CONCEPUT**

Mașina a fost concepută pentru a amesteca materiale de construcție lichide și pulbere, cum ar fi vopsea, mortar, adeziv, tencuială și substanțe similare. Acțiunea de amestecare relevantă (care depinde de consistența materialelor și de cantitatea care trebuie amestecată) trebuie configurată pentru scula de amestecare adecvată.

Utilizați dispozitivul numai pentru scopul pentru care a fost conceput. Orice altă utilizare este considerată un caz de abuz. Utilizatorul / operatorul și nu producătorul va fi responsabili pentru nicio pagubă sau vătămări cauzate de această utilizare incorectă. Vă rugăm să rețineți că acest dispozitiv nu a fost proiectat pentru uz comercial sau industrial. Garanția nu va fi valabilă dacă echipamentul este utilizat în scopuri comerciale, industriale sau similare.









PARAMETRI TEHNICI







TENSIUNE / FRECVENȚĂ	230 V / 50 Hz
PUTERE	1 400 W
VITEZĂ DE MERS ÎN GOL	0 – 480 / 0 – 800 min ⁻¹
DIAMETRU RECOMANDAT PENTRU PALETA DE AMESTECARE	140 mm
FILET DE CUPLARE	M14
CLASĂ DE PROTECȚIE	II

DESCRIEREA APARATULUI

A	ÎNTRERUPĂTOR ON/OFF ȘI BUTON DE REGLARE A VITEZEI	E	PALETĂ DE AMESTECARE
B	BUTON PENTRU BLOCAREA ÎNTRERUPĂTORULUI	F	FANTE DE VENTILAȚIE
C	ROTIȚĂ PENTRU SELECTAREA VITEZEI	G	CHEIE FIXĂ (2 BUC.)
D	ARBORE		

EXPLICAREA SIMBOLURILOR

	Rețineți!
	Avertisment general de pericol.
	Citiți instrucțiunile de utilizare.
	Nu eliminați împreună cu deșeurile menajere normale. În schimb, contactați centrul de reciclare ecologică. Vă rugăm să aveți grijă de protecția mediului.
	Produsul respectă directivele europene aplicabile și a fost implementată metoda de evaluare a conformității acestor directive.
	Purtați ochelari de protecție.
	Purtați mănuși de protecție.
	Purtați căști de protecție.

	Purtați încălțăminte antiderapantă când lucrați.
	Purtați mască de protecție corespunzătoare când lucrați.
	Izolație dublă clasa de protecție II. Împământarea nu este necesară.
	Deconectați imediat ștecherul în cazul în care cablul de alimentare este deteriorat, încurcat sau rupt. Deconectați întotdeauna ștecherul înainte de a lucra pe dispozitiv.
	O contribuție financiară a fost făcută pentru recuperarea și reciclarea ulterioară a recipientului.
	Materialele de ambalare sunt reciclabile. Vă rugăm să nu eliminați materialul de ambalare împreună cu deșeurile menajere, ci să îl predați la punctul secundar de colectare.
	Nivel de putere sonor garantat Lwa în dB.

INSTRUCȚIUNI GENERALE DE SIGURANȚĂ PENTRU SCULE ELECTRICE

- **ATENȚIE!** Citiți avertismentele de siguranță, instrucțiunile, ilustrațiile și specificațiile tehnice furnizate împreună cu această sculă electrică. Încălcarea oricăror instrucțiuni de mai jos poate duce la electrocutare, incendiu și / sau vătămări corporale grave.

1) SIGURANȚA LOCULUI DE MUNCĂ

- Locul de muncă trebuie păstrat curat și bine luminat. Dezordinea și spațiile întunecate pot provoca accidente.
- Nu utilizați scule electrice în zone unde există riscul de explozie sau în care sunt prezente lichide, gaze sau praf inflamabil. În scula electrică sunt generate scânteii care pot aprinde praful sau fumul.
- Nu permiteți copiilor și altor persoane să aibă acces la scula electrică. Dacă sunteți deranjat, puteți pierde controlul asupra activității dvs..

2) SIGURANȚA ELECTRICĂ

- Fișa cablului de alimentare al sculei trebuie să corespundă prizei de alimentare. Nu modificați niciodată cablul de alimentare electrică. Nu folosiți niciodată o sculă electrică cu un știft de protecție pe fișa cablului de alimentare, cu un prelungitor sau un adaptor. Fișele nedeteriorate și prizele potrivite vor reduce riscul de electrocutare. Cablurile de alimentare deteriorate sau încurcate cresc riscul de electrocutare. În cazul în care cablul de alimentare este deteriorat, acesta trebuie înlocuit cu un cablu de alimentare nou-nouț care poate fi obținut de la producător sau de la distribuitorul acestuia.
- Operatorul nu trebuie să atingă obiecte împământate, cum ar fi țevi, carcasă de centrală de încălzire, sobe și frigidere. Riscul de electrocutare este mai mare dacă corpul dumneavoastră este împământat.
- Nu expuneți sculele electrice la ploaie, umezeală sau apă. Nu atingeți niciodată scule electrice cu mâinile ude. Nu spălați niciodată scula electrică sub jet de apă sau nu o scufundați în apă.
- Nu abuzați de cablu. Nu folosiți niciodată cablul pentru transportarea, tragerea sau deconectarea sculei electrice. Cablul nu trebuie expus la căldură, ulei, margini ascuțite sau piese în mișcare. Cablurile deteriorate sau încurcate cresc riscul de electrocutare.
- Nu lucrați niciodată cu scule care au cablul de alimentare sau fișa deteriorată sau care au căzut pe sol și au fost deteriorate în orice fel.
- Când utilizați scule electrice în aer liber, utilizați un prelungitor adecvat pentru utilizare în exterior. Utilizarea unui cablu adecvat pentru utilizare la exterior reduce riscul de electrocutare.
- Dacă utilizați scule electrice în zone umede, utilizați o sursă de alimentare protejată RCD. Utilizarea RCD reduce riscul de electrocutare. Termenul "dispozitiv de curent rezidual (RCD)" poate fi înlocuit cu "întrerupător pentru lipsa circuitului de împământare (GFCI)" sau "întrerupător de curent de scurgere la pământ (ELCB)".
- Țineți scula electrică numai de suprafețele sale de prindere izolate, deoarece accesoriile de tăiere sau

găurire pot intra în contact cu fire ascunse sau cu propriul cablu în timpul funcționării.

3) SIGURANȚA PERSONALĂ

- Când utilizați scule electrice, fiți atenți și acordați o atenție deosebită activității pe care o desfășurați. Concentrați-vă pe activitatea dvs.. Nu folosiți scule electrice dacă sunteți obosit sau sub influența drogurilor, a alcoolului sau a medicamentelor. Chiar și o neatenție momentană în timpul utilizării sculelor electrice poate duce la vătămări corporale grave. Când lucrați cu scule electrice, nu mâncați, nu beți și nu fumați.
- Folosiți îmbrăcăminte de protecție. Purtați întotdeauna oclari de protecție. Folosiți echipament de protecție adecvat tipului de activitate pe care o desfășurați. Echipamentele de protecție, cum ar fi aparatul de respirat, încălțăminte de protecție antiderapantă, casca sau protecția auditivă, utilizate în conformitate cu condițiile de lucru, reduc riscul de vătămare personală.
- Evitați pornirea neintenționată a sculelor electrice. Nu transportați scula electrică conectată la rețea cu degetul pe întrerupător sau pe declanșator. Asigurați-vă că întrerupătorul sau declanșatorul este în poziția „off” înainte de a vă conecta la sursa de alimentare. Transportul sculei electrice cu degetul pe întrerupător sau conectarea prizei la priză cu întrerupătorul pornit poate cauza vătămări grave.
- Înainte de a porni scula electrică, scoateți toate cheile și instrumentele de reglare. O cheie de reglare sau o altă sculă care rămâne atașată de partea rotativă a sculei electrice poate provoca vătămări corporale.
- Mențineți întotdeauna o postură și un echilibru stabil. Lucrați numai în zone în care puteți ajunge în siguranță. Nu vă supraestimați niciodată propriile forțe. Nu utilizați scula electrică dacă sunteți obosit.
- Purtați îmbrăcăminte adecvată. Folosiți îmbrăcăminte de protecție. Nu purtați haine largi sau bijuterii. Asigurați-vă că părul, îmbrăcăminte, mănușile sau orice altă parte a corpului nu se apropie prea mult de părțile rotative sau fierbinți ale sculei electrice.
- Conectați scula electrică la un dispozitiv de aspirare a prafului. Dacă scula electrică poate fi conectată la echipamentul de colectare sau extragere a prafului, asigurați-vă că este conectat și utilizat corect. Utilizarea unor astfel de echipamente poate reduce riscurile cauzate de praf.
- Fixați ferm piesa de prelucrat. Folosiți o clemă de tâmplărie sau menghină pentru a fixa piesa de prelucrat care urmează să fie prelucrată.
- Nu utilizați nicio sculă dacă vă aflați sub influența alcoolului, drogurilor, medicamentelor sau a altor substanțe narcotice sau adictive.
- Mașina nu este destinată utilizării de către persoane (inclusiv copiii) cu capacități fizice, senzoriale sau mentale reduse sau fără experiență și cunoștințe, cu excepția cazului în care li s-au acordat supravegherea sau instrucțiunile privind utilizarea aparatului de către o persoană responsabilă pentru siguranța acestora. Copiii trebuie supravegheați pentru a vă asigura că nu se joacă cu aparatul.

4) UTILIZAREA ȘI ÎNTREȚINEREA SCULEI ELECTRICE

- În cazul oricărei probleme în timpul funcționării, înainte de orice lucrări de curățare sau întreținere, de fiecare dată când vă deplasați sau încetați să utilizați scula electrică, deconectați-o de la sursa de alimentare / rețea! Nu lucrați niciodată cu scula electrică dacă este deteriorată în vreun fel.
- Dacă scula electrică începe să producă sunet sau miros anormal, opriți funcționarea imediat.
- Nu supraîncărcați scula electrică. Scula electrică va funcționa mai bine și mai sigur dacă o operați la viteza (rpm) pentru care a fost concepută. Folosiți scula potrivită pentru lucrarea pe care trebuie să o întreprindeți. O sculă adecvată va efectua lucrările pentru care a fost concepută mai bine și mai în siguranță.
- Nu utilizați scule electrice care nu pot fi pornite și oprite în siguranță cu comutatorul său de comandă. Utilizarea unei astfel de scule este periculoasă. Un întrerupător deteriorat trebuie reparat de un centru de service certificat.
- Deconectați scula electrică înainte de a efectua ajustări, de schimbarea accesoriilor sau de reparații. Această măsură va reduce riscul unei declanșări accidentale.
- Sculele electrice neutilizate nu trebuie lăsate la îndemâna copiilor și a persoanelor neautorizate. O sculă electrică aflată în mâinile utilizatorilor fără experiență poate fi periculoasă. Scula electrică trebuie depozitată într-un loc uscat și sigur.
- Păstrați cu atenție scula electrică în stare bună. Verificați periodic piesele în mișcare și mobilitatea

acestora. Verificați dacă există defecțiuni ale dispozitivelor de protecție sau ale altor piese care pot compromite funcționarea în siguranță a sculei electrice. Dacă scula este deteriorată, asigurați-vă că este reparată înainte de utilizare. Multe leziuni sunt cauzate de întreținerea necorespunzătoare a sculei electrice.

- Păstrați sculele tăiate ascuțite și curate. Sculele bine întreținute și ascuțite facilitează munca, reduc riscul de vătămare și controlul acestora este mai ușor. Utilizarea altor accesorii decât cele specificate în instrucțiunile de utilizare sau recomandate de importator poate provoca deteriorarea sculei și vătămări.
- Scula electrică, accesoriile acesteia, instrumentele de lucru etc. trebuie utilizate în conformitate cu aceste instrucțiuni și în modul prevăzut pentru scula electrică specială, luând în considerare condițiile de lucru și tipul de lucru care trebuie efectuat. Utilizarea sculei în alte scopuri decât cele pentru care a fost concepută poate duce la situații periculoase.

5) REPARAȚIILE

- Dacă este necesar, cereți ca scula electrică să fie întreținută către un tehnician calificat. Se pot utiliza numai piese de schimb identice. Acest lucru asigură menținerea siguranței sculei electrice.

INSTRUCȚIUNI DE SIGURANȚĂ PENTRU MIXER-UL ELECTRIC PENTRU VOPSEA ȘI MORTAR

- Țineți scula cu ambele mâini la mânerul prevăzut. Pierderea controlului poate provoca vătămări corporale.
- Asigurați o ventilație suficientă atunci când amestecați materiale inflamabile pentru a evita o atmosferă periculoasă. Vaporii care se dezvoltă pot fi inhalați sau aprinși de scânteile pe care le produce scula electrică.
- Dispozitivul nu trebuie utilizat în atmosfere potențial explozive. Nu amestecați niciodată soluții sau substanțe care conțin substanțe cu un punct de aprindere sub 21 ° C.
- Nu amestecați alimente. Sculele electrice și accesoriile acestora nu sunt concepute pentru prelucrarea alimentelor.
- Păstrați cablul departe de zona de lucru. Cablul poate fi încurcat de paleta mixerului.
- Nu lăsați cablul să atingă nicio parte a corpului.
- Utilizați numai cablul prelungitor aprobat pentru utilizare în zona de lucru.
- Asigurați-vă că recipientul de amestecare este așezat într-o poziție fermă și sigură. Un recipient care nu este fixat corect se poate deplasa neașteptat.
- Asigurați-vă că nu se stropesc lichide pe carcasa sculei electrice. Lichidul care a pătruns în scula electrică poate provoca daune și poate duce la electrocutare.
- Respectați instrucțiunile și avertismentele pentru materialul care trebuie amestecat. Materialul care trebuie amestecat poate fi dăunător.
- Dacă scula electrică cade în materialul care urmează să fie amestecat, deconectați imediat scula și cereți ca scula electrică să fie verificată de către un reparator calificat. Dacă introduceți mâna în recipient cu scula conectată poate duce la electrocutare.
- Nu introduceți mâinile în recipientul de amestecare și nu introduceți alte obiecte în acesta în timp ce amestecați. Contactul cu coșul mixerului poate duce la vătămări corporale grave.
- Porniți și coborâți scula numai în recipientul de amestecare. Paleta mixerului se poate îndoi sau roti într-un mod necontrolat.
- Vă recomandăm să purtați întotdeauna mănuși de protecție și ochelari de protecție industriali atunci când lucrați cu mixerul.

RISCURILE REZIDUALE

Chiar dacă utilizați acest produs în conformitate cu toate cerințele de siguranță, rămân riscurile potențiale de vătămare și deteriorare. Următoarele pericole pot apărea în legătură cu structura și designul acestui produs:

- Afectarea sănătății rezultate din emisiile de vibrații dacă produsul este utilizat pe perioade lungi de timp sau nu este gestionat și întreținut în mod adecvat.
- Vătămări corporale și daune materiale datorate accesoriilor sparte sau impactului brusc cu obiecte

ascunse în timpul utilizării.

- Pericol de vătămare și daune materiale cauzate de obiecte proiectate.

AVERTISMENT! Acest produs produce un câmp electromagnetic în timpul funcționării! În anumite circumstanțe, acest câmp poate interfera cu implanturile medicale active sau pasive! Pentru a reduce riscul de vătămare gravă sau fatală, recomandăm persoanelor cu implanturi medicale să consulte medicul și producătorul de implanturi medicale înainte de a utiliza acest produs.!

AVERTISMENT! Unele prafuri generate prin șlefuirea electrică, tăierea, măcinarea, găurirea și alte activități de construcție conțin substanțe chimice cunoscute a provoca cancer, malformații congenitale sau alte vătămări reproductive. Câteva exemple ale acestor substanțe chimice sunt:

- Plumb din vopsea pe bază de plumb
- Siliciu cristalin din cărămizi și ciment și alte produse din zidărie
- Arsenic și crom din cherestea tratată chimic

- Riscul dvs. în urma acestor expuneri variază, în funcție de cât de des desfășurați acest tip de activitate.

Pentru a reduce expunerea la aceste substanțe chimice:

- Lucrați într-o zonă bine ventilată.
- Lucrați cu echipamente de protecție aprobate, cum ar fi măștile de praf special concepute pentru a filtra particulele microscopice.

ASAMBLARE ȘI OPERARE

- Înainte de operațiuni de setare, reparații sau întreținere a aparatului, trebuie să opriți întotdeauna întrerupătorul de funcționare și să scoateți ștecherul!

ASAMBLAREA / DEZASAMBLAREA

- Mai întâi, asamblați părțile individuale ale paletei de amestecare (E1 și E2).

- Apoi înșurubați paleta de amestecare în ax. Folosiți cele două chei pentru a face acest lucru. Folosiți una dintre chei (G) pentru a ține axul mixerului în poziție și utilizați a doua cheie (G) pentru a strânge paleta de amestecare.

- Procedați în ordine inversă pentru demontare.

ÎNAINTE DE PRIMA UTILIZARE

- Înainte de a conecta dispozitivul la sursa de alimentare, asigurați-vă că tensiunea din priza dvs. electrică corespunde datelor de pe plăcuța de identificare a dispozitivului.

- Citiți cu atenție instrucțiunile de utilizare înainte de a utiliza dispozitivul.

ON/OFF

Pornirea:

- Apăsați butonul pentru blocarea întrerupătorului.

- Apăsați întrerupătorul ON / OFF.

Oprirea:

- Eliberați întrerupătorul ON / OFF.

Utilizare continuă:

- Apăsați butonul pentru blocarea întrerupătorului.

- Apăsați întrerupătorul ON / OFF.

- Apăsați din nou butonul pentru blocarea întrerupătorului.

CONTROLUL VITEZEI

- Folosiți roata de selectare a vitezei pentru a seta viteza.

OPERAREA

- Asigurați-vă că scula este oprită.
- Asamblați dispozitivul conform procedurii descrise în secțiunea „Asamblarea / dezasamblarea”.
- Conectați dispozitivul la sursa de alimentare introducând fișa electrică în priza electrică.
- Asigurați-vă că recipientul de amestecare este bine poziționat pe podea.
- Scufundați paleta de amestecare în substanța de amestecat.
- Utilizați rotița de selectare a vitezei pentru a seta o viteză redusă.
- Porniți dispozitivul.
- Măriți treptat viteza de amestecare rotind rotița de selectare a vitezei la viteza maximă dorită (astfel încât substanța să nu stropească în jur și scula să nu fie supraîncărcată).
- Opriți dispozitivul numai când paleta de amestecare se află în recipientul de amestecare.
- Când lucrați, țineți întotdeauna dispozitivul de suprafețele izolate ale mânerului cu ambele mâini.

ÎNTREȚINEREA

- Înainte de a instala, repara sau întreține aparatul, trebuie să opriți întotdeauna întrerupătorul de operare și să deconectați ștecherul!
- Curățați temeinic dispozitivul după fiecare utilizare. Dacă murdăria nu poate fi îndepărtată, folosiți o cârpă moale umezită cu apă cu săpun. Nu folosiți niciodată agenți de curățare sau solvenți precum benzină, alcool, amoniac etc. Acești solvenți pot deteriora componentele din plastic ale produsului.
- Verificați periodic fanetele de ventilație și, dacă este necesar, curățați-le cu o perie sau cu aer comprimat.
- Verificați dacă cablul de alimentare nu este deteriorat. În caz de defecțiuni, înlocuiți-l la un centru de service autorizat pentru a evita pericolul.
- Verificați dispozitivul în mod regulat și, dacă observați că unele componente sunt uzate sau deteriorate, înlocuiți-le ca măsură de precauție pentru propria siguranță. Piese uzate sau deteriorate ale dispozitivului pot fi înlocuite numai de un centru de service autorizat sau de către dealer.
- Asigurați-vă că sunt utilizate piese de schimb originale.

PROTEJAREA MEDIULUI



Simbolul coșului de gunoi tăiat de pe produse sau documentele însoțitoare indică faptul că produsele electrice și electronice uzate nu trebuie eliminate împreună cu deșeurile menajere. Pentru eliminarea, recuperarea și reciclarea corespunzătoare, vă rugăm să duceți aceste produse la punctele de colectare desemnate pentru transport gratuit. Alternativ, în unele țări, puteți returna produsele dvs. la distribuitorul local atunci când cumpărați un produs nou echivalent. Eliminarea corectă a acestui produs va contribui la economisirea resurselor naturale valoroase și la prevenirea posibilelor consecințe negative asupra mediului și sănătății umane, care ar putea fi cauzate de manipularea necorespunzătoare a deșeurilor. Contactați autoritatea locală sau cel mai apropiat punct de colectare pentru detalii suplimentare. Se pot impune sancțiuni pentru eliminarea incorectă a acestui tip de deșeurii în conformitate cu reglementările naționale.



Lista de garanție / Warranty

Numărul de fabricație:	Data vânzării:	Semnătura și ștampila vânzătorului:

Numele clientului (denumirea firmei):	Adresa clientului (sediul firmei):

Clientul prin semnătura sa confirmă, că instalația i-a fost prezentată și explicată, că a fost încunoștințat cu modul de folosire, punerea în funcțiune a mașinii și utilizare, și că instalația i-a fost eliberată (predată) completă.	Semnătura clientului:

Note despre reparații – reparații de garanție

Data primirii reclamației:	Data de sfârșit al reclamației:	Numărul de evidență a reclamației:	Semnătura de reparație garantată (nota despre reparația nexecutată)	Ștampila tehnicianului serviciului:

Condițiile de garanție

- Furnizorul oferă pentru acest produs perioada de garanție menționată în această listă de garanție cu respectarea condițiilor modului de utilizare și depozitare a produsului, corespunzător cu condițiile și normele în vigoare, în sensul indicațiilor de utilizare. Perioada de garanție începe la data vânzării produsului. Garanția pentru baterii este de 12 luni.
- Perioada de garanție prelungită de 5 ani se acordă clienților pentru produsul trecut în tabelul produselor cu garanția prezentată. Ultimul client este consumatorul, în condițiile că produsul nu va fi folosit ca obiect de comerț. Perioada prelungită este condiționată de control reglementar la centre de servicii autorizate ale furnizorului.
- Perioada de garanție se prelungeste cu timpul cât a fost produsul în reparații de garanție. Această condiție este consemnată și în tabelul de reparații garantate. Beneficiarul poate revendica dreptul la asigurarea reparației la unul din centre de servis autorizat conform tabelului anexă „A” – centre de serviciu. Centre de serviciu „B” execută reparații de garanție numai la produsele, care au fost vândute la centrele lor de desfacere. Tabelul centrelor de serviciu este actualizat regulat la vânzătorii, cât și pe siteul de import: www.strendpro.sk.
- Centrul de servicii este obligat să asigure reparația în termen stabilit de lege. Termenul stabilit de lege pentru rezolvarea reclamației începe cu ziua următoare după data de primire a reclamației de centru de servicii.
- Reparația garantată fără plată poate nu fi revendicată când este vorba despre defecțiuni care au fost produse de folosirea produsului contrar prevederilor din indicațiile de utilizare, manipulare necorespunzătoare, defectarea mecanică curentă, uzura produsă de funcționarea mașinii, din vina deservirii, dezastru nestăvilit, intervenție neîndreptătită în produs, defecțiuni pricinuite de folosirea pieselor necorespunzătoare, carburanților necorespunzători și supraîncărcarea mașinii ca urmare a depășirii continue a limitei superioare de randament. Lucrările de curățire, întreținere curentă, repararea sau reglarea instalației, care poate executată de deservirea și sunt cuprinse în indicații de utilizare, nu fac parte din prevederile garanției.
- Drept uzura curentă a pieselor se consideră uzura principală: a tuturor pieselor rotative și în mișcare, părților de tăiere și capacelor, șuruburilor tăietoare și pironului, curelelor de transmisie, transmisie în lanț, suprafeții de frecare a frânelor și ambreaj, dezenul anvelopelor și piesele de întreținere curentă cum sunt: filtre de aer, hidraulice și de ulei, lumânări de aprindere, rezervoare de ulei și de răcire.
- Din garanția prelungită sunt scoase părțile mașinilor și instalației pentru care producătorul concret al acestor piese acordă garanția mai scurtă decât furnizorul pentru fiecare product în care sunt montate. Din această categorie fac parte: acumulatele, becurile și etc.
- Dreptul de aplicare a revendicării rezultat din garanție are proprietarul produsului, dacă face acest lucru cel târziu în ultima zi a perioadei de garanție.
- La rezolvarea reclamațiilor se procedează conform prevederilor corespunzătoare ale Codului comercial și Legii de protecție a consumatorului.
- Controlul de servicii, care constituie condiția garanției prelungite de 5 ani poate fi efectuat numai în centrul de servicii autorizat al furnizorului, în intervale regulate; perioada între două controale nu poate depăși 12 luni. Primul control de servicii trebuie făcut cel târziu 12 luni de la data vânzării produsului. Controlul serviciilor efectuează centrele de servicii în perioada ultimelor trei luni și primelor două luni anului calendaristic. Fiecare control de servicii trebuie înregistrat în această listă de garanție cu introducerea datei controlului, semnătura și ștampila serviciului de control. Prin controlul serviciilor se înțelege controlul mașinii, înlocuirea materialului de umplură și filtrelor conform recomandării producătorului, înlocuire pieselor uzate și defecte, cât și reglarea proprie a mașinii. Randamentul controlului de servicii și materialul folosit se stabilește conform tarifului valabil al centrului de servicii.

La aplicarea reclamației reclamantul este obligat să preîntepe lângă reclamație produsul complet și curat, documentul de cumpărare sau lista de garanție completată și confirmată. În cazul garanției prelungite înregistrări ale controlului de servicii și documentele de impoyit pentru fiecare control. În cazul neîndeplinirii a vreunei condiții garanției prelungite cuprinse în această listă de garanție, se acorda pentru produs perioada de garanție de 2 ani.

SERVICE ÎN GARANȚIE ȘI POSTGARANȚIE ESTE EFECTUAT DE CĂTRE REPREZENTANTUL AUTORIZAT AL PRODUCĂTORULUI

Reprezentantul împuternicit al producătorului: Slovakia Trend Export-Import s.r.o., Michalovská 87/1414, 073 01 Sobrance

Fax: (056) 652-2329 Tel: 0915 392 687 E-mail: servis@slovakia-trend.sk

EN**ENGLISH****ELECTRIC MIXER FOR PAINT AND MORTAR****INTENDED USE**

The machine has been designed to mix liquid and powdery building materials such as paint, mortar, adhesive, plaster and similar substances. The relevant mixing action (which depends on the consistency of the materials and the quantity that has to be mixed) must be set up for the appropriate mixing tool

Use the device only for its intended purpose. Any other use is considered a case of misuse. The user / operator and not the manufacturer will be responsible for any damage or injury caused by this misuse. Please note that this device has not been designed for commercial or industrial use. The warranty will not be valid if the equipment is used for commercial, industrial or similar purposes.











TECHNICAL PARAMETERS





VOLTAGE / FREQUENCY	230 V / 50 Hz
POWER	1 400 W
NO-LOAD SPEED	0 – 480 / 0 – 800 min ⁻¹
RECOMMENDED MIXING PADDLE DIAMETER	140 mm
COUPLING THREAD	M14
PROTECTION CLASS	II

PARTS OF THE PRODUCT

A	SWITCH FOR ON/OFF AND SPEED CONTROL	E	MIXING PADDLE
B	BUTTON FOR SWITCH LOCKING	F	VENTILATION SLOTS
C	SPEED SELECTION WHEEL	G	WRENCH (2 PCS)
D	SPINDLE		

EXPLANATION OF SYMBOLS

	Note!
	General hazard warning.
	Read the instructions for use.
	Do not dispose of as normal household waste. Instead, contact your recycling center in an environmentally friendly way. Please take care of environmental protection.
	The product complies with the applicable European directives and the conformity assessment method of these directives has been implemented.
	Wear protective goggles.
	Wear protective gloves.
	Wear hearing protection.
	Wear non-slip shoes when working.
	Wear suitable respiratory protection when working.

	Double insulation protection II. Earthing is not necessary.
	Pull out mains plug immediately, if the mains cable is damaged, entangled or severed. Always remove the mains plug before working on the device.
	A financial contribution has been made for the recovery and further recycling of the container.
	Packaging materials are recyclable. Please do not dispose of the packaging material in your household waste, but hand it in at the secondary collection point.
	Guaranteed sound power level.

GENERAL SAFETY INSTRUCTIONS FOR ELECTRICAL TOOLS

- CAUTION! Read the safety warnings, instructions, illustrations, and technical specifications provided with this power tool. Violation of any instructions below may result in electric shock, fire and/or serious bodily injury.

1) WORKPLACE SAFETY

- The workplace must be kept clean and well lit. Clutter and dark spaces can cause accidents.
- Do not use power tools in areas where there is a risk of explosion or where flammable liquids, gases or dust are present. Sparks are generated in the power tool that can ignite dust or fumes.
- Do not allow children and other persons to access the power tool. If you are disturbed, you may lose control of your activity.

2) ELECTRICAL SAFETY

- The tool's power cord plug must match the power outlet. Never modify the electric power cord. Never use a power tool with a protective pin on its power cord plug with a power strip or adapter. Undamaged forks and matching sockets will reduce the risk of electric shock. Damaged or tangled power cords increase the risk of electric shock. If the power cord is damaged, it must be replaced with a brand-new power cord that can be obtained from the manufacturer or its dealer.
- The operator must not touch grounded objects, such as pipes, central heating housing, stoves and refrigerators. The risk of electric shock is greater if your body is grounded.
- Do not expose power tools to rain, moisture or water. Never touch power tools with wet hands. Never wash the power tool under running water or immerse it in water.
- Do not overload the cable. Never use the cord for carrying, pulling or unplugging the power tool. The cable must not be exposed to heat, oil, sharp edges or moving parts. Damaged or entangled cables increase the risk of electric shock.
- Never work with tools that have a damaged power cable or fork or that were dropped to the ground and damaged in any way.
- When using power tools outdoors, use an extension cord suitable for outdoor use. Using a cord suitable for outdoor use reduces the risk of electric shock.
- If you use power tools in damp areas, use a RCD-protected power supply. Use of the RCD reduces the risk of electric shock. The term "residual current device (RCD)" may be replaced by "ground-fault circuit interrupter (GFCI)" or "earth leakage circuit breaker (ELCB)".
- Hold the power tool only by its insulated gripping surfaces, as cutting or drilling accessories may come into contact with hidden wires or their own cord during operation.

3) PERSONAL SAFETY

- When using power tools, be alert and pay a particular attention to the work you are doing. Focus on your work. Do not operate power tools if you are tired or under the influence of drugs, alcohol or medication. Even a momentary inattention while using power tools can result in serious personal injury. When working with power tools, do not eat, drink or smoke.

- Use safety clothing. Always wear eye protection. Use protective equipment appropriate to the type of work you are doing. Protective equipment such as respirator, non-skid safety shoes, headgear or hearing protection, used in accordance with working conditions, reduce the risk of personal injury.
- Avoid unintentionally turning on the power tools. Do not carry the power tool connected into mains with your finger on the switch or trigger. Make sure the switch or trigger is in the "off" position before connecting to the power supply. Carrying the power tool with a finger on the switch or connecting the power plug into the socket with the switch turned on can cause serious injury.
- Before you turn on the power tool, remove all adjusting keys and tools. An adjusting key or tool that remains attached to the rotating part of the power tool may cause personal injury.
- Always maintain a stable posture and balance. Only work in areas you can safely reach. Never overestimate your own strength. Do not use the power tool if you are tired.
- Wear suitable clothes. Use safety clothes. Do not wear loose clothing or jewelry. Make sure that your hair, clothing, gloves or any other part of your body does not get too close to the rotating or hot parts of the power tool.
- Connect the power tool to dust extraction. If the power tool can be connected to dust collection or extraction equipment, make sure it is properly connected and used. The use of such equipment may reduce risks due to dust.
- Fix the workpiece firmly. Use a joiner clamp or vice to fix the workpiece to be machined.
- Do not use any tools if you are under the influence of alcohol, drugs, medicines or other narcotic or addictive substances.
- The machine is not intended for use by persons (including children) with reduced physical, sensory or mental capabilities, or lack of experience and knowledge, unless they have been given supervision or instruction concerning use of the appliance by a person responsible for their safety. Children must be supervised to ensure that they do not play with the machine.

4) USE AND MAINTENANCE OF THE POWER TOOL

- In case of any problem during operation, before any cleaning or maintenance work, every time you move or stop using the power tool, disconnect it from the power supply/mains! Never work with the power tool if it is damaged in any way.
- If the power tool starts to produce abnormal sound or smell, stop working immediately.
- Do not overload the power tool. The power tool will work better and safer if you work with it at the speed (rpm) it was designed for. Use the right tool for the job. A suitable tool will perform the work for which it was made well and safely.
- Do not use power tools that cannot be safely turned on and off with its control switch. Using such a tool is dangerous. A damaged switch must be repaired by a certified service center.
- Disconnect the power tool before making any adjustments, changing accessories, or servicing. This measure will reduce the risk of accidental triggering operation.
- Unused power tool shall be kept out of reach of children and unauthorized persons. A power tool in the hands of inexperienced users can be dangerous. Power tool shall be stored in a dry and safe place.
- Carefully maintain the power tool in good condition. Check the moving parts and their mobility regularly. Check for any damage to the guards or other parts that may compromise the safe operation of the power tool. If the tool is damaged, make sure it is repaired before use. Many injuries are caused by improper maintenance of a power tool.
- Keep cutting tools sharp and clean. Properly maintained and sharpened tools make work easier, reduce the risk of injury and their control is easier. Use of accessories other than those specified in the operating instructions or recommended by the importer may cause damage to the tool and cause injury.
- Power tool, its accessories, work tools, etc. shall be used in accordance with these instructions and in the manner prescribed for the particular power tool, taking into account the working conditions and the type of work to be performed. Use of the tool for purposes other than those intended may result in hazardous situations.

5) SERVICE

- Have the power tool serviced by a qualified service technician, if needed. Only identical spare parts may be used. This ensures that the safety of the power tool is maintained.

SAFETY INSTRUCTIONS FOR ELECTRIC MIXER FOR PAINT AND MORTAR

- Hold the tool with both hands at the intended handles. Loss of control can cause personal injury.
- Ensure sufficient ventilation when mixing flammable materials to avoid a hazardous atmosphere. Developing vapour may be inhaled or be ignited by the sparks the power tool produces.
- The device must not be used in potentially explosive atmospheres. Never mix solutions or substances containing substances with a flash point below 21 ° C.
- Do not mix food. Power tools and their accessories are not designed for processing food.
- Keep the cord away from the working area. The cord may be entangled by the mixer paddle.
- Do not let the cable touch any parts of your body.
- Only use the extension cable approved for use in the working area.
- Ensure that the mixing container is placed in a firm and secure position. A container that is not properly secured may move unexpectedly.
- Ensure that no liquid splashes against the housing of the power tool. Liquid that has penetrated the power tool can cause damage and lead to electric shock.
- Follow the instructions and warnings for the material to be mixed. Material to be mixed may be harmful.
- If the power tool falls into the material to be mixed, unplug the tool immediately and have the power tool checked by a qualified repair person. Reaching into the container with the tool still plugged in can lead to electric shock.
- Do not reach into the mixing container with your hands or insert any other objects into it while mixing. Contact with the mixer basket may lead to serious personal injury.
- Start up and run down the tool in the mixing container only. The mixer paddle may bend or spin in an uncontrolled manner.
- We recommend that you always wear industrial safety gloves and safety goggles when working with the mixer.

RESIDUAL RISKS

Even if you are operating this product in accordance with all the safety requirements, potential risks of injury and damage remain. The following dangers can arise in connection with the structure and design of this product:

- Health defects resulting from vibration emission if the product is being used over long periods of time or not adequately managed and properly maintained.
- Injuries and damage to property due to broken attachments or the sudden impact of hidden objects during use.
- Danger of injury and property damage caused by flying objects.

WARNING! This product produces an electromagnetic field during operation! This field may under some circumstances interfere with active or passive medical implants! To reduce the risk of serious or fatal injury, we recommend persons with medical implants to consult their doctor and the medical implant manufacturer before operating this product!

WARNING! Some dust created by power sanding, sawing, grinding, drilling and other construction activities contains chemicals known to cause cancer, birth defects or other reproductive harm. Some examples of these chemicals are:

- Lead from lead-based paint
 - Crystalline silica from bricks and cement and other masonry products
 - Arsenic and chromium from chemically treated timber
- Your risk from these exposures varies, depending upon how often you do this type of work.

To reduce your exposure to these chemicals:

- Work in a well-ventilated area.
- Work with approved protective equipment, such as those dust masks that are specially designed to filter microscopic particles.

ASSEMBLY AND OPERATION

- Before setting up, repair or maintenance of the appliance you must always turn off the operating switch and pull out the mains plug!

ASSEMBLY / DISASSEMBLY

- First, assemble the individual parts of the mixing paddle (E1 and E2).
- Screw the mixing paddle into the spindle afterwards. Use the two wrenches to do this. Use one of the wrenches (G) to hold the mixer spindle in place and then use the second wrench (G) to tighten up the mixing paddle.
- Proceed in the reverse sequence to disassembly.

BEFORE FIRST USE

- Before connecting the device to the power supply, make sure that the voltage in your electrical socket corresponds to the data on the rating plate of the device.
- Read the operating instructions carefully before using the device.

ON/OFF

Switch on:

- Press button for switch locking.
- Press the ON/OFF switch.

Switch off:

- Release the ON/OFF switch.

Continuous use:

- Press the button for switch locking.
- Press the ON/OFF switch.
- Press again the button for switch locking.

SPEED CONTROL

- Use the speed selection wheel to set the speed.

OPERATION

- Ensure that the tool is switched off.
- Assemble the device according to the procedure described in the "Assembly / disassembly" section.
- Connect the device to the power supply by inserting the electric plug into the electric socket.
- Ensure the mixing container is securely positioned on the floor.
- Dip the mixing paddle into the substance to be mixed.
- Use the speed selection wheel to set a low speed.
- Switch on the device.
- Gradually increase the mixing speed by turning speed selection wheel to the desired maximum speed (so that the substance will not splash around and the tool will not be overloaded).
- Switch the device off only when the mixing paddle is in the mixing container.
- When working, always hold the device by the insulated surfaces of the handle with both hands.

MAINTENANCE

- Before setting up, repair or maintenance of the appliance you must always turn off the operating switch

and pull out the mains plug!

- Thoroughly clean the device after each use. If dirt cannot be removed, use a soft cloth dampened with soapy water. Never use cleaning agents or solvents such as benzine, alcohol, ammonia, etc.! These solvents can damage the plastic parts of the product.
- Regularly check the ventilation slots and, if necessary, clean them with a brush or compressed air.
- Check that the power cord is not damaged. If it is, have it replaced by an authorized service center to avoid danger.
- Check your device regularly and, if you find that some parts are worn or damaged, replace them as a precaution for your own safety. Worn or damaged parts of the device may only be replaced by an authorized service center or by the dealer.
- Make sure that original spare parts are used.

PROTECTION OF THE ENVIRONMENT



The symbol of crossed out waste bin on the products or accompanying documents indicates that used electrical and electronic products must not be added to the household waste. For proper disposal, recovery and recycling, please take these products to designated collection points for free shipment. Alternatively, in some countries, you may return your products to your local retailer when buying an equivalent new product. The correct disposal of this product will help save valuable natural resources and help prevent potential negative consequences for the environment and human health, which could be caused by inappropriate waste handling. Contact your local authority or nearest collection point for further details. Penalties may be imposed for incorrect disposal of this type of waste in accordance with national regulations.