

	30 min		PZ 2	≤ 0,5 kg	3m	4

	ID			
13577	2	1806*500*16	1x	1/1
13578	3	490*230*22	1x	1/1

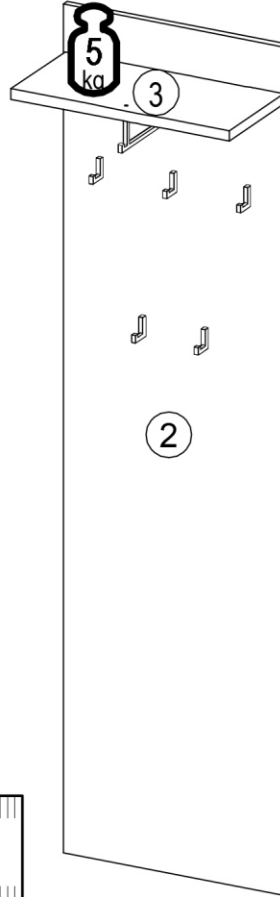
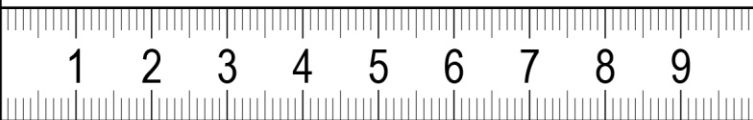
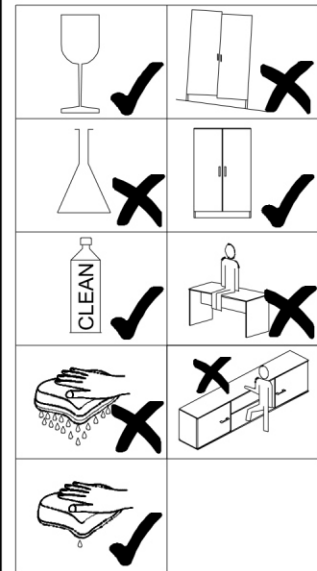

22243,00		22300,00	
	Ø3,5x15		Ø7x50
J	4x	A	4x
24010,00		27000,00	
			Ø8*30
K	4x	B	2x
31028,00		22705,00	
			Ø6,3x8
L	1x	C	4x
31029,00		36517,00	
			Ø 35
M	5x	D	2x
		24102,02	
			Ø12
		E	2x
		70789,00	
			Ø5,8x50
		F	2x
		22400,00	
			M4x30
		G	1x
		22501,02	
			M4x20
		H	11x

	Ø8*30		Ø6,3x8		Ø 35		Ø3,5x15		
B	2x	C	4x	D	2x	J	4x	K	4x

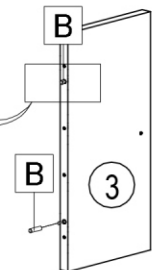
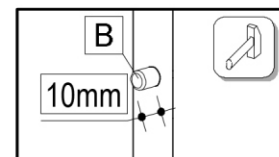
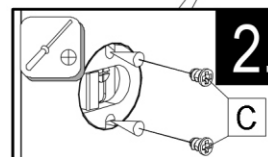
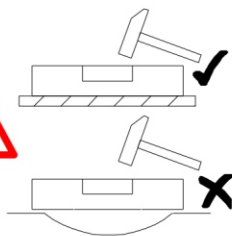
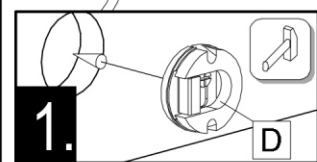
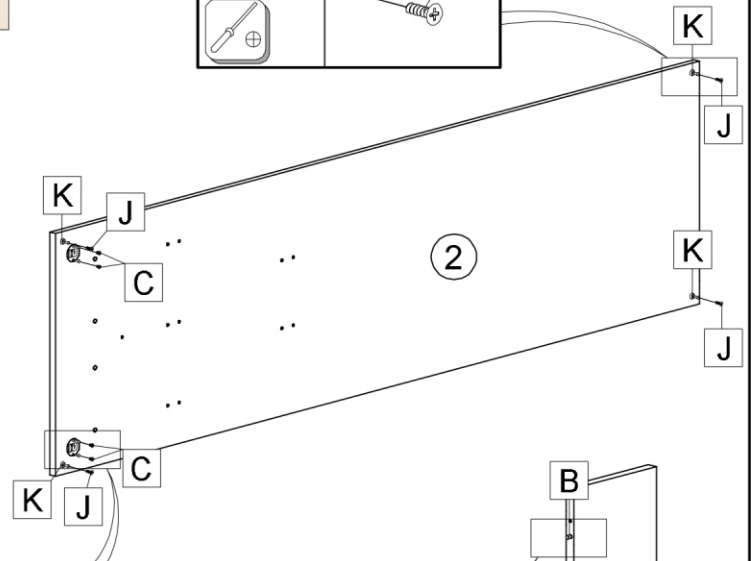
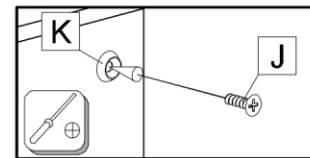
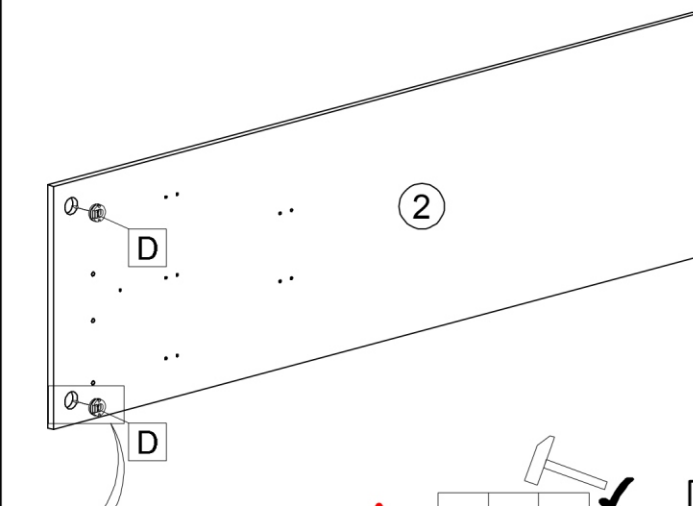

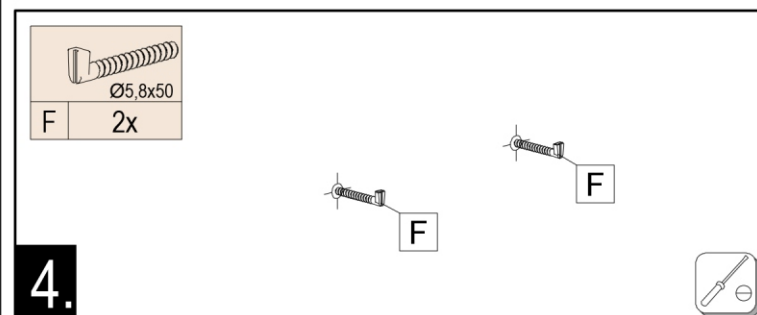
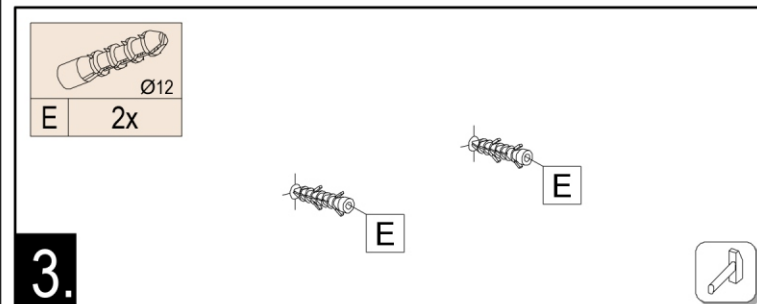
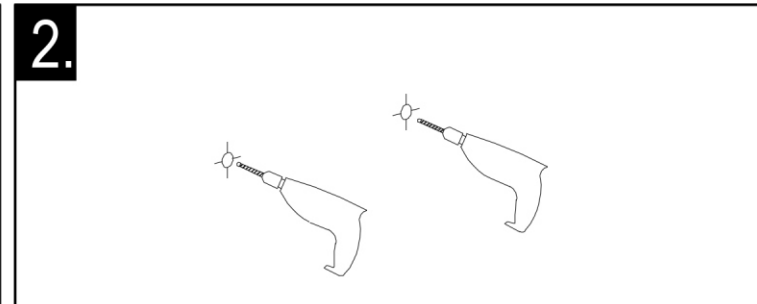
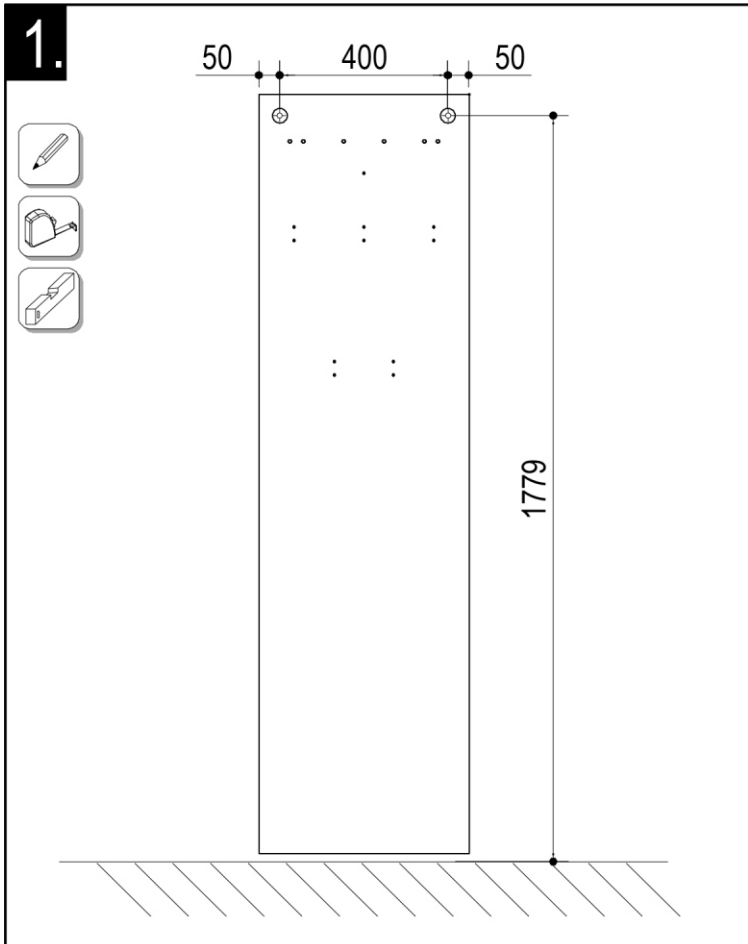
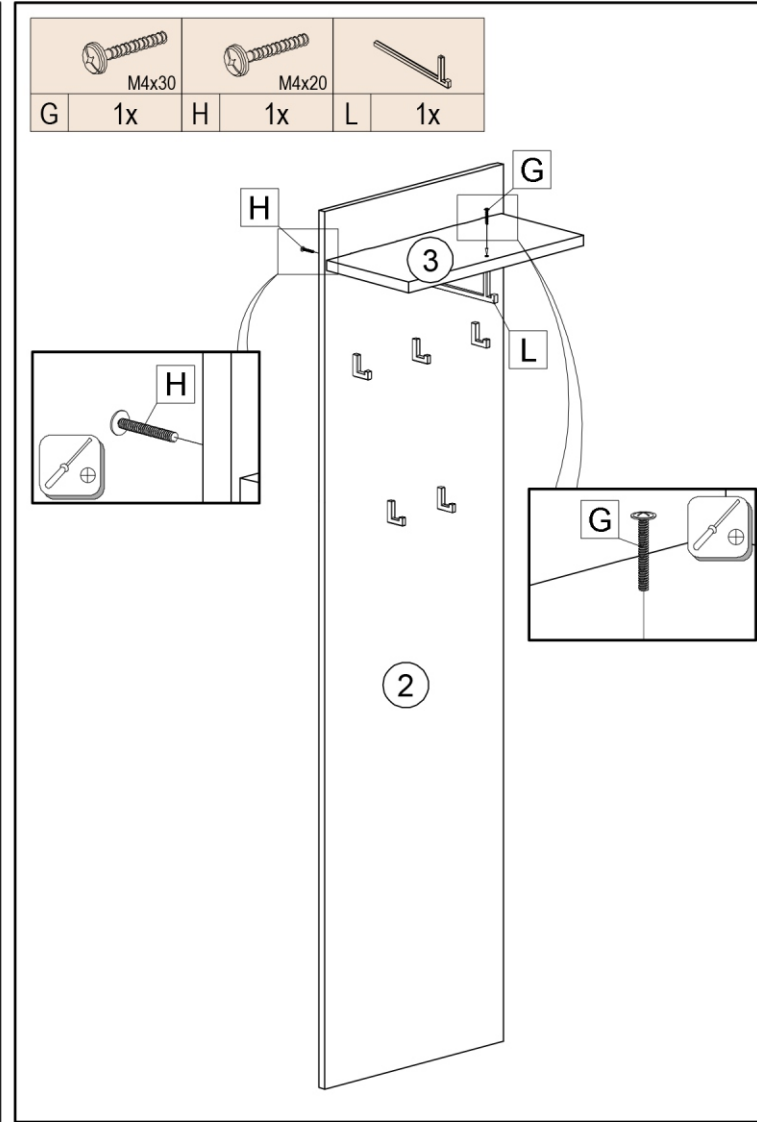
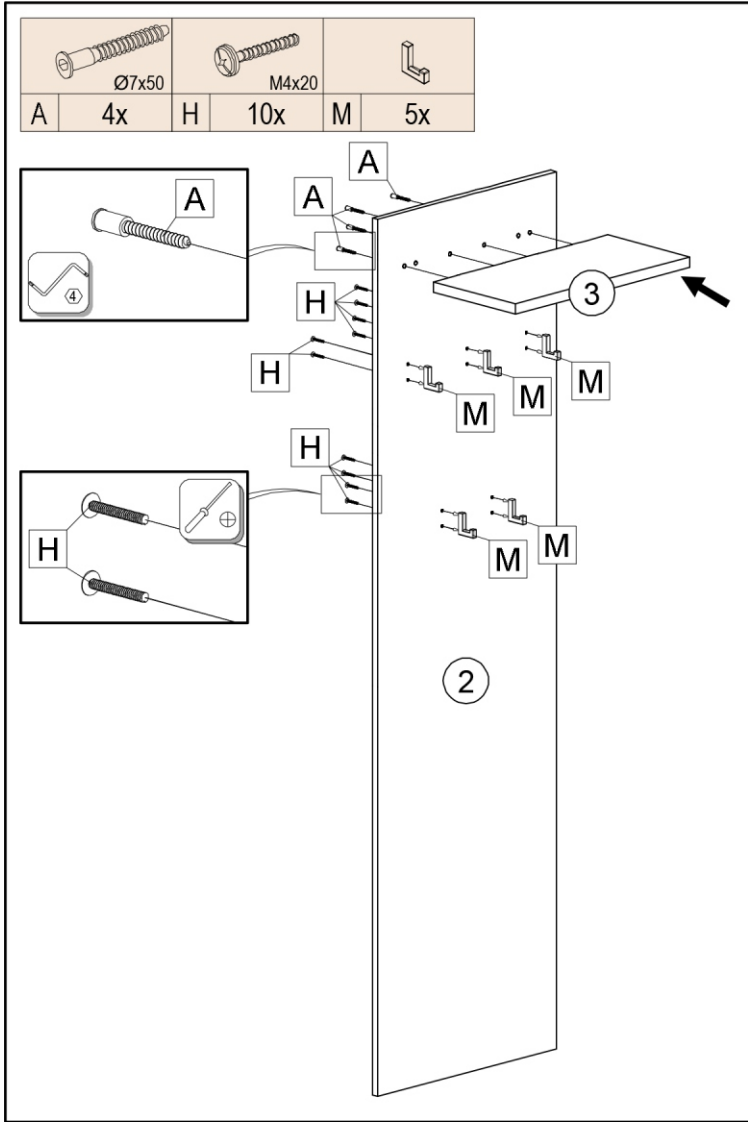

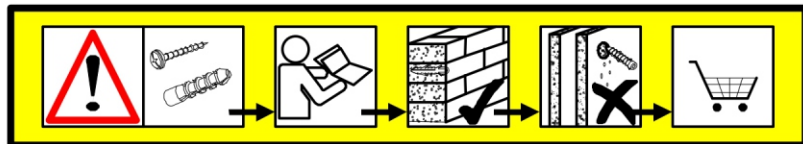

DE	<p>Achtung! Die Wandbeschaffenheit ist vor der Montage unbedingt zu prüfen. Die beigelegten Universalkübel sind ausschließlich nur zur Verwendung für festes Mauerwerk wie Beton/Ziegel. Die Mauerkübel dürfen nicht bei Mauerwerk wie Hohlraumziegel, Leichtbausteinen, Gipskartonplatte oder anderer Rahmenbauweise verwendet werden. Bei diesen Mauerwerken sind gegebenenfalls Spezialkübel zu verwenden! Diese sind in einem Fachgeschäft (Baumarkt) erhältlich. Bei Nichtbeachtung wird seitens Produzenten/Händler und Importeur keine Haftung übernommen.</p>	EN	<p>Caution! The wall must be examined before assembly. The included universal wall plugs are only suitable for using in firm masonry such as concrete block or brick. Do not use the wall plugs masonry such as hollow brick, lightweight block, surfaces such as gypsum plasterboard or other framing systems. If applicable, particular wall plugs must be used! These are available at a specialised store (hardware store). In case of non-compliance, the manufacturer/retailer or importer do not assume liability.</p>
SLO	<p>Pozor! Pred montažo preverite stanje stene. Priloženi univerzalni mozniki so izključno samo za uporabo na čvrstem zidovju, kot sta beton in opeka. Stenski mozniki se ne smejo uporabljati pri zidovju kot so vošna opeka, zidaki za lahko gradnjo, mavčne plošče ali druge okvirne gradnje. Pri teh zidovjih morate v danih primerih uporabljati posebne moznike. Ti so na voljo v specializiranih trgovinah (trgovinah z gradbenim materialom). Pri upoštevanju se s strani proizvajalca/trgovca in uvoznika ne prevzame jansko.</p>	HR	<p>Pažnja! Prije montaže obavezno provjerite svojstvo zida. Priložene univerzalne tiple namijenjene su isključivo za masivne zidove od betona/opeke. Tiple za masivne zidove ne smju se koristiti za zidove kao npr šupljina opeka laki sastavni element,gips-kartonske ploče ili drugi modularni načini gradnje. Za te zidove potrebne su eventualno specijalne tiple! Iste su dostupne u specijaliziranim trgovinama građevinskim materijalom. U slučaju neprilježavanja prethodno navedenih napomena, proizvođač/izvoznik i uvoznik ne preuzimaju odgovornost!</p>
SK	<p>Upozornenie! Pevnosť steny sa musí pred montážou bezpodmienečne skontrolovať. Univerzálne hmoždenky, ktoré sú obsahované v balení, používajte jedine pre pevnú múru ako je betón/tehla. Hmoždenky sa nesmú používať v prípade ľahkého stavebného múra, dutina tehla, v sádko-kartónových dosiek alebo iných konštrukcií rámu. U týchto muriv je nutné použiť špeciálne hmoždenky! Tie je možné dostať v špeciálnych predajniach so stavebným materiálom (stavebniny). Pri nedodržaní pokynov nepreberajú výrobcovia/predaja a dodávateľa zodpovednosť za vzniknuté škody.</p>	CZ	<p>Upozornění! Před montáží je nutné zkontrolovat stav stěny. Priložené univerzální hmoždinky jsou určeny pouze k použití pro pevné zdivo jako beton/cihly. Hmoždinky do zdí se nesmí používat u dutinové cihly, zdiva jako pórovitý stavební kámen, sádko-kartónová deska nebo jiný měkký materiál. U těchto zdív jsou nutné použít speciální hmoždinky! Jsou k dostání v specializovaných stavebním materiálem. Při nedodržení těchto pokynů výrobce/prodejce a dovozce neručí za způsobené škody.</p>
HU	<p>Vigyázat! Szorosan ellenőrizni kell a falállételeit felépítésük vizsgálatát meg. A mellékelt univerzális tippel kizárólag stabil falazathoz használható mint például beton/tégla. A tippel nem használható könnyű építőanyagokhoz, üreg tégla, gipszkarton lapokhoz vagy más fázisú építőanyagokhoz. Ezekhez a falállételekhez csak speciális tippel használhatóak, melyek szaküzletekben (barkácsáruházakban) beszerezhetőek. Fentiek figyelmen kívül hagyása esetén a gyártó/kereskedő vagy forgalmazó nem vállal felelősséget.</p>	S	<p>Obs! Väggens sammansättning ska absolut kontrolleras innan montering. De bifogade pluggarna får endast användas för stabila och fasta väggar, som t.ex. betong/tegel. De får absolut inte användas för kaviteter, väggar ur förtöl, gipskivor eller dylikt. För dessa väggar måste det användas speciella pluggar, som finns att köpa i specialiserad handel (byggmarknad). Varken tillverkare, handlare eller importör övertar ansvar, om dessa anvisningar inte följs.</p>

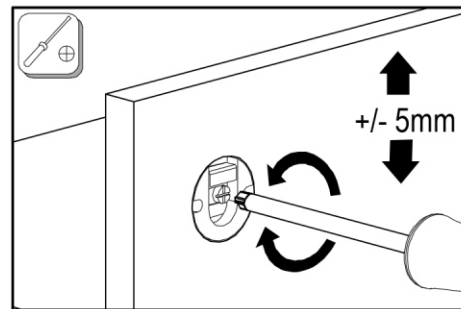

## 5.

